

# catalogue du jardin

collection 2025

**Bois de jardin**  
**Lames de terrasses**  
**Clôtures**  
**Abris**  
**Chalets**  
**& plus**

**TUINDECO**

LEADING IN GARDEN PRODUCTS

# Créez votre propre abri de jardin en 3D

## Composez votre abri sur mesure en 2 minutes

Grâce au configurateur 3D de Tuindecò, vous pouvez créer votre propre cabanon ou abri de jardin en quelques étapes simples. Vous pouvez choisir parmi différents types de toiture et diverses essences de bois et ajouter facilement des options telles que des parois, des portes, des modules steellook, des fondations, des parois coulissantes en verre et des accessoires. La particularité du configurateur est que vous pouvez opter pour un kit à monter vous-même ou pour des pièces découpées sur mesure. Tout le monde peut ainsi créer un abri de jardin sur mesure, quel que soit son budget !



### Pour tous les budgets

Avec le configurateur Tuindecò, le sur-mesure est dorénavant accessible à tous. Lors de la configuration, vous voyez immédiatement le prix de votre création.



### Différentes essences de bois\*

Faites votre choix entre un douglas finement scié et raboté ou un Red Class Wood raboté.



### Faites-le vous-même ou demandez une découpe sur mesure

L'habile bricoleur privilégiera l'option DIY la plus abordable. Vous préférez un kit de bois livré prêt à l'emploi, avec les encoches et les raccords ? C'est possible aussi !

\*Le douglas est une essence de bois populaire. Il est finement scié et présente une structure brute, ce qui lui confère un aspect robuste et solide. Une fois raboté, le douglas présente un aspect élégant et moderne. Avec le temps, sa couleur devient plus grise. Le Red Class Wood est de plus en plus populaire. En plus de posséder une durée de vie plus longue, il est aussi plus stable et se déforme moins que le douglas. Il est en outre moins cher et vieillit moins vite. Ces deux essences de bois vous permettent de créer l'espace extérieur de vos rêves !



Toit en bâtière composite



Toit plat en composite



# Commencez tout de suite et concevez votre propre abri !

**NOUVEAU**  
**EN 2025**



*tuindec.com/configurator*

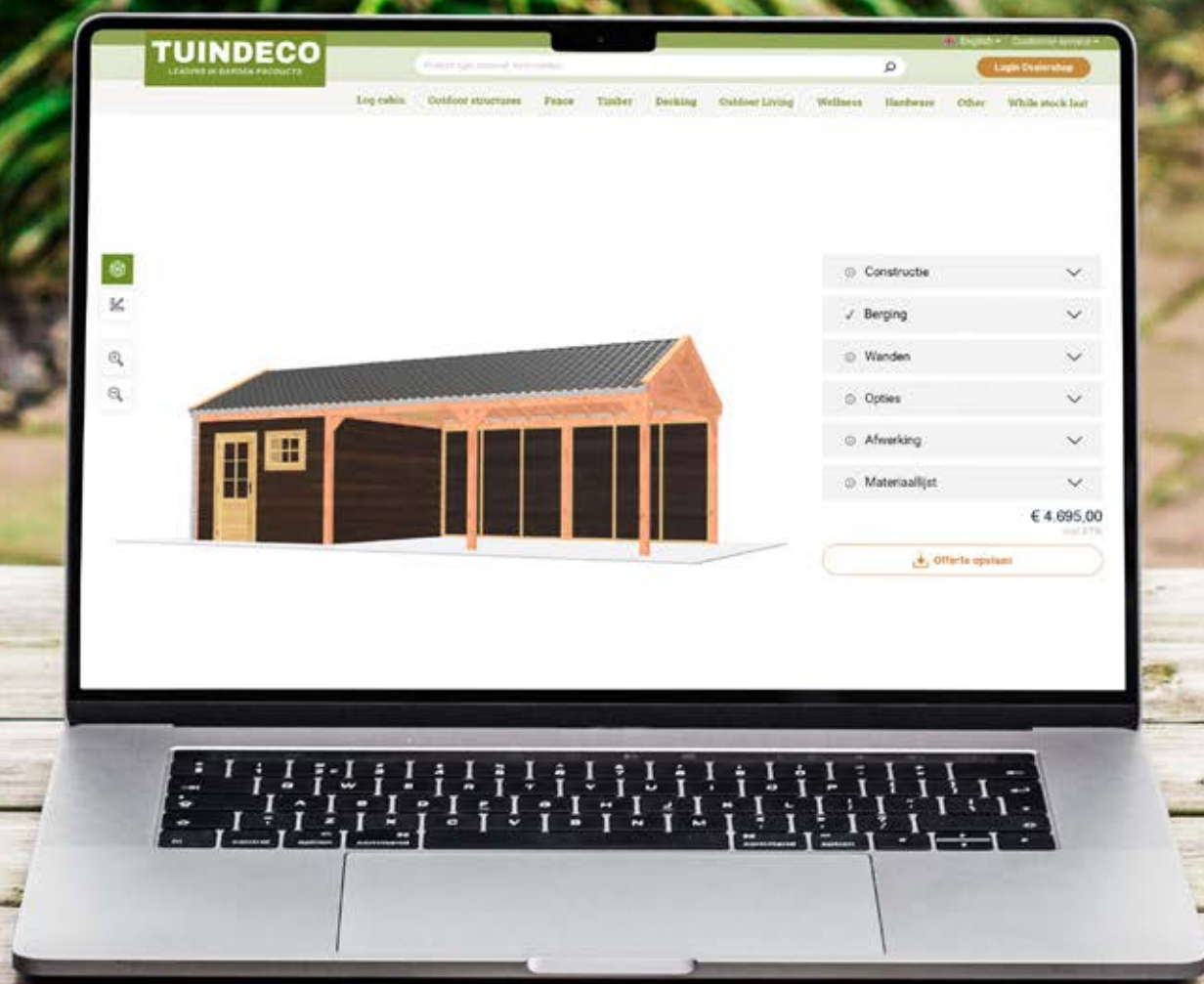

## Créez votre propre projet en 3D

Rendez-vous sur [tuindec.com/configurator](https://tuindec.com/configurator) et recevez un devis sur mesure. Vous voulez commander directement ? Nous veillerons à ce que votre revendeur Tuindec vous contacte.



Meubles  
de jardin

# 116

## Table des matières

|   |                                       |     |   |                              |     |
|---|---------------------------------------|-----|---|------------------------------|-----|
| ■ | Systèmes en béton                     | 6   | ■ | Abris                        | 130 |
| ■ | Séparations de jardin                 | 25  | ■ | Carports & garages           | 186 |
| ■ | Bois de jardin                        | 49  | ■ | Chalets & cabanons de jardin | 198 |
| ■ | Sol & terrasse                        | 82  | ■ | Specials                     | 354 |
| ■ | Ferronnerie                           | 91  | ■ | Portes & fenêtres            | 368 |
| ■ | Abris de jardin, animaux & décoration | 97  | ■ | Options & accessoires        | 381 |
| ■ | Jeux d'extérieur                      | 105 | ■ | Général                      | 396 |
| ■ | Meubles de jardin                     | 116 |   |                              |     |

# 2025



Séparations  
de jardin

25



Bois  
de jardin

49



Abris

130



Chalets &  
cabanons de jardin

192

Notre nouveau catalogue rempli d'inspiration pour le jardin est enfin arrivé ! À notre humble avis, nous avons une fois de plus réussi à créer un magnifique catalogue dont nous sommes extrêmement fiers ! Nous avons une gamme pour chaque portefeuille, chaque budget et chaque style. Scannez les codes QR et accédez rapidement à toutes les informations sur notre site internet. La véritable star de cette saison n'est autre que notre tout nouveau configurateur 3D avec lequel vous pouvez créer votre propre abri de jardin ou pergola en quelques minutes. Et n'oubliez pas de jeter un œil à notre nouvelle gamme Pura Composite pour façades et terrasses ou à notre splendide assortiment de bois de chêne.

Vous avez besoin d'aide ? Nous nous faisons un plaisir de vous aider.

### **A propos de Tuindeco**

Après avoir débuté comme négociant local en bois, nous sommes devenus un important grossiste de bois de jardin, de cabanes en rondins, d'espaces de vie en plein air et d'autres produits pour le jardin. Nous fabriquons presque tout nous-mêmes, ce qui nous permet de garantir une qualité élevée, des stocks importants et une livraison rapide. Grâce à un réseau international de distributeurs agréés, nous sommes présents dans toute l'Europe et au-delà.



Les systèmes en béton sont  
disponibles en trois couleurs:  
blanc/gris non enduit,  
anthracite non enduit et  
anthracite enduit

# Systemes en béton

## Systèmes en bois et béton contemporains et durables

Une séparation de jardin en béton, éventuellement associée à des écrans en bois, est très appréciée. Choisissez votre poteau, plaque, écran et tous les accessoires et créez une apparence durable et solide.



# Choisissez votre système de béton ici

## SYSTÈME 1 IJssel

Poteaux en béton standard en combinaison avec des écrans



## SYSTÈME 2 Amstel Schelde

Poteaux en béton légers en combinaison avec des écrans



## SYSTÈME 3 Geul Schie

Poteaux en béton en combinaison avec des plaques à motif et des écrans



## SYSTÈME 4 Hunze

Poteaux en béton en combinaison avec des plaques à motif



## SYSTÈME 5 Zaan Dinkel

Poteaux en béton avec rainure en combinaison avec profils d'empilage



## SYSTÈME 6 Vecht

Poteaux en béton avec rainure en combinaison avec des écrans



## SYSTÈME 7 Reest

Poteaux en béton avec rainure en combinaison avec des plaques à motif



### Important à savoir

Le béton revêtu est recouvert d'une couche de base en standard. Toutefois, l'expérience montre que des dommages peuvent survenir lors de la mise en œuvre, entraînant la perte d'une partie du revêtement. C'est pourquoi nous recommandons de traiter à nouveau

le béton avec un enduit pour béton après la mise en œuvre. Cela permet d'obtenir la finition finale et de garantir un résultat optimal. N'oubliez pas que l'efflorescence calcaire est un processus naturel qui ne peut être totalement évité.

## Feuille de route





**SYSTÈME 1** | Jssel



Poteaux IJssel avec écrans de jardin de 180 cm

Le système en béton IJssel est le système le plus populaire, grâce à ses différentes longueurs et à ses nombreuses possibilités de combinaison. Les poteaux de ce système sont disponibles en différentes longueurs pour s'adapter aux différences de hauteur. Ils sont équipés d'une feuillure, ce qui permet d'installer facilement des plaques en béton. Vous trouverez ci-dessous une représentation graphique des options. Un écran de jardin standard est monté au-dessus de la plaque de béton. Si vous optez pour un écran arqué, des blocs de remplissage supplémentaires (voir page 24) sont nécessaires pour obtenir la hauteur souhaitée.

Les plus vendus

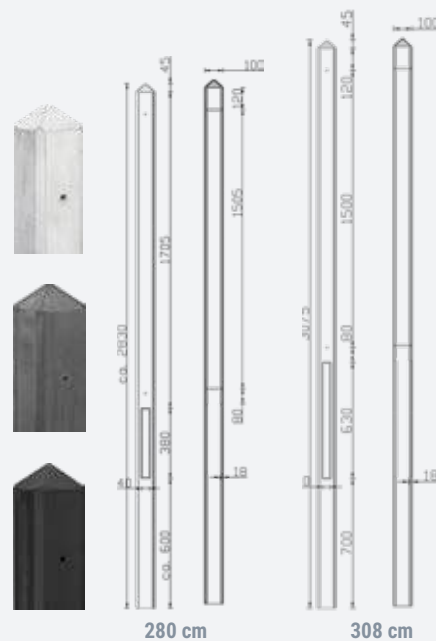

## Poteaux en béton standard en combinaison avec des écrans

| IJssel  | longueur poteau  | pour écran   | blanc/gris         | anthracite | enduit             |
|---|------------------|--------------|--------------------|------------|--------------------|
| <b>Poteau intermédiaire</b>                       | 10 x 10 x 180 cm | 180 x 90 cm  | P003517            | P003548    | P003560            |
| <b>Poteau d'angle</b>                             | 10 x 10 x 180 cm | 180 x 90 cm  | P003519            | P003552    | P003562            |
| <b>Poteau d'extrémité</b>                         | 10 x 10 x 180 cm | 180 x 90 cm  | P003518            | P003550    | P003564            |
| <b>Poteau en T</b>                                | 10 x 10 x 180 cm | 180 x 90 cm  | P003521            | P003557    | P003558            |
| <b>Poteau intermédiaire</b>                       | 10 x 10 x 220 cm | 180 x 120 cm | P003522            | P003559    | P003560            |
| <b>Poteau intermédiaire</b>                       | 10 x 10 x 250 cm | 180 x 150 cm | P003523            | P003561    | P003562            |
| <b>Poteau intermédiaire</b>                       | 10 x 10 x 280 cm | 180 x 180 cm | P003524            | P003563    | P003564            |
| <b>Poteau intermédiaire à tête plate</b>          | 10 x 10 x 280 cm | 180 x 180 cm | <i>sur demande</i> | P003590    | <i>sur demande</i> |
| <b>Poteau intermédiaire avec passage de câble</b> | 10 x 10 x 280 cm | 180 x 180 cm | P003532            | P003583    | P003584            |
| <b>Poteau d'angle</b>                             | 10 x 10 x 280 cm | 180 x 180 cm | P003526            | P003567    | P003568            |
| <b>Poteau d'extrémité</b>                         | 10 x 10 x 280 cm | 180 x 180 cm | P003525            | P003565    | P003566            |
| <b>Poteau en T</b>                                | 10 x 10 x 280 cm | 180 x 180 cm | P003528            | P003573    | P003574            |
| <b>Poteau intermédiaire</b>                       | 10 x 10 x 308 cm | 180 x 180 cm | P003529            | P003576    | P003577            |
| <b>Poteau d'angle</b>                             | 10 x 10 x 308 cm | 180 x 180 cm | P003531            | P003580    | P003581            |
| <b>Poteau d'extrémité</b>                         | 10 x 10 x 308 cm | 180 x 180 cm | P003530            | P003578    | P003579            |

**Longueur poteau 280 cm**

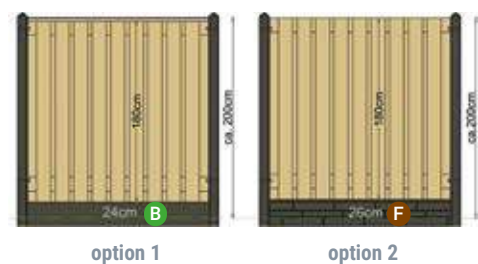

**Longueur poteau 308 cm**

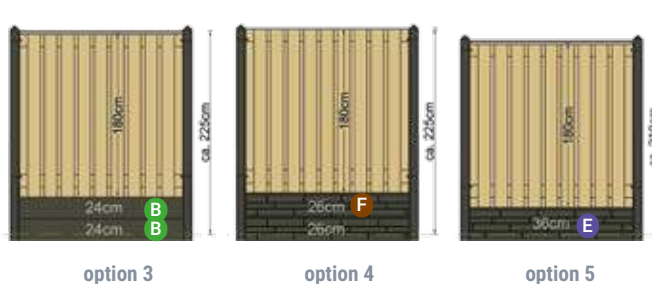

**Exemple de composition sur la base de l'option 1**



|                | nombre   | type   |
|----------------|----------|--|
| <b>P003563</b> | 2 pièces | poteau intermédiaire anthracite IJssel   |
| <b>P003565</b> | 4 pièces | poteau d'extrémité anthracite IJssel   |
| <b>P003665</b> | 4 pièces | sous-plaques lisses anthracite<br>24 x 3,5 x 184 cm                                    |
| <b>P021610</b> | 1 pièce  | encadrement de porte + traverse supérieure 210 x 90 x 150 cm                           |
| <b>K062875</b> | 1 pièce  | Porte de jardin Privacy avec serrure en inox (dotée d'un cadre en fer)<br>195 x 120 cm |
| <b>P022146</b> | 4 pièces | écran de jardin Enschede<br>180 x 180 cm   |
| <b>P006460</b> | 5 pièces | latte couvrante pin imprégné solide<br>180 cm  |
| <b>P021601</b> | 6 pièces | kit de fixation en inox - pour poteau  |

Vous trouverez un aperçu de tous les écrans de jardin correspondants à partir de la page 25 et des plaques en béton (à motifs) à partir de la page 20





*Poteaux/plaques en béton anthracite avec écran/portail Red Class Wood*

**SYSTÈME 2<sup>a</sup>** Amstel

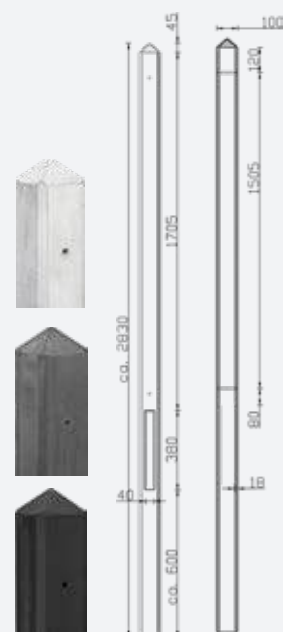

280 cm

Grâce à une méthode de production spéciale, les poteaux légers du système de béton Amstel sont nettement plus résistants que la variante standard, tout en étant plus légers. Les poteaux sont donc plus faciles à manipuler. Un écran de jardin standard est placé au-dessus de la plaque de béton.

**Poteaux en béton légers**

**Poids :** 43 kg (par poteau).  
Plus facile et plus rapide à installer grâce à son poids léger.

*Léger, grâce à une composition unique*

## Poteaux en béton légers en combinaison avec des écrans

| Amstel                      | longueur poteau  | pour écran   | blanc/gris | anthracite | enduit  |
|-----------------------------|------------------|--------------|------------|------------|---------|
| <b>Poteau intermédiaire</b> | 10 x 10 x 280 cm | 180 x 180 cm | P003536    | P003591    | P003592 |
| <b>Poteau d'angle</b>       | 10 x 10 x 280 cm | 180 x 180 cm | P003538    | P003595    | P003596 |
| <b>Poteau en T</b>          | 10 x 10 x 280 cm | 180 x 180 cm | P003539    | P003597    | P003598 |
| <b>Poteau d'extrémité</b>   | 10 x 10 x 280 cm | 180 x 180 cm | P003537    | P003593    | P003594 |

**Longueur poteau 280 cm**

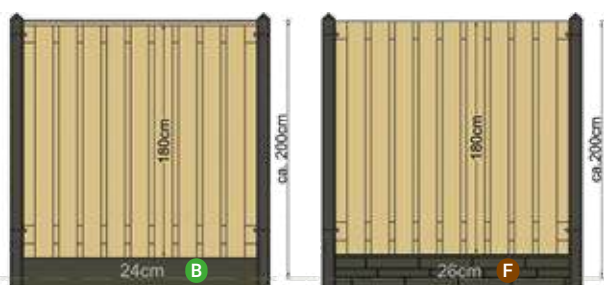

option 1

option 2

*Doter le paravent de jardin d'un rail de recouvrement en bois ? Choisissez ensuite la plaque inférieure de type B*

Vous trouverez un aperçu de tous les écrans de jardin correspondants à partir de la page 25 et des plaques en béton (à motifs) à partir de la page 20



SYSTÈME 2<sup>b</sup> Schelde

Écrans de jardin pulvérisés noirs avec poteaux en béton enduits anthracite

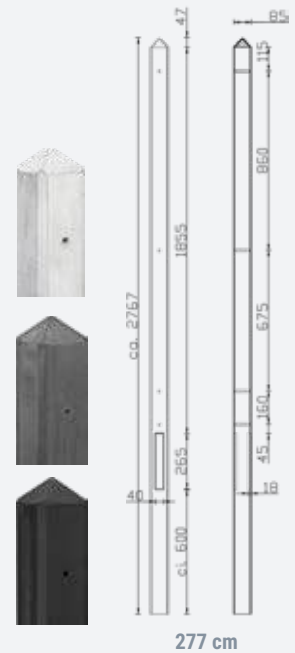

277 cm

Ce poteau en béton est plus léger car il est 1,5 cm plus étroit qu'un poteau standard. Ces poteaux en béton sont plus faciles à manipuler que les poteaux en béton standard. Un écran de jardin standard est monté au-dessus du poteau en béton. En outre, des trous prépercés supplémentaires permettent d'utiliser ce système pour les écrans à 3 lignes intermédiaires et les écrans à 2 lignes intermédiaires.

## Poteaux en béton légers

Poids : 31 kg (187 cm) et 46 kg (277 cm).

Traitement : écrans droits

Plus facile et plus rapide à installer grâce à son poids léger

## Poteaux en béton étroits en combinaison avec des écrans

| Schelde              | longueur poteau    | pour écran   | blanc/gris | anthracite | enduit  |
|----------------------|--------------------|--------------|------------|------------|---------|
| Poteau intermédiaire | 8,5 x 8,5 x 187 cm | 180 x 90 cm  | P003790    | P003793    | P003794 |
| Poteau d'angle       | 8,5 x 8,5 x 187 cm | 180 x 90 cm  | P003792    | P003797    | P003798 |
| Poteau d'extrémité   | 8,5 x 8,5 x 187 cm | 180 x 90 cm  | P003791    | P003795    | P003796 |
| Poteau intermédiaire | 8,5 x 8,5 x 277 cm | 180 x 180 cm | P003805    | P003811    | P003812 |
| Poteau d'angle       | 8,5 x 8,5 x 277 cm | 180 x 180 cm | P003807    | P003815    | P003816 |
| Poteau d'extrémité   | 8,5 x 8,5 x 277 cm | 180 x 180 cm | P003806    | P003813    | P003814 |

## Longueur poteau 277 cm

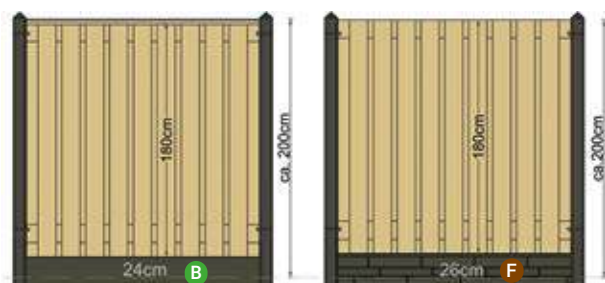

option 1

option 2

Vous trouverez un aperçu de tous les écrans de jardin correspondants à partir de la page 25 et des plaques en béton (à motifs) à partir de la page 20





Écran en bois dur en combinaison avec des plaques de roche

SYSTÈME 3<sup>a</sup> Geul



280 cm

Ce système offre la possibilité d'une plaque de motif en béton plus haute en équipant la partie supérieure d'un écran de jardin inférieur de 150 cm.

Deux plaques à motif bas sont placées sous l'écran. Vous pouvez doter ces plaques d'un couvercle en béton pour terminer la construction en beauté.

## Poteaux en béton avec des plaques à motif et des écrans 150 cm

| Geul  | longueur poteau  | pour écran   | blanc/gris | anthracite | enduit  |
|---|------------------|--------------|------------|------------|---------|
| <b>Poteau intermédiaire</b>                       | 10 x 10 x 280 cm | 180 x 150 cm | P003778    | P003782    | P003783 |
| <b>Poteau intermédiaire avec passage de câble</b> | 10 x 10 x 280 cm | 180 x 150 cm | P003534    | P003587    | P003588 |
| <b>Poteau d'angle</b>                             | 10 x 10 x 280 cm | 180 x 150 cm | P003780    | P003786    | P003787 |
| <b>Poteau en T</b>                                | 10 x 10 x 280 cm | 180 x 150 cm | P003781    | P003788    | P003789 |
| <b>Poteau d'extrémité</b>                         | 10 x 10 x 280 cm | 180 x 150 cm | P003779    | P003784    | P003785 |

Longueur poteau 280 cm

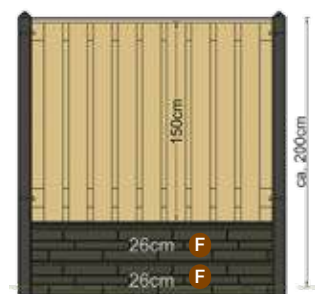

Poteaux en béton avec passage de câble, de sorte qu'il n'y a aucun passage de câble visible

Vous trouverez un aperçu de tous les écrans de jardin correspondants à partir de la page 25 et des plaques en béton (à motifs) à partir de la page 20

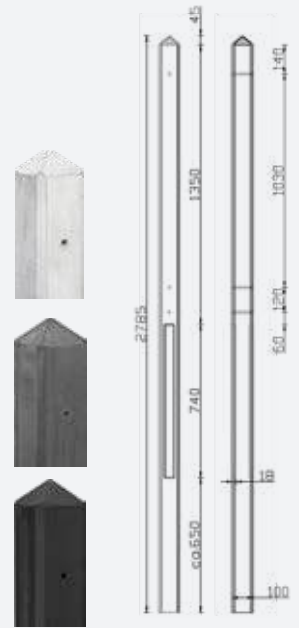

SYSTÈME 3<sup>b</sup> Schie

277 cm



Ce système permet d'obtenir une plaque de base en béton plus haute en combinant la partie supérieure avec un écran de jardin de 130 cm.

Deux plaques de motif de 36 cm ou deux plaques inférieures de 26 cm, complétées par une plaque de 20 cm, peuvent être placées sous l'écran de jardin.

## Poteaux en béton avec des plaques à motif et des écrans 130 cm

| Schie   | longueur poteau  | pour écran   | blanc/gris | anthracite | enduit  |
|---|------------------|--------------|------------|------------|---------|
| <b>Poteau intermédiaire</b>                       | 10 x 10 x 280 cm | 180 x 130 cm | P003774    | P003763    | P003764 |
| <b>Poteau intermédiaire avec passage de câble</b> | 10 x 10 x 280 cm | 180 x 130 cm | P003533    | P003585    | P003586 |
| <b>Poteau d'angle</b>                             | 10 x 10 x 280 cm | 180 x 130 cm | P003776    | P003767    | P003768 |
| <b>Poteau en T</b>                                | 10 x 10 x 280 cm | 180 x 130 cm | P003777    | P003771    | P003772 |
| <b>Poteau d'extrémité</b>                         | 10 x 10 x 280 cm | 180 x 130 cm | P003775    | P003765    | P003766 |

### Longueur poteau 280 cm



option 1

option 2

### Exemple de composition sur la base de l'option 3



| nombre         | type  |
|----------------|---|
| <b>P003763</b> | 2 pièces poteau intermédiaire anthracite Schie                  |
| <b>P003765</b> | 2 pièces poteau d'extrémité anthracite Schie                    |
| <b>P003696</b> | 6 pièces plaque à motif roche anthracite 36 x 3,5 x 184 cm      |
| <b>P003899</b> | 3 pièces chaperon en béton anthracite 180cm                     |
| <b>P022291</b> | 3 pièces Red Class Wood écran de jardin Casablanca 130 x 180 cm |
| <b>P021601</b> | 4 pièces kit de fixation pour béton en inox - pour poteau       |
| <b>P019234</b> | 3 pièces latte couvrante Red Class Wood 180 cm                  |

Vous trouverez un aperçu de tous les écrans de jardin correspondants à partir de la page 25 et des plaques en béton (à motifs) à partir de la page 20

Pour plus d'informations et une impression de ce produit, scannez ->



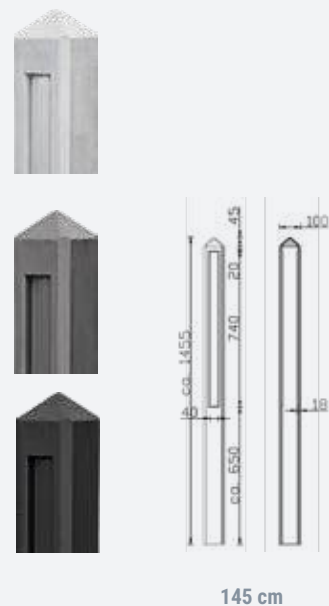

Ce système peut être utilisé pour créer une clôture basse. Il est possible d'utiliser des plaques à motifs hauts et bas ainsi que des plaques de béton lisse.

La feuilure des poteaux est de 74 cm. Pour une finition élégante, vous pouvez ajouter un couvercle en béton à la plaque supérieure.

## Poteaux en béton bas en combinaison avec des plaques à motif

| Hunze                       | longueur poteau  | blanc/gris | anthracite | enduit  |
|-----------------------------|------------------|------------|------------|---------|
| <b>Poteau intermédiaire</b> | 10 x 10 x 145 cm | P003513    | P003540    | P003541 |
| <b>Poteau d'angle</b>       | 10 x 10 x 145 cm | P003515    | P003544    | P003545 |
| <b>Poteau en T</b>          | 10 x 10 x 145 cm | P003516    | P003546    | P003547 |
| <b>Poteau d'extrémité</b>   | 10 x 10 x 145 cm | P003514    | P003542    | P003543 |

### Options



### Exemple de composition sur la base de l'option 4



|                | nombre   | type   |
|----------------|----------|--|
| <b>P003540</b> | 2 pièces | poteau intermédiaire anthracite Hunze                                    |
| <b>P003542</b> | 2 pièces | poteau d'extrémité anthracite Hunze                                      |
| <b>P003702</b> | 6 pièces | sous-plaques en béton à motif d'ardoises anthracite<br>36 x 4,8 x 184 cm |
| <b>P003899</b> | 3 pièces | chaperon en béton anthracite Pyramide 180 cm                             |

Vous trouverez un aperçu de tous les écrans de jardin correspondants à partir de la page 25 et des plaques en béton (à motifs) à partir de la page 20

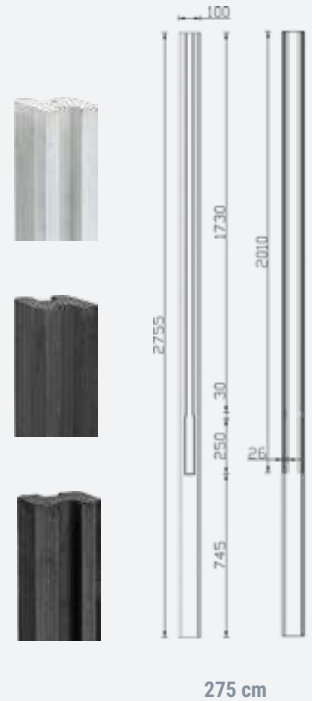

SYSTÈME 5<sup>a</sup> Zaan

Les profilés empilables en bois peuvent être montés sans problème dans la fente de 173 cm. Pour la finition, vous pouvez utiliser des profilés en U galvanisés ou noirs. Ceux-ci peuvent être placés dans la fente et en haut comme profilé d'extrémité.

Il suffit de retourner la lèvre du profilé à l'extrémité pour que le profilé puisse être glissé sur les planches. Le poteau est équipé d'une tête plate et est disponible en trois couleurs.

## Poteau standard avec lames empilables

| Zaan                        | longueur poteau      | blanc/gris | anthracite | enduît  |
|-----------------------------|----------------------|------------|------------|---------|
| <b>Poteau intermédiaire</b> | 10 x 10 x 275 cm     | P003480    | P003498    | P003499 |
| <b>Poteau d'angle</b>       | 11,5 x 11,5 x 275 cm | P043301    | P043299    | P043300 |
| <b>Poteau d'extrémité</b>   | 10 x 10 x 275 cm     | P003481    | P003500    | P003501 |

### Coupe

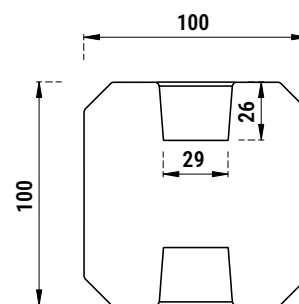

### Longueur poteau 275 cm

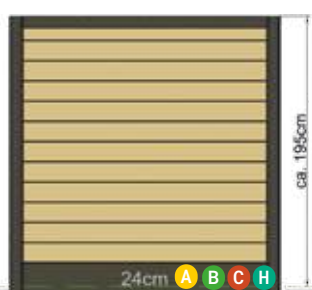

### Profilé en U\* type

- P018824** galvanisé 2,9 x 8,4 x 176 cm  
**P018825** noir 2,9 x 8,4 x 176 cm

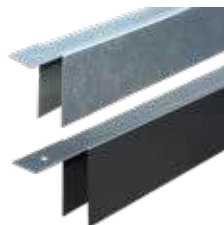

### Ensemble d'empilage\*\* type

- P066566** ensemble d'empilage douglas 180 cm  
**P066567** ensemble d'empilage Red Class Wood 180 cm  
**P066568** ensemble d'empilage pin 180 cm  
**P066569** ensemble d'empilage noir imprégné 180 cm

*Vous souhaitez une section de clôture plus étroite ou plus large ?  
 Utilisez alors des profilés empilables de différentes longueurs*

\*Convient pour une utilisation avec des plaques de base de 180 cm

\*\*Pour les poteaux en tranchée, un jeu est nécessaire par section de clôture. Un profilé d'empilage en bois a une largeur de 180 cm

Pour plus d'informations et une impression de ce produit, scannez ->



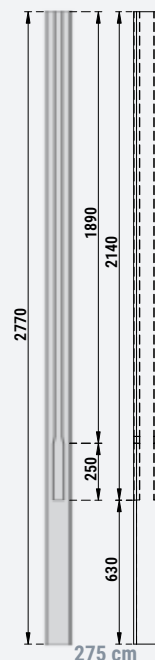

Le poteau à rainures large a une épaisseur de 11,5 cm, ce qui lui confère un aspect robuste. Le piquet existe en deux variantes : la variante blanche/grise avec une tête pyramidale et la variante recouverte d'antracite avec une tête plate. Les poteaux à rainures mesurent 277 cm de long (tête plate) ou 278 cm (tête pyramidale). La rainure de ces poteaux a une largeur de 3 cm et une

longueur de 189 cm. En dessous de la rainure se trouve une large rainure de 4,5 cm de large et 26 cm de haut. Une plaque de soubassement en béton lisse peut être placée dans cette rainure large inférieure. Des profilés empilables en bois peuvent facilement être montés dans la rainure de 189 cm. Pour la finition, vous pouvez utiliser des profilés en U galvanisés ou noirs.

## Poteau rainuré large avec profilés d'empilage

### Dinkel

|   | longueur poteau      | blanc/gris | enduited |
|---|----------------------|------------|----------|
| <b>Poteau intermédiaire (tête pyramidale)</b> | 11,5 x 11,5 x 277 cm | P003625    |          |
| <b>Poteau d'extrémité (tête pyramidale)</b>   | 11,5 x 11,5 x 277 cm | P003626    |          |
| <b>Poteau d'angle (tête pyramidale)</b>       | 11,5 x 11,5 x 277 cm | P003627    |          |
| <b>Poteau intermédiaire (tête plate)</b>      | 11,5 x 11,5 x 278 cm |            | P044261  |
| <b>Poteau d'extrémité (tête plate)</b>        | 11,5 x 11,5 x 278 cm |            | P044258  |
| <b>Poteau d'angle (tête plate)</b>            | 11,5 x 11,5 x 278 cm |            | P044259  |

### Coupe

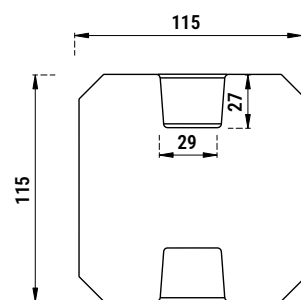

### Longueur poteau 275 cm

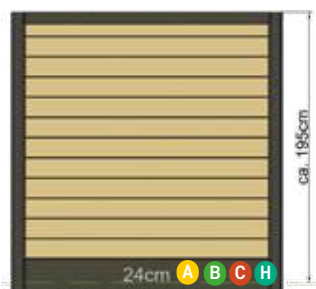

### Profilé en U\* type

|                |                              |
|----------------|------------------------------|
| <b>P018824</b> | galvanisé 2,9 x 8,4 x 176 cm |
| <b>P018825</b> | noir 2,9 x 8,4 x 176 cm      |

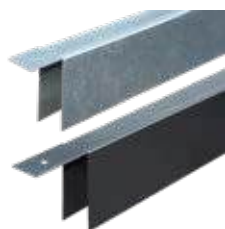

*Vous souhaitez une section de clôture plus étroite ou plus large ? Utilisez alors des profilés empilables de différentes longueurs*

### Ensemble d'empilage\*\* type

|                |   |
|----------------|---|
| <b>P066566</b> | ensemble d'empilage douglas 180 cm        |
| <b>P066567</b> | ensemble d'empilage Red Class Wood 180 cm |
| <b>P066568</b> | ensemble d'empilage fin 180 cm            |
| <b>P066569</b> | ensemble d'empilage noir imprégné 180 cm  |

\*Convient pour une utilisation avec des plaques de base de 180 cm

\*\*Pour les poteaux en tranchée, un jeu est nécessaire par section de clôture. Un profilé d'empilage en bois a une largeur de 180 cm





**SYSTÈME 6** Vecht

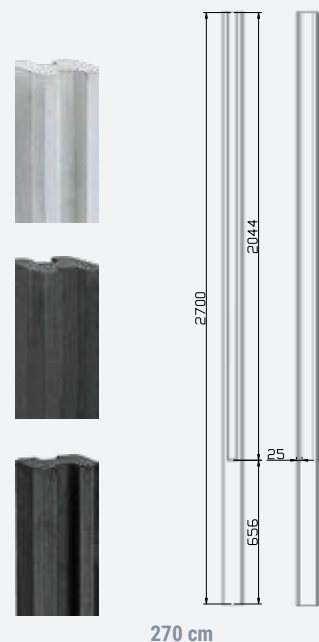

Le système 6 dispose de poteaux en béton rainurés de 10 x 10 cm de largeur. La rainure a une largeur de 3,8 cm. L'avantage de ce poteau est qu'aucun

matériel de montage n'est nécessaire, car les planches et les écrans sont insérés dans la rainure. Les poteaux sont disponibles en 3 hauteurs.

## Poteau rainuré standard avec écrans

| Vecht                           | longueur poteau     | pour écran                                  | pin     | blanc/gris | anthracite | enduit  |
|---------------------------------|---------------------|---|---------|------------|------------|---------|
| <b>Poteau intermédiaire</b>     | 10 x 10 x 190 cm    | 180 x 90 cm                                 |         | P074128    | P074130    | P074132 |
| <b>Poteau d'extrémité</b>       | 10 x 10 x 190 cm    | 180 x 90 cm                                 |         | P074129    | P074131    | P074133 |
| <b>Poteau intermédiaire</b>     | 10 x 10 x 270 cm    | 180 x 180 cm                                |         | P003478    | P003494    | P003495 |
| <b>Poteau d'extrémité</b>       | 10 x 10 x 270 cm    | 180 x 180 cm                                |         | P003479    | P003496    | P003497 |
| <b>Poteau intermédiaire</b>     | 10 x 10 x 294 cm    | 180 x 180 cm                                |         | P074134    | P074136    | P074138 |
| <b>Poteau d'extrémité</b>       | 10 x 10 x 294 cm    | 180 x 180 cm                                |         | P074135    | P074137    | P074139 |
| <b>Profilé en U anthracite</b>  | 3,8 x 2,0 x 228 cm  | pour la solution poteau d'angle/poteau en T |         |            | P077677    |         |
| <b>Poutre de liaison en pin</b> | 3,5 x 11,5 x 400 cm | pour la finition de la face supérieure      | P019220 |            |            |         |

Longueur poteau 190 cm



option 1

Longueur poteau 270 cm

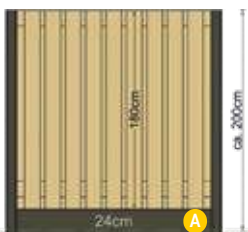

option 2

Longueur poteau 294 cm



option 3

*Un profilé en U peut être utilisé comme solution pour un poteau d'angle ou un poteau en T*

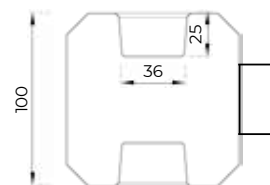

Exemple de composition sur la base de l'option 6

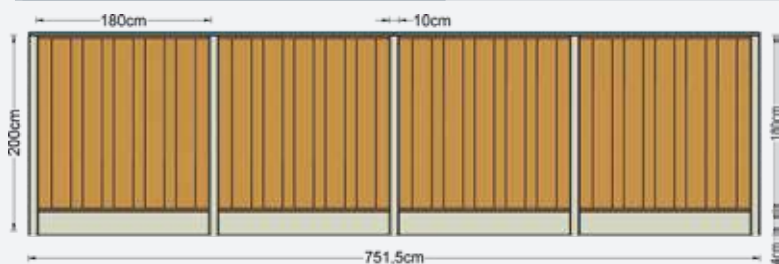

|                | nombre   | type  |
|----------------|----------|---|
| <b>P003478</b> | 3 pièces | poteau intermédiaire blanc/gris Vecht                       |
| <b>P003479</b> | 2 pièces | poteau d'extrémité blanc/gris Vecht                         |
| <b>P003634</b> | 4 pièces | sous-plaques lisses en béton blanc/gris 24 x 3,5 x 180 cm   |
| <b>P022180</b> | 4 pièces | écran de jardin en pin Losser                               |
| <b>P019220</b> | 2 pièces | poutre de raccord pin d'Europe centrale 3,5 x 11,5 x 400 cm |





**SYSTÈME 7** Reest



*Plaques romaines en béton combinées à des poteaux en béton et terminées par un couvercle à tête plate. Pour un aspect propre et uniforme, tous les éléments sont*

Le système 7 comprend des poteaux rainurés en béton de 11,5 x 11,5 cm de large. La rainure a une largeur de 3,8 cm. L'avantage de ce poteau est qu'aucun matériel de fixation n'est nécessaire, car les plaques et les écrans s'insèrent directement dans la rainure.

Selon le type choisi, les poteaux peuvent être combinés avec des plaques à motifs de 5, 6, 7, 8 ou 9 éléments, et être terminés par un couvercle et une coiffe en béton. Il est également possible de placer un écran de jardin de 180 cm dans la rainure, avec une ou deux plaques de béton en dessous.

## Poteau rainuré large avec plaque motif

| Reest   | longueur poteau      | blanc/gris | anthracite | enduit  | Coupe |
|---|----------------------|------------|------------|---------|-------|
| <b>Poteau intermédiaire</b>                       | 11,5 x 11,5 x 246 cm | P003603    | P003712    | P003713 |       |
| <b>Poteau d'angle</b>                             | 11,5 x 11,5 x 246 cm | P003605    | P003716    | P003717 |       |
| <b>Poteau d'extrémité</b>                         | 11,5 x 11,5 x 246 cm | P003604    | P003714    | P003715 |       |
| <b>Poteau intermédiaire avec passage de câble</b> | 11,5 x 11,5 x 246 cm | P003606    | P003718    | P003719 |       |
| <b>Poteau intermédiaire</b>                       | 11,5 x 11,5 x 272 cm | P003607    | P003720    | P003721 |       |
| <b>Poteau d'angle</b>                             | 11,5 x 11,5 x 272 cm | P003609    | P003724    | P003725 |       |
| <b>Poteau d'extrémité</b>                         | 11,5 x 11,5 x 272 cm | P003608    | P003722    | P003723 |       |
| <b>Poteau intermédiaire avec passage de câble</b> | 11,5 x 11,5 x 272 cm | P003610    | P003726    | P003727 |       |
| <b>Poteau intermédiaire</b>                       | 11,5 x 11,5 x 280 cm | P003611    | P003728    | P003729 |       |
| <b>Poteau d'angle</b>                             | 11,5 x 11,5 x 280 cm | P003613    | P003732    | P003733 |       |
| <b>Poteau en T</b>                                | 11,5 x 11,5 x 280 cm | P003615    | P003736    | P003737 |       |
| <b>Poteau d'extrémité</b>                         | 11,5 x 11,5 x 280 cm | P003612    | P003730    | P003731 |       |
| <b>Poteau intermédiaire avec passage de câble</b> | 11,5 x 11,5 x 280 cm | P003614    | P003734    | P003735 |       |
| <b>Poteau intermédiaire</b>                       | 11,5 x 11,5 x 316 cm | P003621    | P003746    | P003747 |       |
| <b>Poteau d'angle</b>                             | 11,5 x 11,5 x 316 cm | P003623    | P003750    | P003751 |       |
| <b>Poteau d'extrémité</b>                         | 11,5 x 11,5 x 316 cm | P003622    | P003748    | P003749 |       |
| <b>Poteau intermédiaire avec passage de câble</b> | 11,5 x 11,5 x 316 cm | P003624    | P003752    | P005962 |       |

Longueur poteau 246 cm



option 1

Longueur poteau 272 cm



option 2

Longueur poteau 280 cm

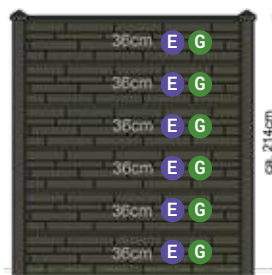

option 3

Longueur poteau 316 cm



option 4



# Reest

Optez pour des poteaux en béton Reest et associez-les à des plaques à motifs en béton. Ils sont disponibles dans les couleurs blanc/gris, anthracite enduit ou anthracite non enduit.

Les plaques à motifs sont disponibles en différentes variantes. Consultez la page 20 pour découvrir toute la gamme. Créez une palissade entièrement en béton en parfaitement adaptée à votre style.



Scannez pour obtenir plus d'informations sur ces produits



Berton® chapeau blanc/gris, tête plate

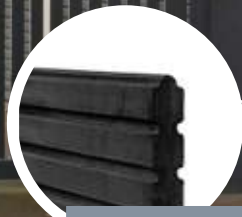

Profilé triple plaque Berton® anthracite enduite



Poteau à rainure Berton® Reest blanc/gris

Composition de l'exemple

Poteau Reest blanc/gris



en combinaison avec les plaques à motifs Berton® en profilé de chalet et le chapeau Berton® à tête plate

Poteau Reest anthracite



en combinaison avec les plaques à motifs Berton® en profilé de chalet et le chapeau Berton® à tête plate

Poteau Reest enduit



en combinaison avec les plaques à motif structuré en ardoise Berton® et la pyramide le chapeau Berton®

Les sous-plaques ont des codes de couleur avec une lettre. Vous retrouverez ces codes sur les systèmes de palissade. De cette façon, vous pouvez facilement voir quelle sous plaque correspond au système choisi.

## Sous-plaques



### Sous-plaques lisses Berton®

Sous-plaques munies de 2 faces apparentes lisses et d'un profilé de drainage

| Longueur poteau   |   | blanc/gris | anthracite | enduit  |
|-------------------|---|------------|------------|---------|
| 24 x 3,5 x 180 cm | A | P003634    | P003663    | P003664 |
| 24 x 3,5 x 184 cm | B | P003635    | P003665    | P003666 |
| 24 x 3,5 x 200 cm | H | P003638    | P003672    | P003673 |
| 24 x 3,5 x 224 cm | C | P003639    | P003674    | P003675 |

### Profilé triple plaque petit Berton®

Les plaques à motif sont dotées d'une languette et d'une rainure, avec deux côtés visibles

| Longueur poteau   |   | blanc/gris | anthracite | enduit  |
|-------------------|---|------------|------------|---------|
| 26 x 3,5 x 184 cm | F | P003633    | P003661    | P003662 |

### Plaques de profilé de chalet Berton®

Les plaques à motif sont dotées d'une languette et d'une rainure, avec deux côtés visibles

| Longueur poteau   |   | blanc/gris | anthracite | enduit  |
|-------------------|---|------------|------------|---------|
| 26 x 3,5 x 184 cm | F | P003640    | P003676    | P003677 |

### Plaques à motif bardage suédois Berton®

Les plaques à motif sont dotées d'une languette et d'une rainure, avec deux côtés visibles

| Longueur poteau   |   | blanc/gris | anthracite | enduit  |
|-------------------|---|------------|------------|---------|
| 26 x 3,5 x 184 cm | F | P003653    | P003698    | P003699 |

### Plaques à motif rustico Berton®

Les plaques à motif sont dotées d'une languette et d'une rainure, avec deux côtés visibles

| Longueur poteau   |   | blanc/gris | anthracite | enduit  |
|-------------------|---|------------|------------|---------|
| 26 x 4,8 x 184 cm | F | P088859    | P088860    | P088861 |
| 36 x 3,5 x 184 cm | E | P003631    | P003659    | P003660 |

### Plaques à motif lungo Berton®

Les plaques à motif sont dotées d'une languette et d'une rainure, avec deux côtés visibles

| Longueur poteau   |   | blanc/gris | anthracite | enduit  |
|-------------------|---|------------|------------|---------|
| 26 x 3,5 x 184 cm | F | P045915    | P045913    | P045914 |
| 36 x 3,5 x 184 cm | E | P003629    | P003657    | P003658 |



Si vous optez pour un poteau en béton en combinaison avec un écran de jardin, vous aurez besoin d'une plaque de 184cm de large pour des poteaux en béton standard. L'écran est ensuite attaché au poteau avec un profilé en L. Si vous optez pour un poteau rainuré, tout l'écran de jardin s'insérera dans la rainure, et vous aurez besoin d'une plaque

de 180cm de large en dessous. Si vous souhaitez utiliser un poteau en béton bas, il est possible de choisir une plaque de 224cm de large en plus des 180 et 184cm. Dans l'aperçu des systèmes sur les pages précédentes, vous trouverez des codes de couleur où vous pouvez voir le nombre de plaques du type choisi dont vous aurez besoin.

## Codes de couleur explicatifs

| Hauteur de plaque/motif   | 180 cm | 184 cm | 200 cm | 224 cm | informations complémentaires  |
|---------------------------|--------|--------|--------|--------|---|
| 24 cm / lisses            | A      | B      | H      | C      | les plus vendus (pour système 1,2,4,5 en 6)<br>à combiner avec des plaques 26 cm (pour système 3b et 4)<br>à combiner avec des plaques 20 et 26 cm (pour système 1,2,3,4 et 6)<br>à combiner avec des plaques 20 cm (pour système 3,4 et 6) |
| 20 cm / motif de roche    |        | D      |        |        |   |
| 26 cm / différents motifs |        | F      |        |        |   |
| 36 cm / différents motifs | G      | E      |        |        |   |



### Plaques à motif de roche Berton®

Les plaques à motif sont dotées d'une languette et d'une rainure, avec deux côtés visibles

| Longueur poteau   |   | blanc/gris | anthracite | enduit  |
|-------------------|---|------------|------------|---------|
| 20 x 3,5 x 184 cm | D | P003645    | P003684    | P003685 |
| 26 x 3,5 x 184 cm | F | P003646    | P003686    | P003687 |
| 36 x 3,5 x 184 cm | E | P003648    | P003691    | P003692 |
| 36 x 3,5 x 180 cm | G | P003644    | P003682    | P003683 |



### Plaques à motif de roche romain Berton®

Les plaques à motif sont dotées d'une languette et d'une rainure, avec deux côtés visibles

| Longueur poteau   |   | blanc/gris | anthracite | enduit  |
|-------------------|---|------------|------------|---------|
| 26 x 3,5 x 184 cm | F | P003650    | P003694    | P003695 |
| 36 x 3,5 x 184 cm | F | P003651    | P003696    | P003697 |



### Plaques à motif d'ardoise Berton®

Les plaques à motif sont dotées d'une languette et d'une rainure, avec deux côtés visibles

| Longueur poteau   |   | blanc/gris | anthracite | enduit  |
|-------------------|---|------------|------------|---------|
| 26 x 3,5 x 184 cm | F | P003654    | P003700    | P003701 |
| 36 x 3,5 x 184 cm | F | P003655    | P003702    | P003703 |



### Plaques de profilé nostalgie Berton®

Les plaques à motif sont dotées d'une languette et d'une rainure, avec deux côtés visibles

| Longueur poteau   |   | blanc/gris | anthracite | enduit  |
|-------------------|---|------------|------------|---------|
| 26 x 3,5 x 184 cm | F | P003641    | P003678    | P003679 |
| 36 x 3,5 x 184 cm | F | P003642    | P003680    | P003681 |

Le béton revêtu est recouvert d'une couche de base en standard. Toutefois, l'expérience montre que des dommages peuvent survenir lors de la mise en œuvre, entraînant la perte d'une partie du revêtement. C'est pourquoi nous recommandons de traiter à nouveau le béton avec un enduit pour béton après la mise en œuvre. Cela permet d'obtenir la finition finale et de garantir un résultat optimal. N'oubliez pas que l'efflorescence calcaire est un processus naturel qui ne peut être totalement évité.



Pour compléter un système en béton, vous pouvez doter les poteaux avec rainure d'un chapeau et des plaques en béton lisse et à motif d'une chaperon en béton. Ils sont disponibles dans les mêmes couleurs.

## Chapeau et chaperon



### Chapeau Berton® pyramide

Le chapeau est placé en guise de finition sur les poteaux rainurés de 11,5 x 11,5 cm, en combinaison avec des chaperons

|                      | blanc/gris | anthracite | enduit  |
|----------------------|------------|------------|---------|
| Modèle intermédiaire | P003905    | P003915    | P003916 |
| Modèle d'angle       | P003907    | P003919    | P003920 |
| Modèle d'extrémité   | P003906    | P003917    | P003918 |
| Modèle en T          | P003908    | P003921    | P003922 |
| Sans évidement       | P003909    | P003923    | P003924 |



### Chaperon Berton® pyramide

Le chaperon de protection mesure 180 cm de long et est monté sur la plaque supérieure. Il peut être combiné avec les chapeaux

|                 | blanc/gris | anthracite | enduit  |
|-----------------|------------|------------|---------|
| Chaperon 180 cm | P003896    | P003899    | P003900 |



### Chapeau Berton® à tête plate

Le chapeau est placé en guise de finition sur les poteaux rainurés de 11,5 x 11,5 cm, en combinaison avec des chaperons

|                      | blanc/gris | anthracite | enduit  |
|----------------------|------------|------------|---------|
| Modèle intermédiaire | P003910    | P003925    | P003926 |
| Modèle d'angle       | P003912    | P003929    | P003930 |
| Modèle d'extrémité   | P003911    | P003927    | P003928 |
| Modèle en T          | P003913    | P003931    | P003932 |
| Sans évidement       | P003914    | P003933    | P003934 |



### Chaperon Berton® à tête plate

Le chaperon de protection mesure 180 cm ou 200 cm de long et est monté sur la plaque supérieure. Il peut être combiné avec les chapeaux

|                 | blanc/gris | anthracite | enduit  |
|-----------------|------------|------------|---------|
| Chaperon 180 cm | P003897    | P003902    | P003903 |
| Chaperon 200 cm | P003898    | P003904    | P005761 |





profilé en U galvanisé

P018827

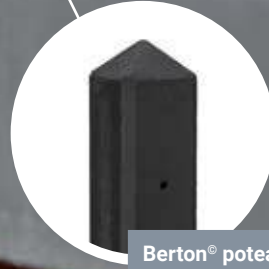
Berton® poteau IJssel  
anthracite enduit

## Béton enduit



Scannez pour plus  
d'informations

Le béton revêtu est recouvert d'une couche de base en standard. Toutefois, l'expérience montre que des dommages peuvent survenir lors de la mise en œuvre, entraînant la perte d'une partie du revêtement. C'est pourquoi nous recommandons de traiter à nouveau le béton avec un enduit pour béton après la mise en œuvre. Cela permet d'obtenir la finition finale et de garantir un résultat optimal. N'oubliez pas que l'efflorescence calcaire est un processus naturel qui ne peut être totalement évité.



### Ensemble de fixation en béton zingué jaune

**Spécification:** acier galvanisé jaune  
**Compris(e)(s):** supports d'écran (4), matériel de montage

**P021600** pour poteaux de 10,0 x 10,0 cm  
**P021612** pour poteaux de 8,5 x 8,5 cm



### Ensemble de fixation en béton en acier inoxydable

**Spécification:** acier inoxydable  
**Compris(e)(s):** supports d'écran (4), matériel de montage  
**Qualité de l'acier inoxydable :** AISI 304

**P021601** pour poteaux de 10,0 x 10,0 cm  
**P021613** pour poteaux de 8,5 x 8,5 cm

NOUVEAU



### Matériel de montage en béton noir

**Spécification:** acier revêtement pulvérisé noir  
**Compris(e)(s):** supports d'écran (4), matériel de montage

Pour poteaux de 10,0 x 10,0 cm

**P163504** revêtement poudre noir  
**P004058** revêtement poudre anthracite



### Berton bloc de remplissage emballés par 30 pièces

**Dimension:** 4,5 x 1,7 x 11,0 cm

**Spécification:** anthracite, béton blanc/gris  
 Pour remplir la feullure avec des pieux en béton, en combinaison avec un crible à barres (Vous avez besoin de 2 blocs de remplissage pour chaque crible à barres)

**P003936** 4,5 x 1,7 x 11,0 cm



### Profil d'angle/de mur

**Afmeting:** 5,5 x 3,2 x 26,2 cm

**Spécification:** acier galvanisé  
 Pour fixation contre un mur ou une installation en T

**P002546** galvanisé  
**P079723** noir



### Kit de colle à pierre 0,29 ltr

**Spécification:** noir  
 Cartouche de 290ml  
 Pour coller des couvercles et les bouchons de protection

**P018823**



### Enduit béton 1 ltr

**Spécification:** noir  
 Consommation d'environ 1 litre par 10 m<sup>2</sup>

**P004059**



### Kit de réparation 100 ml

**Spécification:** noir  
**Compris(e)(s):** pinceau  
 Convient pour le béton à revêtement anthracite

**P004060**



### Mélange de béton | 25kg

**Spécification:** béton  
 Prêt à l'emploi, il suffit d'ajouter de l'eau

**P058485** mortier de béton  
**P058484** béton à prise rapide



### Traverse pin d'Europe centrale

**Spécification:** pin imprégné vert, raboté, bords arrondis

**Dimension:** 3,5 x 11,5 x 400 cm

**P019220**







# Séparations de jardin

Modèle le plus vendu!

## Les écrans de jardin en pin



## Écrans de jardin Enschede

**Spécification:** pin imprégné vert, raboté  
**Nombre de planches:** 21 (19+2)  
**Planches:** 1,6 x 14,0 cm  
**Lattes intermédiaires:** 1,6 x 14,0 cm  
**Méthode de fixation:** fixation avec vis en inox

**P022146** 180 x 180 cm  
**P022145** 180 x 150 cm  
**P022143** 180 x 130 cm  
**P022141** 180 x 90 cm  
**P022154** 180 x 90/180 cm pente

## Écrans de jardin Coevorden

**Dimension:** 180 x 180 cm  
**Spécification:** pin imprégné vert, raboté  
**Nombre de planches:** 17 (15+2)  
**Planches:** 1,6 x 14,0 cm  
**Lattes intermédiaires:** 1,6 x 14,0 cm  
**Méthode de fixation:** fixation avec vis en inox

P022125

## Écrans de jardin Vasse

**Dimension:** 180 x 180 cm  
**Spécification:** pin imprégné vert, raboté  
**Nombre de planches:** 19 (17+2)  
**Planches:** 1,6 x 14,0 cm  
**Lattes intermédiaires:** 1,6 x 14,0 cm  
**Méthode de fixation:** fixation avec vis en inox

P022135

## Écrans de jardin Haaksbergen

**Dimension:** 180 x 180 cm  
**Spécification:** pin imprégné vert, raboté  
**Nombre de planches:** 21 (19+2)  
**Planches:** 1,5 x 14,0 cm  
**Lattes intermédiaires:** 1,5 x 14,0 cm  
**Méthode de fixation:** fixation avec vis en inox

P022173

## Écrans de jardin Zaltbommel

**Dimension:** 180 x 180 cm  
**Spécification:** pin imprégné vert, raboté  
**Nombre de planches:** 23 (21+2)  
**Planches:** 1,6 x 14,0 cm  
**Lattes intermédiaires:** 1,6 x 14,0 cm  
**Méthode de fixation:** fixation avec vis en inox

P022162

## Écrans de jardin Breda

**Dimension:** 180 x 180 cm  
**Spécification:** pin imprégné vert, raboté  
**Nombre de planches:** 21 (19+2)  
**Planches:** 1,6 x 14,0 cm  
**Lattes intermédiaires:** 1,6 x 14,0 cm  
**Applicable horizontalement et verticalement (horiz. ne convient pas dans un poteau rainuré)**  
**Méthode de fixation:** fixation avec vis en inox

P022186

NOUVEAU

**Dimension:** 180 x 180 cm  
**Spécification:** pin imprégné marron, raboté  
**Nombre de planches:** 21 (19+2)  
**Planches:** 1,6 x 14,0 cm  
**Lattes intermédiaires:** 1,6 x 14,0 cm  
**Méthode de fixation:** fixation avec vis en inox

P169557

Pin imprégné marron

## Écrans de jardin Oostende

**Dimension:** 180 x 180 cm  
**Spécification:** épicéa imprégné vert, raboté  
**Nombre de planches:** 63 (59+4)  
**Planches:** 1,5 x 4,5 cm  
**Lattes intermédiaires:** 2,0 x 7,0 cm  
**Méthode de fixation:** fixation avec vis en inox  
 Cette clôture de jardin a deux côtés visibles

P017564

## Écrans de jardin Borne

**Dimension:** 180 x 180 cm  
**Spécification:** pin imprégné vert, raboté  
**Nombre de planches:** 30 (27+3)  
**Planches:** 1,6 x 5,8/6,9 cm  
**Lattes intermédiaires:** 1,6 x 6,8 cm  
**Méthode de fixation:** fixation avec vis en inox  
 Cet écran a une face visible, la face arrière peut être recouverte en plaçant un autre écran côte à côte  
 Équipé de profils en losange

P034750





### Écrans de jardin Monaco

**Dimension:** 180 x 180 cm  
**Spécification:** pin imprégné vert, raboté  
**Nombre de planches:** 19  
**Planches:** 1,6 x 14,0 cm  
**Lattes supérieures /inférieures:** 2,8 x 3,6 cm  
**Méthode de fixation:** fixation avec vis en inox

P022178

Écrans fermés, intimité absolue!



### Écrans de jardin Twente

**Dimension:** 180 x 180 cm  
**Spécification:** pin imprégné vert, raboté  
**Nombre de planches:** 11  
**Planches:** 1,8 x 20,0 cm  
**Lattes supérieures /inférieures:** 2,8 x 3,6 cm  
**Méthode de fixation:** fixation avec vis en inox

P022282

Écrans fermés, intimité absolue!



### Écrans de jardin Losser

**Dimension:** 180 x 180 cm  
**Spécification:** pin imprégné vert, finement scié  
**Nombre de planches:** 11  
**Planches:** 1,8 x 20,0 cm  
**Lattes supérieures /inférieures:** 2,8 x 3,6 cm  
**Méthode de fixation:** fixation avec vis en inox

P022180

Écrans fermés, intimité absolue!



### Écrans de jardin Lelystad

**Dimension:** 180 x 180 cm  
**Spécification:** pin imprégné vert, raboté  
**Nombre de planches:** 18 (15+3)  
**Planches:** 1,4 x 13,5 cm  
**Lattes intermédiaires:** 1,8 x 7,5 cm  
**Méthode de fixation:** clou à vis en acier inoxydable

P009207



### Écrans de jardin Maastricht

**Dimension:** 180 x 180 cm  
**Spécification:** pin imprégné vert, raboté  
**Nombre de planches:** 18 (15+3)  
**Planches:** 1,5 x 14,0 cm  
**Lattes intermédiaires:** 1,5 x 7,0 cm  
**Méthode de fixation:** vissé(e)(s)

P009193



### Écrans de jardin Den Haag

**Dimension:** 180 x 180 cm  
**Spécification:** pin imprégné vert, raboté  
**Nombre de planches:** 18 (15+3)  
**Planches:** 1,5 x 14,0 cm  
**Lattes intermédiaires:** 1,5 x 7,0 cm  
**Méthode de fixation:** vissé(e)(s)

P022166



### Écrans de jardin Erica

**Dimension:** 180 x 180 cm  
**Spécification:** pin imprégné vert, raboté  
**Nombre de planches:** 19 (15+4)  
**Planches:** 1,6 x 14,0 cm  
**Lattes intermédiaires:** 1,6 x 7,0 cm  
**Méthode de fixation:** fixation avec vis en inox

P009196



### Écrans de jardin Aalsmeer

**Dimension:** 180 x 180 cm  
**Spécification:** pin imprégné vert, finement scié  
**Nombre de planches:** 23 (19+4)  
**Planches:** 1,0 x 10,0 cm  
**Lattes intermédiaires:** 1,5 x 5,0 cm  
**Méthode de fixation:** agrafé(e)(s)

P009203



### Écrans de jardin Ermelo

**Dimension:** 180 x 180 cm  
**Spécification:** pin imprégné vert, finement scié  
**Nombre de planches:** 23 (19+4)  
**Planches:** 1,0 x 10,0 cm  
**Lattes intermédiaires:** 1,5 x 5,0 cm  
**Méthode de fixation:** agrafé(e)(s)

P009204



Les écrans de jardin en pin présentent une structure de bois grossière avec de nombreuses flammes et beaucoup de gros noeuds. Le bois est imprégné sous haute pression et a donc une longue durée de vie.





**Latte couvrante petite en pin**

**Dimension:** 4,5 x 6,8 x 180 cm  
**Spécification:** pin imprégné vert, raboté

P006459



**Latte couvrante flat en pin**

**Dimension:** 1,7 x 8,8 x 183 cm  
**Spécification:** pin imprégné vert, raboté  
 Pour les écrans de jardin droits et arqués.  
 Feuillure env. 5,8 x 1,1 cm

P006457



Modèle le plus vendu!



**Latte couvrante standard en pin**

**Dimension:** 3,6 x 8,5 x 180 cm  
**Spécification:** pin imprégné vert, raboté  
 Pour les écrans de jardin droits, feuillure env. 6,0 x 1,1 cm

P006456



**Latte couvrante robuste en pin**

**Spécification:** pin imprégné vert, raboté  
 Pour les écrans de jardin droits, feuillure env. 6,0 x 1,1 cm

P006460 4,5 x 8,8 x 180 cm  
 P006461 4,5 x 8,8 x 240 cm



NOUVEAU



**Latte couvrante standard en pin marron imprégné**

**Dimension:** 3,5 x 8,5 x 180 cm  
**Spécification:** épicéa imprégné marron, sapin  
 Pour les écrans de jardin droits, feuillure env. 6,0 x 1,1 cm

P044421

Pin imprégné marron



**Cadre pour écran droit**

**Dimension:** 160 x 4,8 x 80 cm  
**Spécification:** pin imprégné, raboté  
 Pour écrans jusqu'à 3 planches de 1,6 cm

P021362



**Liquide d'imprégnation**

**Spécification:** vert  
 P019688 0,75 ltr  
 P019695 2,5 ltr



## Les écrans de jardin en Red Class Wood



180 x 90 cm

180 x 130 cm

180 x 150 cm

180 x pente

180 x 180 cm



## Écrans de jardin Marrakesh

**Dimension:** 180 x 180 cm  
**Spécification:** épicéa imprégné Red Class Wood, raboté  
**Nombre de planches:** 17 (15+2)  
**Planches:** 1,6 x 14,0 cm  
**Lattes intermédiaires:** 1,6 x 14,0 cm  
**Méthode de fixation:** fixation avec vis en inox

P022285



## Écrans de jardin Tanger

**Dimension:** 180 x 180 cm  
**Spécification:** épicéa imprégné Red Class Wood, raboté  
**Nombre de planches:** 19 (17+2)  
**Planches:** 1,6 x 14,0 cm  
**Lattes intermédiaires:** 1,6 x 14,0 cm  
**Méthode de fixation:** fixation avec vis en inox

P022287



## Écrans de jardin Agadir

**Dimension:** 180 x 180 cm  
**Spécification:** épicéa imprégné Red Class Wood, raboté  
**Nombre de planches:** 23 (21+2)  
**Planches:** 1,6 x 14,0 cm  
**Lattes intermédiaires:** 1,6 x 14,0 cm  
**Méthode de fixation:** fixation avec vis en inox

P022299



## Écrans de jardin Zagora

**Dimension:** 180 x 180 cm  
**Spécification:** épicéa imprégné Red Class Wood, raboté  
**Nombre de planches:** 21 (19+2)  
**Planches:** 1,6 x 14,0 cm  
**Lattes intermédiaires:** 1,6 x 14,0 cm  
**Applicable horizontalement et verticalement (horiz. ne convient pas dans un poteau rainuré)**  
**Méthode de fixation:** fixation avec vis en inox

P022301



NOUVEAU



## Écrans de jardin Fez

**Dimension:** 180 x 180 cm  
**Spécification:** épicéa imprégné Red Class Wood, raboté  
**Nombre de planches:** 63 (59+4)  
**Planches:** 1,5 x 4,5 cm  
**Lattes intermédiaires:** 2,0 x 7,0 cm  
**Méthode de fixation:** fixation avec vis en inox

P169558 Cette clôture de jardin a deux côtés visibles



## Red Class Wood latte couvrante standard

**Dimension:** 3,6 x 8,5 x 180 cm  
**Spécification:** épicéa imprégné Red Class Wood, raboté, séché  
 Pour les écrans de jardin droits, feuillure env. 6,0 x 1,1 cm

P006462



## Liquide d'imprégnation

**Spécification:** Red Class Wood

P019693 0,75 ltr  
 P019700 2,5 ltr

Tous les articles présentés sur cette page appartiennent à La marque



Les écrans de jardin en Red Class Wood sont un bon substitut des écrans de jardin en Douglas. Ils présentent plusieurs avantages par rapport au Douglas. Les écrans de jardin sont moins chers et plus durables. Le Red Class Wood est séché artificiellement avant d'être traité ; il est ainsi plus stable et conserve mieux ses dimensions pendant le traitement et l'utilisation. Raboté après séchage, il présente donc une surface très lisse.



## Les écrans de jardin rabotés en pin douglas

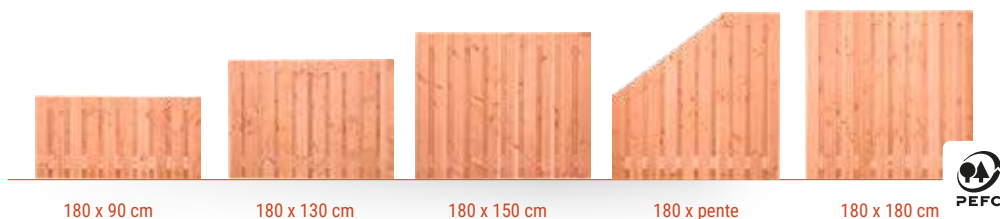

## Écrans de jardin Zwarte woud

**Spécification:** douglas non traité, raboté, séché artificiellement  
**Nombre de planches:** 21 (19+2)  
**Planches:** 1,6 x 14,0 cm  
**Lattes intermédiaires:** 1,6 x 14,0 cm  
**Méthode de fixation:** fixation avec vis en inox

**P022203** 180 x 180 cm  
**P022200** 180 x 150 cm  
**P022198** 180 x 130 cm  
**P022196** 180 x 90 cm  
**P022205** 180 x 90/180 cm pente

17 planches

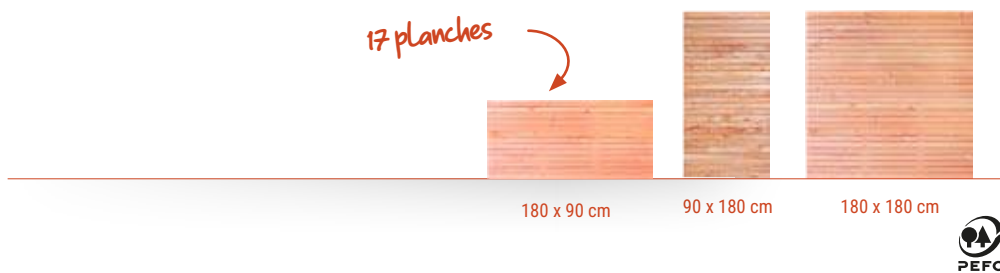

## Écrans de jardin Klagenfurt

**Spécification:** douglas non traité, raboté, séché artificiellement  
**Nombre de planches:** 30  
**Planches:** 1,6 x 5,8/6,9 cm  
**Lattes intermédiaires:** 1,6 x 6,8 cm  
**Méthode de fixation:** fixation avec vis en inox  
 Cet écran a une face visible, la face arrière peut être recouverte en plaçant un autre écran côte à côte  
 Équipé de profils en losange

**P021351** 180 x 180 cm  
**P021348** 90 x 180 cm  
**P022218** 180 x 90 cm



## Écrans de jardin Zillertal

**Dimension:** 180 x 180 cm  
**Spécification:** douglas non traité, raboté, séché artificiellement  
**Nombre de planches:** 17 (15+2)  
**Planches:** 1,6 x 14,0 cm  
**Lattes intermédiaires:** 1,6 x 14,0 cm  
**Méthode de fixation:** fixation avec vis en inox

**P022192**



## Écrans de jardin Salzburg

**Dimension:** 180 x 180 cm  
**Spécification:** douglas non traité, raboté, séché artificiellement  
**Nombre de planches:** 19 (17+2)  
**Planches:** 1,6 x 14,0 cm  
**Lattes intermédiaires:** 1,6 x 14,0 cm  
**Méthode de fixation:** fixation avec vis en inox

**P022194**



## Écrans de jardin Harz

**Dimension:** 180 x 180 cm  
**Spécification:** douglas non traité, raboté, séché artificiellement  
**Nombre de planches:** 23 (21+2)  
**Planches:** 1,6 x 14,0 cm  
**Lattes intermédiaires:** 1,6 x 14,0 cm  
**Méthode de fixation:** fixation avec vis en inox

**P022213**



## Latte couvrante flat en douglas

**Dimension:** 3,5 x 8,5 x 180 cm  
**Spécification:** douglas non traité, raboté, séché artificiellement  
 Pour les écrans de jardin droits, feuillure env. 5,5 x 1,1 cm

**P006463**



## Teinture pour bois douglas

**Spécification:** incolore

**P019660** 0,75 ltr  
**P019661** 2,5 ltr



Les écrans de jardin *rabotés* en pin douglas ont une structure lisse et un aspect épuré et moderne. Le bois est séché artificiellement, ce qui le rend plus lisse et qui réduit l'effet par rapport à du bois scié finement. Le pin Douglas présente de nombreuses caractéristiques positives, telle qu'une longue durée de vie. La couleur grisonne au fil du temps en raison des intempéries.





### Écrans de jardin Winterberg

**Dimension:** 180 x 180 cm  
**Spécification:** douglas non traité, finement scié, non séché  
**Nombre de planches:** 17 (15+2)  
**Planches:** 1,6 x 14,0 cm  
**Lattes intermédiaires:** 1,6 x 14,0 cm  
**Méthode de fixation:** fixation avec vis en inox

**P022221**



### Écrans de jardin Innsbruck

**Dimension:** 180 x 180 cm  
**Spécification:** douglas non traité, finement scié, non séché  
**Nombre de planches:** 19 (17+2)  
**Planches:** 1,6 x 14,0 cm  
**Lattes intermédiaires:** 1,6 x 14,0 cm  
**Méthode de fixation:** fixation avec vis en inox

**P022223**



### Écrans de jardin Sölden

**Dimension:** 180 x 180 cm  
**Spécification:** douglas non traité, finement scié, non séché  
**Nombre de planches:** 21 (19+2)  
**Planches:** 1,6 x 14,0 cm  
**Lattes intermédiaires:** 1,6 x 14,0 cm  
**Méthode de fixation:** fixation avec vis en inox

**P022229**



### Écrans de jardin Meckelenburg

**Dimension:** 180 x 180 cm  
**Spécification:** douglas non traité, finement scié, non séché  
**Nombre de planches:** 15 (13+2)  
**Planches:** 1,8 x 20,0 cm  
**Lattes intermédiaires:** 1,8 x 20,0 cm  
**Méthode de fixation:** fixation avec vis en inox

**P022231**



### Écrans de jardin Saarland

**Dimension:** 180 x 180 cm  
**Spécification:** douglas non traité, finement scié, non séché  
**Nombre de planches:** 11  
**Planches:** 1,8 x 20,0 cm  
**Lattes supérieures /inférieures:** 2,8 x 3,6 cm  
**Méthode de fixation:** fixation avec vis en inox

**P022225**



Les écrans de jardin en pin douglas sciés finement ont une structure rugueuse et un aspect solide et robuste. Le bois est beaucoup moins uniforme que le bois raboté, et plus sensible à la formation de fissures. Le pin Douglas présente de nombreuses caractéristiques positives, telle qu'une longue durée de vie. La couleur grisonne au fil du temps en raison des intempéries.



## Les écrans de jardin noirs imprégnés

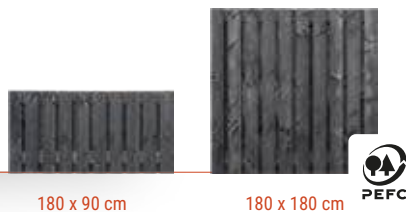

### Écrans de jardin Marlies

**Spécification:** douglas imprégné noir, finement scié  
**Nombre de planches:** 21 (19+2)  
**Planches:** 1,6 x 14,0 cm  
**Lattes intermédiaires:** 1,6 x 14,0 cm  
**Méthode de fixation:** fixation avec vis en inox

**P022280** 180 x 180 cm  
**P022278** 180 x 90 cm



### Écrans de jardin Hengelo

**Dimension:** 180 x 180 cm  
**Spécification:** pin imprégné noir, raboté  
**Nombre de planches:** 21 (19+2)  
**Planches:** 1,6 x 14,0 cm  
**Lattes intermédiaires:** 1,6 x 14,0 cm  
**Méthode de fixation:** fixation avec vis en inox

**P022276**



### Écrans de jardin Wolfsburg

**Dimension:** 180 x 180 cm  
**Spécification:** douglas imprégné noir, finement scié  
**Nombre de planches:** 15 (13+2)  
**Planches:** 1,9 x 20,0 cm  
**Lattes intermédiaires:** 1,9 x 20,0 cm  
**Méthode de fixation:** fixation avec vis en inox

**P077452**



### Écrans de jardin Karin

**Dimension:** 180 x 180 cm  
**Spécification:** douglas imprégné noir, finement scié  
**Nombre de planches:** 19 (17+2)  
**Planches:** 1,6 x 14,0 cm  
**Lattes intermédiaires:** 1,6 x 14,0 cm  
**Méthode de fixation:** fixation avec vis en inox

**P022270**



### Liquide d'imprégnation

**Spécification:** noir

**P019692** 0,75 ltr  
**P019699** 2,5 ltr



Les écrans de jardin noirs imprégnés sont pourvus d'une couche noire lors du processus d'imprégnation, ce qui donne aux écrans cette couleur noire. La couleur est moins uniforme qu'avec le bois peint en noir. Une couche de finition doit être appliquée sur les écrans pour uniformiser la couleur noire.

Pour plus d'informations et une impression de ce produit, scannez ->





## Les écrans de jardin peints en noir



## Écrans de jardin Stuttgart

**Spécification:** épicéa peint noir, raboté  
**Nombre de planches:** 21 (19+2)  
**Planches:** 1,6 x 14,0 cm  
**Lattes intermédiaires:** 1,6 x 14,0 cm  
**Méthode de fixation:** fixation avec vis en inox

**P022250** 180 x 180 cm  
**P022248** 180 x 150 cm  
**P022246** 180 x 130 cm  
**P022244** 180 x 90 cm  
**P022252** 180 x 90/180 cm pente



## Écrans de jardin Koblenz

**Dimension:** 180 x 180 cm  
**Spécification:** épicéa peint noir, raboté  
**Nombre de planches:** 19 (17+2)  
**Planches:** 1,6 x 14,0 cm  
**Lattes intermédiaires:** 1,6 x 14,0 cm  
**Méthode de fixation:** fixation avec vis en inox

P022242



## Écrans de jardin Kassel

**Dimension:** 180 x 180 cm  
**Spécification:** épicéa peint noir, raboté  
**Nombre de planches:** 21 (19+2)  
**Planches:** 1,6 x 14,0 cm  
**Lattes intermédiaires:** 1,6 x 14,0 cm  
**Applicable horizontalement et verticalement (horiz. ne convient pas dans un poteau rainuré)**  
**Méthode de fixation:** fixation avec vis en inox

P022272



## Écrans de jardin Dresden

**Dimension:** 180 x 180 cm  
**Spécification:** épicéa peint noir, raboté  
**Nombre de planches:** 23 (21+2)  
**Planches:** 1,6 x 14,0 cm  
**Lattes intermédiaires:** 1,6 x 14,0 cm  
**Méthode de fixation:** fixation avec vis en inox

P022260



## Écrans de jardin Rosenheim

**Dimension:** 180 x 180 cm  
**Spécification:** pin peint noir, finement scié  
**Nombre de planches:** 11  
**Planches:** 1,8 x 20,0 cm  
**Lattes supérieures /inférieures:** 2,8 x 3,6 cm  
**Méthode de fixation:** fixation avec vis en inox

P022266



NOUVEAU



## Écran de jardin Mannheim

**Dimension:** 180 x 180 cm  
**Spécification:** pin peint noir, raboté  
**Nombre de planches:** 30  
**Planches:** 1,6 x 5,8/6,9 cm  
**Lattes intermédiaires:** 1,6 x 6,8 cm  
**Méthode de fixation:** fixation avec vis en inox  
 Cet écran a une face visible, la face arrière peut être recouverte en plaçant un autre écran côte à côte  
 Équipé de profils en losange

P152233



## Couverture rail noir

**Dimension:** 3,6 x 8,5 x 180 cm  
**Spécification:** épicéa peint noir, raboté  
 Pour les écrans de jardin droits, feuillure env. 5,5 x 1,1 cm

P114241



## Peinture 1 ltr

**Spécification:** noir  
**P130543**

Les écrans de jardin peints en noir gardent l'aspect naturel, car la structure en bois reste bien visible sur la couleur noire. La peinture noire sur le bois donne une couleur uniforme, favorise la conservation et prolonge la durée de vie. La couleur noire des écrans les rend plus vulnérables aux fissures qu'un écran de bois standard.



## Les écrans de jardin en bois dur

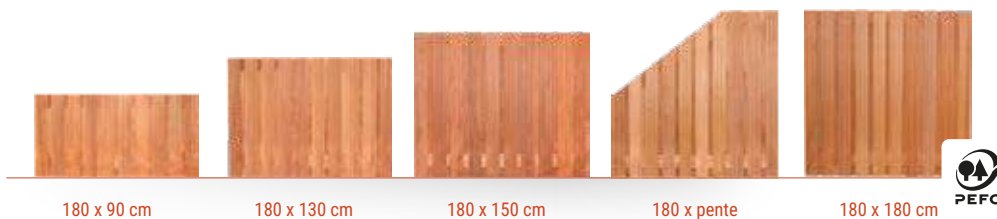

## Écrans de jardin Dronten

**Spécification:** bois dur non traité, raboté, 1 côté avec 2 rainures en V  
**Nombre de planches:** 21 (19+2)  
**Planches:** 1,4 x 14,0 cm  
**Lattes intermédiaires:** 1,4 x 14,0 cm  
**Méthode de fixation:** fixation avec vis en inox

**P002246** 180 x 180 cm  
**P002245** 180 x 150 cm  
**P002244** 180 x 130 cm  
**P002243** 180 x 90 cm  
**P022237** 180 x 90/180 cm pente



## Écrans de jardin Kampen

**Dimension:** 180 x 180 cm  
**Spécification:** bois dur non traité, raboté, 1 côté avec 2 rainures en V  
**Nombre de planches:** 17 (15+2)  
**Planches:** 1,4 x 14,0 cm  
**Lattes intermédiaires:** 1,4 x 14,0 cm  
**Méthode de fixation:** fixation avec vis en inox

**P022235**



## Écran de jardin Harlingen

**Dimension:** 180 x 180 cm  
**Spécification:** bois dur non traité, raboté, 1 côté avec 2 rainures en V  
**Nombre de planches:** 19 (17+2)  
**Planches:** 1,4 x 14,0 cm  
**Lattes intermédiaires:** 1,4 x 14,0 cm  
**Méthode de fixation:** fixation avec vis en inox



## Écran de jardin Bronkhorst

**Dimension:** 180 x 180 cm  
**Spécification:** bois dur non traité, raboté, 1 côté avec 2 rainures en V  
**Nombre de planches:** 18 (15+3)  
**Planches:** 1,4 x 14,0 cm  
**Lattes intermédiaires:** 1,5 x 7,0 cm  
**Méthode de fixation:** fixation avec vis en inox

**P002254**



## Écrans de jardin Leeuwarden

**Dimension:** 180 x 180 cm  
**Spécification:** keruing non traité, raboté  
**Nombre de planches:** 26 (23+3)  
**Planches:** 1,2 x 9,0 cm  
**Lattes intermédiaires:** 1,5 x 7,0 cm  
**Méthode de fixation:** fixation avec vis en inox

**P002252**



## Rhombus écran Wichmond

**Dimension:** 180 x 180 cm  
**Spécification:** bangkirai non traité, raboté, séché artificiellement  
**Nombre de planches:** 30 (26+4)  
**Planches:** 1,4 x 5,8/6,9 cm  
**Lattes intermédiaires:** 1,6 x 6,8 cm  
**Méthode de fixation:** fixation avec vis en inox  
 Cet écran a une face visible, la face arrière peut être recouverte en plaçant un autre écran côte à côte  
 Cette clôture de jardin a deux côtés visibles

**P002260**



## Écran de jardin Prinsenbeek

**Dimension:** 180 x 180 cm  
**Spécification:** bangkirai non traité, raboté, séché artificiellement  
**Nombre de planches:** 40 (36+4)  
**Planches:** 1,4 x 6,8 cm  
**Lattes intermédiaires:** 1,4 x 6,8 cm  
**Lattes supérieures /inférieures:** 4,2 x 8,4 cm  
**Méthode de fixation:** fixation avec vis en inox  
 Cette clôture de jardin a deux côtés visibles

**P057073**



## Couverture rail bois dur

**Dimension:** 3,5 x 8,8 x 180 cm  
**Spécification:** keruing non traité, raboté  
 Pour les écrans de jardin droits, feuillure env. 4,9 x 1,1 cm

**P002136**



## Carefree Protect® huile bangkirai 0,75 ltr

Pour le traitement des produits en bois dur et la prévention du grisaillement

**P019657**

Le bois dur présente une longue durée de vie. Non traité, le bois dur grisonnera au fil du temps. On peut retarder ce phénomène en appliquant une lasure ou de l'huile sur le bois.





### Demi-cercle double face

**Spécification:** pin imprégné vert, raboté  
**Nombre de planches:** 37 (34+3)  
**Méthode de fixation:** vissé(e)(s)

**P018908** 150 x 150 cm  
**P018909** 170 x 170 cm



### Écrans de jardin Rustiek

**Dimension:** 180 x 180 cm  
**Spécification:** pin imprégné vert, finement scié  
**Nombre de planches:** 15 (12+3)  
**Planches:** 1,8 x 20,0/25,0 cm  
**Lattes intermédiaires:** 1,6 x 7,0 cm  
 Applicable horizontalement et verticalement (horiz. ne convient pas dans un poteau rainuré)  
**Méthode de fixation:** fixation avec vis en inox

**P022174**



### Paravent de jardin Pin saule

**Spécification:** saule imprégné, raboté  
**Cadre:** 3,0 x 4,5 cm

**P021361** 180 x 180 cm  
**P021360** 180 x 90 cm



### Profil en U

**Dimension:** 5,0 x 4,2 x 180 cm  
**Spécification:** acier noir

**P018826** galvanisé  
**P018827** noir



Les séparations naturelles représentent une bonne solution alternative aux écrans de jardin traditionnels, et donnent au jardin un aspect naturel et rural, tout en apportant suffisamment d'intimité.





### Porte de jardin Privacy pin

**Spécification:** pin imprégné vert, raboté  
**Planches:** 1,6 x 14,0 cm  
**Type de porte:** porte simple  
**Méthode de fixation:** vissé(e)(s)  
**Compris(e)(s):** serrure à cylindre, garniture de porte, crochet plat, Œillet de suspension  
 Ausgestattet mit einem Eisengestell

- K115753** 90 x 195 cm
- K115754** 100 x 195 cm
- K115755** 110 x 195 cm
- K064747** 120 x 195 cm
- K064748** 130 x 195 cm
- K064749** 140 x 195 cm
- K109670** 150 x 195 cm



### Cadre de porte de jardin + poutre pin

**Dimension:** 90-150 x 210 cm  
**Spécification:** pin imprégné, raboté  
 Poutres de 4,4 x 8,8 cm

**P021610**

**NOUVEAU**



### Porte de jardin Privacy pin imprégné marron

**Dimension:** 100 x 195 cm  
**Spécification:** pin imprégné marron, raboté  
**Planches:** 1,6 x 14,0 cm  
**Type de porte:** porte simple  
**Méthode de fixation:** vissé(e)(s)  
**Compris(e)(s):** serrure à cylindre, garniture de porte, crochet plat, Œillet de suspension  
 Equipé d'un cadre en fer

**K079780**

**NOUVEAU**



### Porte de jardin cadre marron imprégné

**Dimension:** 90-150 x 210 cm  
**Spécification:** pin imprégné marron, raboté

**P044422**

Pin imprégné marron



### Red Class Wood Porte de jardin Privacy

**Spécification:** épicéa imprégné Red Class Wood, raboté  
**Planches:** 1,6 x 14,0 cm  
**Type de porte:** porte simple  
**Méthode de fixation:** vissé(e)(s)  
**Compris(e)(s):** serrure à cylindre, garniture de porte, crochet plat, Œillet de suspension  
 Ausgestattet mit einem Eisengestell

- K115756** 90 x 195 cm
- K115757** 100 x 195 cm
- K109671** 120 x 195 cm

**RED** Class



### Red Class Wood Cadre de porte de jardin + poutre

**Dimension:** 90-150 x 210 cm  
**Spécification:** épicéa Red Class Wood imprégné, raboté  
 Poutres de 4,4 x 8,8 cm

**P021603**

**RED** Class



### Porte de jardin Privacy douglas

**Spécification:** douglas non traité, raboté  
**Planches:** 1,6 x 14,0 cm  
**Type de porte:** porte simple  
**Méthode de fixation:** vissé(e)(s)  
**Compris(e)(s):** serrure à cylindre, garniture de porte, crochet plat, Œillet de suspension  
 Equipé d'un cadre en fer

- K115760** 90 x 195 cm
- K115761** 100 x 195 cm
- K109672** 120 x 195 cm



### Cadre de porte de jardin + poutre en douglas

**Dimension:** 90-150 x 210 cm  
**Spécification:** douglas non traité, raboté  
 Poutres de 4,4 x 8,8 cm

**P021602**



### Porte de jardin Privacy noir

**Spécification:** pin peint noir, raboté  
**Planches:** 1,6 x 14,0 cm  
**Type de porte:** porte simple  
**Méthode de fixation:** vissé(e)(s)  
**Compris(e)(s):** serrure à cylindre, garniture de porte, crochet plat, Œillet de suspension  
 Equipé d'un cadre en fer

- K064768** 90 x 195 cm
- K064769** 100 x 195 cm
- K064770** 120 x 195 cm



### Cadre de porte de jardin + poutre pin noir

**Dimension:** 90-150 x 210 cm  
**Spécification:** pin peint noir, raboté  
 Poutres de 4,4 x 8,8 cm

**P021611**





### Porte de jardin Privacy bois dur

**Spécification:** non traité, raboté  
**Planches:** 1,4 x 14,0 cm  
**Type de porte:** porte simple  
**Méthode de fixation:** vissé(e)(s)  
**Compris(e)(s):** serrure à cylindre, garniture de porte, crochet plat, Œillet de suspension  
 Equipé d'un cadre en fer

**K115758** 90 x 195 cm  
**K115759** 100 x 195 cm  
**K110280** 120 x 195 cm



### Cadre de porte de jardin + poutre bois dur

**Dimension:** 90-150 x 210 cm  
**Spécification:** Keruing non traité, raboté  
 Poutres de 4,4 x 8,8 cm

**P002264**



### Porte de jardin Solide pin

**Spécification:** pin imprégné vert, raboté  
**Planches:** 1,6 x 14,0 cm  
**Type de porte:** porte simple  
**Méthode de fixation:** vissé(e)(s)  
**Compris(e)(s):** crochet plat, Œillet de suspension  
 Equipé d'un cadre en fer

**K064740** 90 x 180 cm  
**K064741** 100 x 180 cm



### Planche de pin pour une porte Solide

**Dimension:** 8,5 x 180 cm  
**Spécification:** pin imprégné vert, raboté  
**Compris(e)(s):** serrure à cylindre, clés (2)

**K153380**



### Porte de jardin Solide bois dur

**Dimension:** 100 x 180 cm  
**Spécification:** keruing non traité, raboté  
**Planches:** 1,4 x 14,0 cm  
**Type de porte:** porte simple  
**Méthode de fixation:** vissé(e)(s)  
**Compris(e)(s):** crochet plat, Œillet de suspension  
 Equipé d'un cadre en fer

**K064753**



### Planche en bois dur pour une porte Solide

**Dimension:** 8,5 x 180 cm  
**Spécification:** keruing non traité, raboté  
**Compris(e)(s):** serrure à cylindre, clés (2)

**K064754**



### Porte de jardin Hoogeveen

**Dimension:** 100 x 180 cm  
**Spécification:** pin imprégné vert, raboté  
**Planches:** 1,6 x 14,0 cm  
**Type de porte:** porte simple  
**Méthode de fixation:** fixation avec vis en inox

**P021625**



### Porte de jardin Erica

**Dimension:** 100 x 180 cm  
**Spécification:** pin imprégné vert, raboté  
**Planches:** 1,6 x 14,0 cm  
**Type de porte:** porte simple  
**Méthode de fixation:** fixation avec vis en inox

**P021626**

*Ces portes de jardin ont un cadre en bois.*



### Cadre en acier de luxe

**Spécification:** acier revêtement pulvérisé anthracite

**Compris(e)(s):** matériel de montage

**P018944** pour les portes de 90, 100 et 110 cm

**P018945** pour les portes de 120, 130 et 140 cm





### Porte coulissante imprégnée verte

**Dimension:** 130 x 195 cm  
**Spécification:** pin imprégné vert, raboté  
**Planches:** 1,6 x 14,0 cm  
**Type de porte:** porte coulissante  
**Méthode de fixation:** vissé(e)(s)  
**Compris(e)(s):** fixation au plafond, serrure à cylindre, porte de jardin, pinces de porte de jardin (2), loquet de verrouillage, poulies (2), rail 300 cm

**K064734**



### Red Class Wood porte coulissante

**Dimension:** 130 x 195 cm  
**Spécification:** épicéa imprégné Red Class Wood, raboté  
**Planches:** 1,6 x 14,0 cm  
**Type de porte:** porte coulissante  
**Méthode de fixation:** vissé(e)(s)  
**Compris(e)(s):** fixation au plafond, serrure à cylindre, porte de jardin, pinces de porte de jardin (2), loquet de verrouillage, poulies (2), rail 300 cm

**K064736**



### Porte coulissante en douglas

**Dimension:** 130 x 195 cm  
**Spécification:** douglas non traité, raboté  
**Planches:** 1,6 x 14,0 cm  
**Type de porte:** porte coulissante  
**Méthode de fixation:** vissé(e)(s)  
**Compris(e)(s):** fixation au plafond, serrure à cylindre, porte de jardin, pinces de porte de jardin (2), loquet de verrouillage, poulies (2), rail 300 cm

**K064737**



### Porte coulissante noire

**Dimension:** 130 x 195 cm  
**Spécification:** pin peint noir, raboté  
**Planches:** 1,6 x 14,0 cm  
**Type de porte:** porte coulissante  
**Méthode de fixation:** vissé(e)(s)  
**Compris(e)(s):** fixation au plafond, serrure à cylindre, porte de jardin, pinces de porte de jardin (2), loquet de verrouillage, poulies (2), rail 300 cm

**K064735**



### Porte coulissante bois dur

**Dimension:** 130 x 195 cm  
**Spécification:** bois dur non traité, raboté  
**Planches:** 1,6 x 14,0 cm  
**Type de porte:** porte coulissante  
**Méthode de fixation:** vissé(e)(s)  
**Compris(e)(s):** fixation au plafond, serrure à cylindre, porte de jardin, pinces de porte de jardin (2), loquet de verrouillage, poulies (2), rail 300 cm

**K064738**



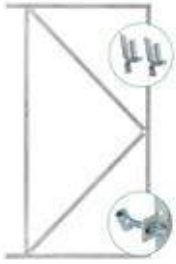

### Encadrement de porte en fer

**Spécification:** acier

**Compris(e)(s):** crochet plat, Œillet de suspension

Les planches sont à fixer au cadre avec des vis de perçage

|                |              |
|----------------|--------------|
| <b>K064779</b> | 100 x 80 cm  |
| <b>K064780</b> | 90 x 155 cm  |
| <b>K064782</b> | 100 x 155 cm |
| <b>K064784</b> | 110 x 155 cm |
| <b>K064785</b> | 120 x 155 cm |
| <b>K064787</b> | 130 x 155 cm |
| <b>K064788</b> | 140 x 155 cm |
| <b>K064789</b> | 150 x 155 cm |
| <b>K064790</b> | 200 x 155 cm |



### Encadrement de porte en fer noir

**Spécification:** acier peint noir

**Compris(e)(s):** crochet plat, Œillet de suspension

Les planches sont à fixer au cadre avec des vis de perçage, L'épaisseur du cadre est de 19 mm

|                |              |
|----------------|--------------|
| <b>K064781</b> | 90 x 155 cm  |
| <b>K064783</b> | 100 x 155 cm |
| <b>K064786</b> | 120 x 155 cm |

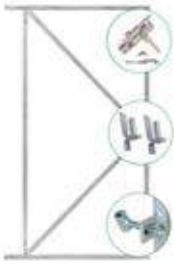

### Ensemble complet cadre de porte en fer

**Spécification:** acier

**Compris(e)(s):** serrure à cylindre, crochet plat, Œillet de suspension

Les planches sont à fixer au cadre avec des vis de perçage, L'épaisseur du cadre est de 19 mm

|                |              |
|----------------|--------------|
| <b>K064775</b> | 90 x 155 cm  |
| <b>K064776</b> | 100 x 155 cm |
| <b>K064777</b> | 110 x 155 cm |
| <b>K064778</b> | 120 x 155 cm |



### Ensemble complet cadre de porte en fer noir

**Spécification:** acier peint noir

**Compris(e)(s):** serrure à cylindre, crochet plat, Œillet de suspension

Les planches sont à fixer au cadre avec des vis de perçage, L'épaisseur du cadre est de 19 mm

|                |              |
|----------------|--------------|
| <b>K088849</b> | 90 x 155 cm  |
| <b>K065693</b> | 100 x 155 cm |
| <b>K088850</b> | 120 x 155 cm |



### Encadrement de porte en fer avec découpe pour boîtier de serrure

**Spécification:** acier

**Compris(e)(s):** crochet plat, Œillet de suspension

Les planches sont à fixer au cadre avec des vis de perçage, L'épaisseur du cadre est de 19 mm

|                |              |
|----------------|--------------|
| <b>K064791</b> | 100 x 155 cm |
| <b>K064792</b> | 100 x 200 cm |

*Il est facile de créer votre propre porte de jardin grâce à ces cadres de porte en fer.*



### Crochet plat Ø16 mm

**Spécification:** acier

Livré à l'unité

|                |           |
|----------------|-----------|
| <b>P019789</b> | galvanisé |
| <b>P004141</b> | noir      |



### Ensemble de serrure de porte de jardin en acier inoxydable

**Spécification:** acier inoxydable

**Compris(e)(s):** poignée de porte AI304, boîtier de serrure, barillet de serrure 40/40, gâche

**P019820**



### Œillets de suspension

**Spécification:** acier

**Dimension:** 2,5 x 4,0 x 9,5 cm

Pour cadre de porte en fer

Longueur de la tige filetée M12 x 650 mm

Convient au crochet

œil extérieur M16

Ressort à tige 24 mm

Longueur de l'arbre 38 mm

|                |           |
|----------------|-----------|
| <b>P004140</b> | galvanisé |
| <b>P019791</b> | noir      |



### Ensemble de serrure de porte de jardin en acier inoxydable noir

**Spécification:** acier inoxydable noir

**Compris(e)(s):** poignée de porte AI304, boîtier de serrure, barillet de serrure 40/40, crochet plat (2), gâche, Œillet de suspension (2)

**P054468**





### Grillage métallique avec cadre en pin

**Spécification:** pin imprégné vert, raboté  
**Épaisseur fil:** 3,8 mm  
**Maillage:** 7,5 cm  
**Cadre:** 4,5 x 4,5 cm

**P021673** 180 x 180 cm  
**P021672** 90 x 180 cm  
**P021671** 60 x 180 cm  
**P021670** 45 x 180 cm



### Grillage métallique avec cadre en pin

**Spécification:** pin imprégné vert, raboté  
**Épaisseur fil:** 3,8 mm  
**Maillage:** 7,5 cm  
**Cadre:** 4,5 x 7,0 cm

**P021677** 180 x 180 cm  
**P021674** 90 x 180 cm



### Red Class Wood grillage métallique avec cadre

**Spécification:** épicéa imprégné Red Class Wood, raboté  
**Épaisseur fil:** 3,8 mm  
**Maillage:** 7,5 cm  
**Cadre:** 4,5 x 7,0 cm

**P021680** 180 x 180 cm  
**P021681** 90 x 180 cm



### Grillage métallique avec cadre en douglas

**Spécification:** douglas non traité, raboté  
**Épaisseur fil:** 3,8 mm  
**Maillage:** 7,5 cm  
**Cadre:** 4,5 x 7,0 cm

**P021683** 180 x 180 cm  
**P021682** 90 x 180 cm



### Grillage métallique avec cadre en bois dur

**Spécification:** bois dur non traité, raboté  
**Épaisseur fil:** 3,8 mm  
**Maillage:** 7,5 cm  
**Cadre:** 4,4 x 6,8 cm

**P021679** 180 x 180 cm  
**P021678** 90 x 180 cm



### Grillage métallique avec cadre noir

**Spécification:** pin peint noir, raboté  
**Épaisseur fil:** 3,8 mm  
**Maillage:** 7,5 cm  
**Cadre:** 4,5 x 7,0 cm  
 le fil de fer est également revêtu de noir.

**P077449** 180 x 180 cm  
**P077450** 90 x 180 cm



### Élément du grillage 7,5 x 7,5 cm

**Spécification:** acier galvanisé  
**Épaisseur fil:** 3,8 mm  
**Maillage:** 7,5 cm  
 Fermé tout autour

**P002530** 173 x 173 cm  
**P002529** 83 x 173 cm  
**P002528** 53 x 173 cm  
**P002527** 38 x 173 cm

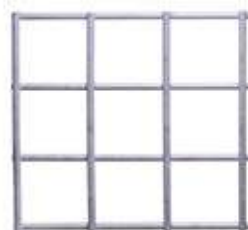

### Élément du grillage 10,0 x 10,0 cm

**Spécification:** acier galvanisé  
**Épaisseur fil:** 3,8 mm  
**Maillage:** 10,0 cm  
 Fermé tout autour

**P002533** 180 x 180 cm  
**P079726** 180 x 180 cm noir  
**P004360** 150 x 180 cm  
**P004361** 120 x 180 cm  
**P002532** 90 x 180 cm  
**P004362** 120 x 200 cm  
**P002531** 60 x 180 cm



### Élément du grillage 15,0 x 15,0 cm

**Spécification:** acier galvanisé  
**Épaisseur fil:** 3,8 mm  
**Maillage:** 15,0 cm  
 Fermé tout autour

**P075992** 195 x 180 cm  
**P075991** 180 x 180 cm  
**P075990** 150 x 180 cm  
**P075989** 120 x 180 cm  
**P075988** 105 x 180 cm  
**P075987** 90 x 180 cm  
**P075986** 60 x 180 cm



### Élément du grillage accessoires

Kit de 4 pièces

**P018953** galvanisé, hors vis  
**P018955** RVS, vis incluses







### Treillis droit pin

**Spécification:** pin imprégné, raboté  
**Lames:** 1,3 x 2,5 cm

**P086527** 180 x 180 cm  
**P086526** 60 x 180 cm  
**P086525** 30 x 180 cm



### Treillis diagonal pin

**Spécification:** pin imprégné, raboté  
**Lames:** 1,3 x 4,0 cm

**P086534** 180 x 180 cm  
**P086533** 90 x 180 cm  
**P086532** 60 x 180 cm  
**P086531** 40 x 180 cm

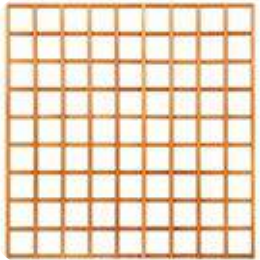

### Treillis droit en bois dur

**Spécification:** keruing non traité, raboté, séché artificiellement  
**Lames:** 1,4 x 3,0 cm

**P002545** 180 x 180 cm  
**P002544** 90 x 180 cm  
**P002543** 60 x 180 cm  
**P002542** 40 x 180 cm



### Treillis diagonal en bois dur

**Spécification:** keruing non traité, raboté, séché artificiellement  
**Lames:** 1,1 x 4,0 cm

**P002541** 180 x 180 cm  
**P002540** 90 x 180 cm  
**P002539** 60 x 180 cm  
**P002538** 40 x 180 cm



Grillage métallique avec cadre en pin, 180 x 180 cm



# Flex Fence

Réglable, décoratif et durable. Le système décoratif Flex Fence est unique en son genre: vous pouvez déterminer vous-même l'intimité et l'ombre souhaitées. Vous ouvrez ou fermez les lattes en un tour de main. Le système Flex Fence peut être utilisé comme palissade ou séparation, mais aussi comme toiture, par exemple sur une pergola. Vous pouvez raccourcir le système Flex Fence dans toute dimension souhaitée.

## Flex Fence en inox prêt-à-monter

Cadre de volet roulant à lames orientables  
(y compris 2 rails et vis en acier inoxydable, sans étagères)

**P021383** Rail RVS longueur 96 cm      **P050022** Rail noir longueur 166 cm  
**P085795** Rail noir longueur 96 cm      **P021385** Rail RVS longueur 220 cm  
**P021384** Rail RVS longueur 166 cm      **P021386** Rail noir longueur 220 cm

Vous pouvez faire votre propre choix pour une sorte de planche, cependant, nous vous conseillons d'utiliser des planches de 180 cm maximum en raison de possibilité de pendaison. Flex Fence de Tuindecò est fabriquée en acier inoxydable 316. C'est la meilleure qualité pour les applications extérieures et distinctes sur le marché.

## Exemple:

Vous souhaitez créer un système Flex Fence en bois imprégné mesurant 180 x 180 cm. Vous voulez le placer verticalement avec un bord en bois.

## Matériel nécessaire:

**P021384** Rail RVS longueur 166 cm  
**P006631** 1,9 x 14,5 x 180 cm





### Porte de clôture de jardin en pin droit

**Spécification:** pin imprégné, raboté  
**Lames:** 1,6 x 9,0 cm  
**Méthode de fixation:** clou à vis galvanisé

- P060200** 100 x 100 cm
- P060199** 100 x 80 cm
- P060198** 100 x 60 cm



### Clôture de jardin droite pin

**Spécification:** pin imprégné, raboté  
**Lames:** 1,6 x 9,0 cm  
**Méthode de fixation:** clou à vis galvanisé

- P060204** 180 x 100 cm
- P060202** 180 x 80 cm
- P060201** 180 x 60 cm



### Clôture de jardin droite noir

**Spécification:** pin imprégné noir, raboté  
**Lames:** 1,6 x 9,0 cm  
**Méthode de fixation:** clou à vis galvanisé

- P077455** 180 x 100 cm
- P077454** 180 x 80 cm
- P077453** 180 x 60 cm



### Clôture de jardin voutée pin

**Spécification:** pin imprégné, raboté  
**Lames:** 1,6 x 9,0 cm  
**Méthode de fixation:** clou à vis galvanisé

- P060205** 180 x 100 cm
- P061741** 180 x 60 cm



### Porte de jardin Econoom pin

**Dimension:** 150 x 40 cm  
**Spécification:** pin imprégné, raboté  
**Lames:** 1,6 x 9,0 cm  
**Méthode de fixation:** clou à vis galvanisé

- P061742**





### Clôture de jardin (porte) moderne en pin Deluxe

**Spécification:** pin imprégné, raboté

**Lames:** 2,0 x 9,0 cm

**Méthode de fixation:** assemblage à tenon et mortaise

**P068883** porte de jardin 100 x 60 cm

**P021388** clôture de jardin 180 x 60 cm



### Clôture de jardin (porte) en pin Deluxe

**Spécification:** pin imprégné, raboté

**Lames:** 2,0 x 9,0 cm

**Méthode de fixation:** assemblage à tenon et mortaise

**P018880** porte de jardin 100 x 80 cm

**P021387** clôture de jardin 180 x 80 cm



### Clôture de jardin (porte) en bois dur droit

**Spécification:** bois dur non traité, raboté

**Lames:** 1,6 x 7,0 cm

**Méthode de fixation:** acier inoxydable vissé

**P002236** porte de jardin 100 x 90 cm

**P002036** porte de jardin 100 x 60 cm

**P002239** clôture de jardin 180 x 90 cm

**P002237** clôture de jardin 180 x 60 cm



### Portail d'accès rustique

**Dimension:** 180 x 120 cm

**Spécification:** pin imprégné, raboté

**Méthode de fixation:** clou à vis galvanisé

**P021377**



### Porte d'entree

**Dimension:** 360 x 120 cm

**Spécification:** pin imprégné, raboté

**Méthode de fixation:** assemblage à tenon et mortaise

**P018882** portail

**P019794** charnière et serrure pour portail



### Porte d'accès Deluxe pin

**Dimension:** 150 x 100 cm

**Spécification:** pin imprégné, raboté

**Lames:** 2,0 x 9,0 cm

A commander par tranche de 150 cm

**P018881**





## Douglas



### Clôture de jardin Perfect

**Dimension:** 280 x 70 cm  
**Spécification:** douglas non traité, raboté, séché  
**Épaisseur du grillage:** 3,5 x 3,5 cm  
**Écart des lattes:** 11 cm  
**Traverse inférieure/ supérieure:** 3,5 x 6,8 cm



P068917



### Balustrade

**Dimension:** 180 x 99 cm  
**Spécification:** douglas non traité, raboté, séché  
**Épaisseur du grillage:** 4 x 6 cm  
**Écart des lattes:** 4 cm  
**Traverse inférieure/ supérieure:** 4,5 x 7 cm

P019238

### Latte couvrante

**Dimension:** 280 x 13,5 x 4,5 cm  
**Spécification:** douglas non traité, raboté, séché  
**Dimension de la rainure:** 7,2 x 1,2 cm

P019237



*Latte couvrante pour balustrade ou clôture de jardin Perfect*

## Red Class Wood



### Grand garde-corps en croix

**Dimension:** 300 x 75 cm  
**Spécification:** épicéa imprégné Red Class Wood, raboté  
**Lattes:** 4,5 x 7 cm  
**Cadre couvrant inclus:** 4,5 x 12 cm

P021390

*À combiner avec un Red Class Wood séjour d'extérieur !*



### Petit garde-corps en croix

**Dimension:** 200 x 75 cm  
**Spécification:** épicéa imprégné Red Class Wood, raboté  
**Lattes:** 4,5 x 7 cm  
**Cadre couvrant inclus:** 4,5 x 12 cm

P021391





### Rouleau de décoration en roseaux

**Spécification:** roseau non traité  
**Ficelé(e)s:** simple

|                |              |
|----------------|--------------|
| <b>P002552</b> | 600 x 200 cm |
| <b>P002551</b> | 600 x 180 cm |
| <b>P002550</b> | 600 x 160 cm |
| <b>P002549</b> | 600 x 140 cm |
| <b>P002548</b> | 600 x 120 cm |
| <b>P002547</b> | 600 x 100 cm |



### Rouleau de décoration en roseaux

**Spécification:** roseau non traité  
**Ficelé(e)s:** double  
Comprennent plusieurs tiges de roseau dans une boucle

|                |              |
|----------------|--------------|
| <b>P004147</b> | 200 x 200 cm |
| <b>P002556</b> | 200 x 175 cm |
| <b>P002555</b> | 200 x 150 cm |
| <b>P002554</b> | 200 x 125 cm |
| <b>P002553</b> | 200 x 100 cm |



### Plaque de roseaux

**Spécification:** roseau non traité  
Ces panneaux de roseaux ont une épaisseur de 25 mm et attachés avec du fil de fer

|                |              |
|----------------|--------------|
| <b>P021356</b> | 200 x 200 cm |
| <b>P021355</b> | 200 x 175 cm |
| <b>P021354</b> | 200 x 150 cm |
| <b>P021353</b> | 200 x 125 cm |
| <b>P021352</b> | 200 x 100 cm |



### Rouleau de bambou couleur naturelle

**Dimension:** 180 x 180 cm  
**Spécification:** bambou non traité  
des tiges de bambou d'environ 2 cm d'épaisseur

**P021359**



### Rouleau en osier

**Spécification:** saule non traité  
Ces rouleaux d'osier sont reliés avec une tige

|                |              |
|----------------|--------------|
| <b>P002560</b> | 200 x 200 cm |
| <b>P002559</b> | 200 x 175 cm |
| <b>P002558</b> | 200 x 150 cm |
| <b>P002557</b> | 200 x 100 cm |



### Rouleaux en bruyère

**Spécification:** saule non traité  
Attachés avec du fil de fer

|                |              |
|----------------|--------------|
| <b>P004765</b> | 500 x 200 cm |
| <b>P004764</b> | 500 x 175 cm |
| <b>P021357</b> | 500 x 100 cm |



Créez une atmosphère  
estivale avec le  
rouleau de bambou  
180 x 180 cm





### Clôture anglaise en châtaignier sur rouleau

**Spécification:** châtaignier non traité, écorcé  
**Écart des lattes:** 5,0 cm

**Nombre de fils:** 2

**P021369** 460 x 90 cm

**Nombre de fils:** 3

**P021366** 460 x 180 cm  
**P021371** 460 x 120 cm

**Spécification:** châtaignier non traité, écorcé  
**Écart des lattes:** 7,5 cm

**Nombre de fils:** 3

**P021365** 460 x 120 cm  
**P021368** 460 x 90 cm

**Nombre de fils:** 2

**P021374** 460 x 120 cm

*Les clôtures en châtaignier anglais sont fabriquées en bois de châtaignier non traité et écorcé.*



### Poteaux en châtaignier

**Spécification:** châtaignier non traité, écorcé, pointu

**P175551** Ø14,0 x 300 cm  
**P021382** Ø10,0 x 300 cm  
**P021381** Ø7,0 x 250 cm  
**P021380** Ø7,0 x 175 cm  
**P021379** Ø8,0 x 175 cm  
**P021378** Ø7,0 x 150 cm



### Portail en châtaignier

**Spécification:** châtaignier non traité, écorcé  
**Compris(e)(s):** poteaux en Châtaignier (2), matériel de montage

**P025245** 120 x 120 cm  
**P025244** 120 x 100 cm



### Clôture noisetier en rouleau

**Dimension:** 460 x 100 cm  
**Spécification:** noisetier non traité  
**Écart des lattes:** 5,0 cm  
**Nombre de fils:** 3

**P077451**



### Portail en noisetier

**Dimension:** 120 x 100 cm  
**Spécification:** Noisetier non traité, écorcé  
**Compris(e)(s):** matériel de montage

**P177462**





### Gris des Ardennes

**Spécification:** calcaire gris foncé  
**Format:** 45 - 88 mm  
 Big-bag of ± 1000kg

**P020977**



### Gravier blanc décoratif

**Spécification:** calcaire blanc  
**Format:** 40 - 80 mm  
 Big-bag of ± 1000kg

**P020975**



### Noir basalte

**Spécification:** granit noir  
**Format:** 40 - 80 mm  
 Big-bag of ± 1000kg

**P020978**



### Calcaire

**Spécification:** calcaire jaune  
**Format:** 45 - 70 mm  
 Big-bag of ± 1000kg

**P020976**



### Grillage gabion

**Spécification:** acier galvanisé  
**Épaisseur fil:** 5,0 mm  
**Maillage:** 4,5 cm

**P002535** 100 x 200 cm  
**P002536** 30 x 200 cm  
**P002534** 90 x 180 cm  
**P002537** l'ancrage de hauts gabions  
 Ø3,0 x 300 cm



### Grauwacke

**Spécification:** calcaire jaune  
**Format:** 60 - 80 mm  
 Big-bag of ± 1000kg

**P020979**

### Accessoires

**P018954** raccord grillage  
**P021330** pince pour anneau à  
 alimentation automatique  
**P021331** anneaux

*20 mm galvanisés 1000 anneaux  
 dans un emballage  
 (placer un anneau tous les 10 cm)*



## Conseils

1. Pour éviter toute déformation, vous devez monter des cloisons tous les 40 cm (avec le même grillage que celui du produit).
2. En montant plusieurs cloisons, vous pouvez même créer un concept avec différentes couleurs.
3. Il est recommandé de prévoir un anneau tous les 10 cm.
4. Pour toute conception dont la hauteur est supérieure à 75 cm ou supérieure à 25 cm, nous conseillons de renforcer le projet par des tuyaux en fer.
5. Les tuyaux en fer se placent dans la création et sont dissimulés lorsque vous la remplissez.
6. Après avoir meulé les côtés, vous devez les recouvrir d'une peinture au zinc afin de les empêcher de rouiller.
7. Généralement, les produits faits de grillage et de pierre sont assez lourds. Prévoyez une fondation comme du béton, des dalles ou du bois dur pour éviter un affaissement.
8. Les éléments grillagés sont munis d'un double fil (tant horizontal que vertical) en leur centre afin de ne pas "perdre" de maille.







# Bois de jardin



### Planche pin d'Europe centrale

**Spécification:** pin imprégné vert, raboté, séché, bords arrondis

|         |                     |
|---------|---------------------|
| P002758 | 1,5 x 14,0 x 180 cm |
| P002760 | 1,5 x 14,0 x 300 cm |
| P002764 | 1,5 x 14,0 x 360 cm |
| P002766 | 1,5 x 14,0 x 400 cm |
| P002768 | 1,5 x 14,0 x 500 cm |
| P002774 | 1,6 x 14,0 x 180 cm |
| P006580 | 1,6 x 14,0 x 195 cm |
| P006582 | 1,6 x 14,0 x 240 cm |
| P006583 | 1,6 x 14,0 x 270 cm |
| P002777 | 1,6 x 14,0 x 300 cm |
| P002782 | 1,6 x 14,0 x 360 cm |
| P002785 | 1,6 x 14,0 x 400 cm |
| P006584 | 1,6 x 14,0 x 450 cm |
| P002787 | 1,6 x 14,0 x 500 cm |
| P002789 | 1,7 x 14,0 x 180 cm |
| P002790 | 1,7 x 14,0 x 300 cm |
| P002792 | 1,7 x 14,0 x 400 cm |



### Planche pin d'Europe centrale

**Spécification:** pin imprégné vert, raboté, séché, bords arrondis

|         |                    |
|---------|--------------------|
| P018981 | 1,6 x 4,5 x 180 cm |
| P006404 | 1,6 x 7,0 x 400 cm |
| P006401 | 1,7 x 7,0 x 180 cm |
| P006403 | 1,7 x 7,0 x 210 cm |



### Planche pin d'Europe centrale 2,0 x 20,0 cm

**Dimension:** 2,0 x 20,0 x 400 cm

**Spécification:** pin imprégné vert, finement scié, séché, angle aigu

P006593



### Planche pin d'Europe centrale 2,0 x 20,0 cm

**Dimension:** 2,0 x 20,0 x 400 cm

**Spécification:** pin imprégné vert, raboté, séché, bords arrondis

P006600



### Bardage à emboîtement pin d'Europe centrale 1,8 x 14,5 cm

**Spécification:** pin imprégné vert, raboté, rainure et languette

**Largeur utile:** 13,3 cm

|         |                     |
|---------|---------------------|
| P006620 | 1,8 x 14,5 x 300 cm |
| P006621 | 1,8 x 14,5 x 360 cm |
| P006622 | 1,8 x 14,5 x 400 cm |
| P025757 | 1,8 x 14,5 x 500 cm |

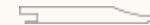

### Bardage à emboîtement pin d'Europe centrale 1,6 x 14,0 cm

**Spécification:** pin imprégné vert, raboté, rainure et languette

**Largeur utile:** 12,7 cm

|         |                     |
|---------|---------------------|
| P006618 | 1,6 x 14,0 x 300 cm |
| P006619 | 1,6 x 14,0 x 400 cm |



### Profilé de chalet pin d'Europe centrale 2,8 x 12,7 cm

**Spécification:** pin imprégné vert, raboté, séché, rainure et languette, bords arrondis

**Largeur utile:** 11,8 cm

|         |                     |
|---------|---------------------|
| P006699 | 2,8 x 12,7 x 180 cm |
| P006701 | 2,8 x 12,7 x 300 cm |
| P006702 | 2,8 x 12,7 x 360 cm |
| P006703 | 2,8 x 12,7 x 420 cm |



### Bardage double pin d'Europe centrale

**Spécification:** pin imprégné vert, raboté

**Largeur utile:** 12,8 cm

|         |                     |
|---------|---------------------|
| P006614 | 1,8 x 14,0 x 300 cm |
| P006615 | 1,8 x 14,0 x 360 cm |
| P006616 | 1,8 x 14,0 x 420 cm |
| P006612 | 2,8 x 14,0 x 300 cm |
| P006613 | 2,8 x 14,0 x 360 cm |
| P006617 | 2,8 x 14,0 x 420 cm |

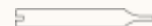

### Paroi de palplanches pin d'Europe centrale 4,0 x 17,0 cm

**Dimension:** 4,0 x 17,0 x 300 cm

**Spécification:** pin imprégné vert, raboté, bords arrondis

**Largeur utile:** 15,0 cm

P006444



## Pin



### Planche brutes de sciage pin 1,8 x 20,0-25,0 cm

**Dimension:** 1,8 x 20,0/25,0 x 360 cm  
**Spécification:** pin imprégné vert, finement scié, non séché, angle aigu

P019476



### Traverse en pin d'Europe centrale 3,5 x 11,5 cm

**Dimension:** 3,5 x 11,5 x 400 cm  
**Spécification:** pin imprégné vert, raboté, bords arrondis  
Peut également être utilisé comme poutre de liaison / rail de couverture pour les systèmes de poteau de tranchée

P019220



### Latte de palissade pin d'Europe centrale

**Spécification:** pin imprégné vert, raboté, séché, angle aigu

P006410 2,8 x 3,6 x 180 cm  
P006408 2,8 x 7,0 x 180 cm  
P006409 2,8 x 7,0 x 400 cm



### Latte de palissade pin d'Europe centrale

**Spécification:** pin imprégné vert, raboté, bords arrondis

P006436 4,4 x 6,8 x 300 cm  
P006440 4,4 x 6,8 x 400 cm  
P006443 4,4 x 9,5 x 400 cm



### Poteau pin d'Europe centrale 6,8 x 6,8 cm avec pointe

**Dimension:** 6,8 x 6,8 x 150 cm  
**Spécification:** pin imprégné vert, raboté, bords arrondis

P006379



### Poutres rustiques en pin 1,2 x 2,2 cm

**Dimension:** 1,2 x 2,2 x 260 cm  
**Spécification:** pin imprégné vert, finement scié, angle aigu

P019219



### Poteau pin d'Europe centrale

**Spécification:** pin imprégné vert, raboté, bords arrondis

P006380 6,8 x 6,8 x 180 cm  
P006361 6,8 x 6,8 x 200 cm  
P006381 6,8 x 6,8 x 240 cm  
P006382 6,8 x 6,8 x 270 cm  
P006383 6,8 x 6,8 x 300 cm  
P006384 6,8 x 6,8 x 400 cm  
P006393 8,8 x 8,8 x 200 cm  
P006396 8,8 x 8,8 x 240 cm  
P006397 8,8 x 8,8 x 270 cm  
P006398 8,8 x 8,8 x 300 cm  
P006399 8,8 x 8,8 x 400 cm  
P006364 12,0 x 12,0 x 300 cm  
P006365 12,0 x 12,0 x 400 cm



### Liquide d'imprégnation

**Spécification:** vert

P019688 0,75 ltr  
P019695 2,5 ltr

Le bois de jardin en pin présente une structure de bois grossière avec de nombreuses flammes et beaucoup de gros noeuds. Le bois est imprégné sous haute pression et a donc une longue durée de vie.



## Épicéa



### Planche épicéa d'Europe du Nord 1,9 x 14,5 cm

**Spécification:** épicéa imprégné vert, raboté, séché, bords arrondis

|         |                     |
|---------|---------------------|
| P006627 | 1,9 x 14,5 x 240 cm |
| P006628 | 1,9 x 14,5 x 270 cm |
| P006629 | 1,9 x 14,5 x 300 cm |
| P006630 | 1,9 x 14,5 x 330 cm |
| P006631 | 1,9 x 14,5 x 360 cm |
| P006632 | 1,9 x 14,5 x 390 cm |
| P006633 | 1,9 x 14,5 x 420 cm |
| P019565 | 1,9 x 14,5 x 450 cm |
| P006634 | 1,9 x 14,5 x 480 cm |
| P006635 | 1,9 x 14,5 x 510 cm |
| P006636 | 1,9 x 14,5 x 540 cm |



### Planche épicéa d'Europe du Nord

**Spécification:** épicéa imprégné vert, raboté, séché, bords arrondis

|         |                    |
|---------|--------------------|
| P018990 | 1,9 x 4,5 x 360 cm |
| P018993 | 1,9 x 4,5 x 390 cm |
| P018996 | 1,9 x 4,5 x 420 cm |
| P018999 | 1,9 x 7,0 x 360 cm |
| P019002 | 1,9 x 7,0 x 390 cm |
| P019005 | 1,9 x 7,0 x 420 cm |



### Planche d'échafaudage épicéa d'Europe centrale 2,9 x 19,0 cm

**Spécification:** épicéa non traité, finement scié, séché, angle aigu

|         |                     |
|---------|---------------------|
| P006644 | 2,9 x 19,0 x 400 cm |
| P006647 | 2,9 x 19,0 x 500 cm |



### Planche de bardage à recouvrement eco en épicéa d'Europe du Nord 1,1/2,2 x 19,5 cm

**Spécification:** épicéa imprégné vert, finement scié, séché, angle aigu

**Largeur utile:** 18,0 cm

|         |                         |
|---------|-------------------------|
| P006663 | 1,1/2,2 x 19,5 x 240 cm |
| P006667 | 1,1/2,2 x 19,5 x 300 cm |
| P006670 | 1,1/2,2 x 19,5 x 360 cm |
| P006674 | 1,1/2,2 x 19,5 x 420 cm |



### Planche de bardage à recouvrement excellent épicéa d'Europe du Nord 1,4/2,8 x 19,5 cm

**Spécification:** épicéa imprégné vert, finement scié, séché, angle aigu

**Largeur utile:** 18,0 cm

|         |                         |
|---------|-------------------------|
| P006649 | 1,4/2,8 x 19,5 x 240 cm |
| P006652 | 1,4/2,8 x 19,5 x 300 cm |
| P006655 | 1,4/2,8 x 19,5 x 360 cm |
| P006658 | 1,4/2,8 x 19,5 x 420 cm |



### Bardage à emboîtement épicéa O/S-IV d'Europe du Nord 1,9 x 14,5 cm

**Spécification:** épicéa imprégné vert, raboté, séché, rainure et languette

**Largeur utile:** 13,3 cm

|         |                     |
|---------|---------------------|
| P019512 | 1,9 x 14,5 x 240 cm |
| P019515 | 1,9 x 14,5 x 270 cm |
| P019518 | 1,9 x 14,5 x 300 cm |
| P019521 | 1,9 x 14,5 x 330 cm |
| P019524 | 1,9 x 14,5 x 360 cm |
| P019527 | 1,9 x 14,5 x 390 cm |
| P019530 | 1,9 x 14,5 x 420 cm |
| P019533 | 1,9 x 14,5 x 450 cm |
| P019536 | 1,9 x 14,5 x 480 cm |
| P019539 | 1,9 x 14,5 x 510 cm |
| P019542 | 1,9 x 14,5 x 540 cm |



### Clin épicéa O/S-IV d'Europe du Nord 1,9 x 14,5 cm

**Spécification:** épicéa imprégné vert, raboté, séché

**Largeur utile:** 13,3 cm

|         |                     |
|---------|---------------------|
| P019479 | 1,9 x 14,5 x 240 cm |
| P019482 | 1,9 x 14,5 x 270 cm |
| P019485 | 1,9 x 14,5 x 300 cm |
| P019488 | 1,9 x 14,5 x 330 cm |
| P019491 | 1,9 x 14,5 x 360 cm |
| P019494 | 1,9 x 14,5 x 390 cm |
| P019497 | 1,9 x 14,5 x 420 cm |
| P019500 | 1,9 x 14,5 x 450 cm |
| P019503 | 1,9 x 14,5 x 480 cm |
| P019506 | 1,9 x 14,5 x 510 cm |
| P019509 | 1,9 x 14,5 x 540 cm |



## Épicéa



### Latte de palissade épicéa d'Europe du Nord

**Spécification:** épicéa imprégné vert, raboté, séché, bords arrondis

|         |                    |
|---------|--------------------|
| P019008 | 4,5 x 7,0 x 240 cm |
| P019011 | 4,5 x 7,0 x 270 cm |
| P009988 | 4,5 x 7,0 x 300 cm |
| P019015 | 4,5 x 7,0 x 360 cm |
| P019018 | 4,5 x 7,0 x 390 cm |
| P019021 | 4,5 x 7,0 x 420 cm |
| P019023 | 4,5 x 7,0 x 450 cm |
| P019026 | 4,5 x 7,0 x 480 cm |
| P019029 | 4,5 x 7,0 x 510 cm |
| P019032 | 4,5 x 7,0 x 540 cm |
| P019034 | 4,5 x 9,5 x 270 cm |
| P019037 | 4,5 x 9,5 x 300 cm |
| P019040 | 4,5 x 9,5 x 360 cm |
| P019043 | 4,5 x 9,5 x 390 cm |
| P019046 | 4,5 x 9,5 x 420 cm |
| P019049 | 4,5 x 9,5 x 480 cm |
| P019053 | 4,5 x 9,5 x 510 cm |



### Traverse épicéa d'Europe du Nord 4,5 x 14,5 cm

**Spécification:** épicéa imprégné vert, raboté, séché, bords arrondis

|         |                     |
|---------|---------------------|
| P019056 | 4,5 x 14,5 x 300 cm |
| P019059 | 4,5 x 14,5 x 360 cm |
| P019062 | 4,5 x 14,5 x 390 cm |
| P019065 | 4,5 x 14,5 x 420 cm |
| P019068 | 4,5 x 14,5 x 450 cm |
| P019071 | 4,5 x 14,5 x 510 cm |



### Poteau épicéa d'Europe centrale 13,8 x 13,8 cm

**Dimension:** 13,8 x 13,8 x 300 cm

**Spécification:** épicéa imprégné vert, raboté, séché, bords arrondis

**Sans cœur**

P006366

Le bois de jardin en sapin d'Europe du Nord présente une structure fine avec de petits nœuds. Dans cette région, les sapins poussent beaucoup plus lentement ; le bois possède donc une structure plus dense, avec des nœuds plus petits, que celui provenant d'Europe centrale. Imprégné sous haute pression, ce bois bénéficie ainsi d'une très longue durée de vie.



## Red Class Wood



### Red Class Wood planche 1,6 x 14,0 cm

**Spécification:** épicéa imprégné Red Class Wood, raboté, séché, bords arrondis

|         |                     |
|---------|---------------------|
| P021702 | 1,6 x 14,0 x 90 cm  |
| P006481 | 1,6 x 14,0 x 130 cm |
| P006482 | 1,6 x 14,0 x 150 cm |
| P006483 | 1,6 x 14,0 x 180 cm |
| P006484 | 1,6 x 14,0 x 195 cm |
| P006486 | 1,6 x 14,0 x 300 cm |
| P006487 | 1,6 x 14,0 x 400 cm |



### Red Class Wood planche de toit 1,8 x 14,5 cm

**Spécification:** épicéa imprégné Red Class Wood, raboté, séché, rainure et languette, 2 côtés chanfreinés

**Largeur utile:** 13,5 cm

|         |                     |
|---------|---------------------|
| P006568 | 1,8 x 14,5 x 300 cm |
| P006569 | 1,8 x 14,5 x 400 cm |
| P006570 | 1,8 x 14,5 x 500 cm |



### Red Class Wood Changer de rabais 1,9 x 19,5 cm

**Spécification:** épicéa imprégné Red Class Wood, raboté sur 1 côté, séché, 2 côtés chanfreinés

**Largeur utile:** 18,5 cm

|         |                     |
|---------|---------------------|
| P006530 | 1,8 x 19,5 x 300 cm |
| P006531 | 1,8 x 19,5 x 400 cm |
| P006532 | 1,8 x 19,5 x 500 cm |

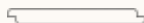

### Red Class Wood planche de bardage à recouvrement eco 1,1/2,2 x 19,5 cm

**Spécification:** épicéa imprégné Red Class Wood, raboté sur 1 côté, séché, 2 côtés chanfreinés

**Largeur utile:** 17,4 cm

|         |                         |
|---------|-------------------------|
| P006572 | 1,1/2,2 x 19,5 x 300 cm |
| P006574 | 1,1/2,2 x 19,5 x 400 cm |
| P006576 | 1,1/2,2 x 19,5 x 500 cm |



### Red Class Wood planche de toit 1,8 x 19,5 cm

**Spécification:** épicéa imprégné Red Class Wood, raboté, séché, rainure et languette, 2 côtés chanfreinés

|         |                     |
|---------|---------------------|
| P006565 | 1,8 x 19,5 x 300 cm |
| P006362 | 1,8 x 19,5 x 400 cm |
| P006566 | 1,8 x 19,5 x 500 cm |

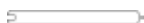

### Red Class Wood triple profil 2,2 x 14,0 cm

**Spécification:** épicéa imprégné Red Class Wood, raboté, séché

**Largeur utile:** 13,0 cm

|         |                     |
|---------|---------------------|
| P021713 | 2,2 x 14,0 x 240 cm |
| P021707 | 2,2 x 14,0 x 300 cm |
| P021710 | 2,2 x 14,0 x 360 cm |
| P021716 | 2,2 x 14,0 x 400 cm |



### Red Class Wood profilé de chalet 2,8 x 14,5 cm

**Spécification:** épicéa imprégné Red Class Wood, raboté, séché, rainure et languette

**Largeur utile:** 13,2 cm

|         |                     |
|---------|---------------------|
| P006514 | 2,8 x 14,5 x 180 cm |
| P006515 | 2,8 x 14,5 x 200 cm |
| P006516 | 2,8 x 14,5 x 300 cm |
| P006517 | 2,8 x 14,5 x 360 cm |
| P006518 | 2,8 x 14,5 x 400 cm |
| P006519 | 2,8 x 14,5 x 500 cm |



Le bois de jardin en Red Class Wood est un bon substitut du bois de jardin en Douglas. Il présente plusieurs avantages par rapport au Douglas. Le bois de jardin est moins cher et plus durable. Le Red Class Wood est séché artificiellement avant d'être traité ; il est ainsi plus stable et conserve mieux ses dimensions pendant le traitement et l'utilisation. Raboté après séchage, il présente donc une surface très lisse.



## Red Class Wood



### Red Class Wood Latte de palissade

**Dimension: 4,5 x 4,5 x 300 cm** **Spécification:** épicéa imprégné Red Class Wood, raboté, séché, bords arrondis

|         |                    |
|---------|--------------------|
| P006467 | 4,5 x 4,5 x 300 cm |
| P006539 | 4,5 x 7,0 x 300 cm |
| P006540 | 4,5 x 7,0 x 400 cm |
| P006541 | 4,5 x 7,0 x 500 cm |
| P006542 | 4,5 x 9,0 x 300 cm |
| P006543 | 4,5 x 9,0 x 400 cm |
| P006544 | 4,5 x 9,0 x 500 cm |



### Red Class Wood Traverse

**Spécification:** épicéa imprégné Red Class Wood, raboté, séché, bords arrondis

|         |                     |
|---------|---------------------|
| P006551 | 6,5 x 14,0 x 300 cm |
| P006552 | 6,5 x 14,0 x 400 cm |
| P006553 | 6,5 x 14,0 x 500 cm |
| P006554 | 6,5 x 17,5 x 300 cm |
| P006555 | 6,5 x 17,5 x 400 cm |
| P006556 | 6,5 x 17,5 x 500 cm |
| P006557 | 6,5 x 19,5 x 300 cm |
| P006558 | 6,5 x 19,5 x 400 cm |
| P006559 | 6,5 x 19,5 x 500 cm |



### Red Class Wood Traverse

**Spécification:** épicéa imprégné Red Class Wood, raboté, séché, bords arrondis

|         |                     |
|---------|---------------------|
| P006563 | 4,5 x 12,0 x 330 cm |
| P006564 | 4,5 x 12,0 x 400 cm |
| P006533 | 4,5 x 14,5 x 300 cm |
| P006534 | 4,5 x 14,5 x 400 cm |
| P006535 | 4,5 x 14,5 x 500 cm |



### Red Class Wood Poteau

**Spécification:** épicéa imprégné Red Class Wood, raboté, séché, bords arrondis, multicouche collé

|         |                      |
|---------|----------------------|
| P006468 | 12,0 x 12,0 x 250 cm |
| P006469 | 12,0 x 12,0 x 300 cm |
| P006470 | 12,0 x 12,0 x 400 cm |
| P006471 | 12,0 x 12,0 x 500 cm |
| P006473 | 14,0 x 14,0 x 250 cm |
| P006474 | 14,0 x 14,0 x 300 cm |
| P006475 | 14,0 x 14,0 x 400 cm |
| P006476 | 14,0 x 14,0 x 500 cm |
| P006477 | 14,0 x 14,0 x 600 cm |
| P006492 | 20,0 x 20,0 x 300 cm |
| P006493 | 20,0 x 20,0 x 400 cm |
| P006494 | 20,0 x 20,0 x 500 cm |
| P027070 | 20,0 x 20,0 x 600 cm |



### Liquide d'imprégnation

**Spécification:** Red Class Wood

|         |          |
|---------|----------|
| P019693 | 0,75 ltr |
| P019700 | 2,5 ltr  |



## Douglas scié finement

**Planche douglas 1,6 x 14,0 cm**

**Spécification:** douglas non traité, finement scié, non séché, angle aigu

**Sans cœur**

**P006722** 1,6 x 14,0 x 180 cm

**P006723** 1,6 x 14,0 x 400 cm

**Planche douglas**

**Spécification:** douglas non traité, finement scié, non séché, angle aigu

**Sans cœur**

**P006767** 2,2 x 20,0 x 300 cm

**P006769** 2,2 x 20,0 x 400 cm

**P006772** 2,2 x 20,0 x 500 cm

**P006719** 3,0 x 20,0 x 300 cm

**P006716** 3,0 x 20,0 x 400 cm

**P006717** 3,0 x 20,0 x 500 cm

**Profilé double languette douglas 1,8 x 19,0 cm**

**Spécification:** douglas non traité, finement scié, non séché, angle aigu

**Sans cœur**

**Largeur utile:** 17,7 cm

**P006838** 1,8 x 19,0 x 300 cm

**P006839** 1,8 x 19,0 x 400 cm

**P006840** 1,8 x 19,0 x 500 cm

**Planche douglas 2,5 x 25,0 cm**

**Spécification:** douglas non traité, finement scié, non séché, angle aigu

**Sans cœur**

**P006711** 2,5 x 25,0 x 300 cm

**P006709** 2,5 x 25,0 x 400 cm

**P006710** 2,5 x 25,0 x 500 cm

**Planche brutes de sciage douglas**

**Spécification:** douglas non traité, finement scié, non séché

**Sans cœur**

**P021173** 1,8 x 15,0/20,0 x 360 cm

**P021176** 2,5 x 25,0/30,0 x 300 cm

**P021179** 2,5 x 25,0/30,0 x 400 cm

**P021182** 2,5 x 25,0/30,0 x 500 cm

**Planche de bardage à recouvrement eco douglas 1,1/2,2 x 19,5 cm**

**Spécification:** douglas non traité, finement scié, non séché, angle aigu

**Sans cœur**

**Largeur utile:** 18,0 cm

**P006834** 1,1/2,2 x 19,5 x 300 cm

**P006836** 1,1/2,2 x 19,5 x 400 cm

**P006837** 1,1/2,2 x 19,5 x 500 cm

**Planche de bardage à recouvrement douglas 1,0/2,0 x 14,5 cm**

**Dimension:** 1,0/2,0 x 14,5 x 300 cm

**Spécification:** douglas non traité, finement scié, non séché

**Sans cœur**

**Largeur utile:** 12,7 cm

**P006830**

**Planche de bardage à recouvrement excellent douglas 1,2/2,7 x 19,5 cm**

**Spécification:** douglas non traité, finement scié, non séché, bords arrondis côté visible

**Sans cœur**

**Largeur utile:** 18,0 cm

**P073522** 1,2/2,7 x 19,5 x 300 cm

**P073523** 1,2/2,7 x 19,5 x 400 cm

**P073524** 1,2/2,7 x 19,5 x 500 cm





## Douglas scié finement



## Latte de palissade douglas

**Dimension: 2,1 x 4,5 x 300 cm** **Spécification:** douglas non traité, finement scié, non séché, angle aigu  
**Sans cœur**

|         |                    |
|---------|--------------------|
| P006802 | 2,1 x 4,5 x 300 cm |
| P006801 | 2,8 x 3,6 x 400 cm |

Latte de palissade douglas  
4,5 x 7,5 cm

**Spécification:** douglas non traité, finement scié, non séché, angle aigu  
**Sans cœur**

|         |                    |
|---------|--------------------|
| P006732 | 4,5 x 7,5 x 250 cm |
| P006734 | 4,5 x 7,5 x 300 cm |
| P006735 | 4,5 x 7,5 x 400 cm |
| P006736 | 4,5 x 7,5 x 500 cm |



## Traverse douglas

**Spécification:** douglas non traité, finement scié, non séché, angle aigu  
**Sans cœur**

|         |                     |
|---------|---------------------|
| P006731 | 5,0 x 10,0 x 300 cm |
| P006729 | 5,0 x 10,0 x 400 cm |
| P006730 | 5,0 x 10,0 x 500 cm |
| P006714 | 5,0 x 15,0 x 300 cm |
| P006715 | 5,0 x 15,0 x 400 cm |
| P006721 | 5,0 x 15,0 x 500 cm |



## Traverse douglas 6,3 x 17,5 cm

**Spécification:** douglas non traité, finement scié, non séché, angle aigu  
**Sans cœur**

|         |                     |
|---------|---------------------|
| P006748 | 6,3 x 17,5 x 305 cm |
| P006749 | 6,3 x 17,5 x 425 cm |
| P006747 | 6,3 x 17,5 x 500 cm |



## Traverse douglas

**Spécification:** douglas non traité, finement scié, non séché, angle aigu  
**Sans cœur**

|         |                     |
|---------|---------------------|
| P006737 | 7,0 x 20,0 x 400 cm |
| P006738 | 7,0 x 20,0 x 500 cm |
| P006739 | 7,0 x 20,0 x 600 cm |
| P006740 | 7,0 x 25,0 x 600 cm |



## Traverse douglas 7,5 x 17,5 cm

**Spécification:** douglas non traité, finement scié, non séché, angle aigu  
**Sans cœur**

|         |                     |
|---------|---------------------|
| P083647 | 7,5 x 17,5 x 400 cm |
| P083648 | 7,5 x 17,5 x 500 cm |



## Poteau douglas

**Spécification:** douglas non traité, finement scié, non séché, angle aigu  
**Sans cœur**

|         |                      |
|---------|----------------------|
| P006779 | 9,0 x 9,0 x 300 cm   |
| P006781 | 12,0 x 12,0 x 250 cm |
| P006782 | 12,0 x 12,0 x 300 cm |
| P006783 | 12,0 x 12,0 x 400 cm |
| P006784 | 12,0 x 12,0 x 500 cm |
| P006786 | 15,0 x 15,0 x 250 cm |
| P006787 | 15,0 x 15,0 x 300 cm |
| P006788 | 15,0 x 15,0 x 400 cm |
| P006789 | 15,0 x 15,0 x 500 cm |
| P006790 | 15,0 x 15,0 x 600 cm |



## Poteau douglas 20,0 x 20,0 cm

**Spécification:** douglas non traité, finement scié, non séché, angle aigu

|         |                      |
|---------|----------------------|
| P006804 | 20,0 x 20,0 x 250 cm |
| P006805 | 20,0 x 20,0 x 300 cm |
| P006807 | 20,0 x 20,0 x 400 cm |
| P006808 | 20,0 x 20,0 x 500 cm |
| P007655 | 20,0 x 20,0 x 600 cm |



*Le bois du pin douglas de Tuindeco est traité avec une substance antifongique pour limiter l'apparition de moisissures.*



## Chevilles en douglas

**Dimension:** 1,6 x 1,6 x 4,5 cm  
**Spécification:** douglas non traité  
Pour dissimuler les trous de vis

P020953

Le pin douglas scié finement ont une structure rugueuse et un aspect solide et robuste. Le bois est beaucoup moins uniforme que le bois raboté, et plus sensible à la formation de fissures. Le pin Douglas présente de nombreuses caractéristiques positives, telles qu'une longue durée de vie. La couleur grisonne au fil du temps en raison des intempéries.



## Le pin douglas raboté

**Planche douglas 1,6 x 14,0 cm**

**Spécification:** douglas non traité, raboté, séché, bords arrondis

**Sans cœur**

|                |                     |
|----------------|---------------------|
| <b>P006794</b> | 1,6 x 14,0 x 180 cm |
| <b>P006795</b> | 1,6 x 14,0 x 195 cm |
| <b>P006797</b> | 1,6 x 14,0 x 300 cm |
| <b>P006799</b> | 1,6 x 14,0 x 400 cm |
| <b>P006800</b> | 1,6 x 14,0 x 500 cm |

**Planche douglas 1,9 x 19,0 cm**

**Spécification:** douglas non traité, raboté, séché, angle aigu

**Sans cœur**

|                |                     |
|----------------|---------------------|
| <b>P006777</b> | 1,9 x 19,0 x 400 cm |
| <b>P006778</b> | 1,9 x 19,0 x 500 cm |

**Planche douglas 2,8 x 17,5 cm**

**Dimension:** 2,8 x 17,5 x 400 cm

**Spécification:** douglas non traité, raboté, séché, bords arrondis

**Sans cœur**

**P006712**

**Planche douglas 2,8 x 24,5 cm**

**Dimension:** 2,8 x 24,5 x 400 cm

**Spécification:** douglas non traité, raboté sur 1 côté avec un bord chanfreiné, séché

**Sans cœur**

**P021062**

**Planche douglas 2,8 x 19,5 cm**

**Spécification:** douglas non traité, raboté sur 1 côté avec un bord chanfreiné, séché

**Sans cœur**

|                |                     |
|----------------|---------------------|
| <b>P006764</b> | 2,8 x 19,5 x 300 cm |
| <b>P006765</b> | 2,8 x 19,5 x 400 cm |
| <b>P021864</b> | 2,8 x 19,5 x 500 cm |

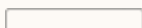
**Sous-toiture douglas 1,8 x 14,5 cm**

**Spécification:** douglas non traité, raboté, séché, rainure et languette, 2 côtés chanfreinés

**Sans cœur**

**Largeur utile:** 13,0 cm

|                |                     |
|----------------|---------------------|
| <b>P006865</b> | 1,8 x 14,5 x 300 cm |
| <b>P006866</b> | 1,8 x 14,5 x 400 cm |
| <b>P006867</b> | 1,8 x 14,5 x 500 cm |

**Sous-toiture douglas 1,6 x 11,6 cm**

**Dimension:** 1,6 x 11,6 x 400 cm

**Spécification:** douglas non traité, raboté, séché, rainure et languette, 2 côtés chanfreinés

**Sans cœur**

**Largeur utile:** 10,3 cm

**P006857**

**Sous-toiture douglas 1,8 x 19,5 cm**

**Spécification:** douglas non traité, raboté, séché, rainure et languette, 2 côtés chanfreinés

**Sans cœur**

**Largeur utile:** 18,5 cm

|                |                     |
|----------------|---------------------|
| <b>P006861</b> | 1,8 x 19,5 x 300 cm |
| <b>P006862</b> | 1,8 x 19,5 x 400 cm |
| <b>P006863</b> | 1,8 x 19,5 x 500 cm |



## Le pin douglas raboté



### Changer de rabais douglas 1,7 x 17,5 cm

**Spécification:** douglas non traité, raboté sur 1 côté, séché, 2 côtés chanfreinés  
**Sans cœur**  
**Largeur utile:** 16,2 cm

|                |                     |
|----------------|---------------------|
| <b>P069084</b> | 1,7 x 17,5 x 300 cm |
| <b>P069085</b> | 1,7 x 17,5 x 400 cm |
| <b>P069086</b> | 1,7 x 17,5 x 500 cm |

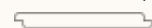

### Changer de rabais douglas 1,8 x 19,5 cm

**Spécification:** douglas non traité, raboté sur 1 côté, séché, 2 côtés chanfreinés  
**Sans cœur**  
**Largeur utile:** 18,5 cm

|                |                     |
|----------------|---------------------|
| <b>P036935</b> | 1,8 x 19,5 x 300 cm |
| <b>P036938</b> | 1,8 x 19,5 x 400 cm |
| <b>P086630</b> | 1,8 x 19,5 x 500 cm |



### Bardage à rainures douglas 1,8 x 14,2 cm

**Spécification:** douglas non traité, raboté sur 1 côté, séché  
**Sans cœur**  
**Largeur utile:** 12,4 cm

|                |                     |
|----------------|---------------------|
| <b>P006848</b> | 1,8 x 14,2 x 300 cm |
| <b>P006849</b> | 1,8 x 14,2 x 400 cm |



### Clin douglas 1,8 x 14,5 cm

**Spécification:** douglas non traité, raboté, séché  
**Sans cœur**  
**Largeur utile:** 12,7 cm

|                |                     |
|----------------|---------------------|
| <b>P006845</b> | 1,8 x 14,5 x 300 cm |
| <b>P006847</b> | 1,8 x 14,5 x 400 cm |

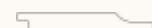

### Triple profil douglas 1,9 x 13,0 cm

**Spécification:** douglas non traité, raboté, séché  
**Sans cœur**  
**Largeur utile:** 12,0 cm

|                |                     |
|----------------|---------------------|
| <b>P154013</b> | 1,9 x 13,0 x 240 cm |
| <b>P021117</b> | 1,9 x 13,0 x 390 cm |
| <b>P053521</b> | 1,9 x 13,0 x 420 cm |
| <b>P154016</b> | 1,9 x 13,0 x 500 cm |



### Rhombus douglas 2,0 x 6,7 cm

**Spécification:** douglas non traité, raboté, séché, bords arrondis  
**Sans cœur**

|                |                    |
|----------------|--------------------|
| <b>P006905</b> | 2,0 x 6,7 x 180 cm |
| <b>P006842</b> | 2,0 x 6,7 x 360 cm |



### Latte de palissade douglas 4,0 x 6,0 cm

**Spécification:** douglas non traité, raboté, séché, bords arrondis  
**Sans cœur**

|                |                    |
|----------------|--------------------|
| <b>P006904</b> | 4,0 x 6,0 x 250 cm |
| <b>P006874</b> | 4,0 x 6,0 x 300 cm |
| <b>P006875</b> | 4,0 x 6,0 x 400 cm |



### Latte de palissade douglas

**Spécification:** douglas non traité, raboté, séché, bords arrondis  
**Sans cœur**

|                |                    |
|----------------|--------------------|
| <b>P068258</b> | 4,5 x 7,0 x 250 cm |
| <b>P006873</b> | 4,5 x 7,0 x 300 cm |
| <b>P006871</b> | 4,5 x 7,0 x 400 cm |
| <b>P006872</b> | 4,5 x 7,0 x 500 cm |
| <b>P006877</b> | 4,5 x 9,0 x 400 cm |
| <b>P006878</b> | 4,5 x 9,0 x 500 cm |



### Traverse douglas 6,5 x 19,0 cm

**Spécification:** douglas non traité, raboté, séché, bords arrondis  
**Sans cœur**

|                |                     |                |
|----------------|---------------------|----------------|
| <b>P171492</b> | 6,5 x 14,0 x 400 cm | <b>NOUVEAU</b> |
| <b>P006884</b> | 6,5 x 16,0 x 400 cm |                |
| <b>P006885</b> | 6,5 x 16,0 x 500 cm |                |
| <b>P006886</b> | 6,5 x 16,0 x 600 cm |                |
| <b>P006888</b> | 6,5 x 19,0 x 300 cm |                |
| <b>P006889</b> | 6,5 x 19,0 x 400 cm |                |
| <b>P006890</b> | 6,5 x 19,0 x 500 cm |                |
| <b>P006891</b> | 6,5 x 21,0 x 400 cm |                |
| <b>P006892</b> | 6,5 x 21,0 x 500 cm |                |
| <b>P006893</b> | 6,5 x 24,0 x 600 cm |                |

Le pin douglas raboté présente une structure lisse et un aspect épuré et moderne. Le bois est séché artificiellement, il est ainsi plus lisse et sa structure est moins grossière. Le Douglas est fraîchement scié, finement. Le Douglas présente de nombreuses caractéristiques positives, telles qu'une longue durée de vie. La couleur grisonne au fil du temps en raison des intempéries.



Le bois de pin douglas de Tuindeco est traité avec une substance antifongique pour limiter l'apparition de moisissures.

## Le pin douglas raboté



## Traverse douglas

**Spécification:** douglas non traité, raboté, séché, bords arrondis

**Sans cœur**

|         |                     |                |
|---------|---------------------|----------------|
| P171491 | 4,5 x 12,0 x 400 cm | <b>NOUVEAU</b> |
| P006850 | 4,5 x 14,5 x 300 cm |                |
| P006851 | 4,5 x 14,5 x 400 cm |                |
| P006858 | 4,5 x 14,5 x 500 cm |                |
| P006854 | 4,5 x 16,0 x 300 cm |                |
| P006855 | 4,5 x 16,0 x 400 cm |                |
| P006868 | 4,5 x 16,0 x 500 cm |                |



## Poteau douglas 19,0 x 19,0 cm

**Spécification:** douglas non traité, raboté, séché, chanfreinés

|         |                      |
|---------|----------------------|
| P039883 | 19,0 x 19,0 x 400 cm |
| P056760 | 19,0 x 19,0 x 500 cm |
| P052762 | 19,0 x 19,0 x 600 cm |

Rainuré douglas  
11,0 x 11,0 x 300 cm

**Spécification:** douglas non traité, raboté, séché, bords arrondis

**Sans cœur**

|         |                      |
|---------|----------------------|
| P021942 | poteau intermédiaire |
| P021945 | poteau d'extrémité   |
| P021948 | poteau d'angle       |

Profilé de chalet douglas  
2,8 x 19,5 cm

**Spécification:** douglas non traité, raboté, séché, rainure et languette

**Sans cœur**

**Largeur utile:** 18,0 cm

|         |                     |
|---------|---------------------|
| P006817 | 2,8 x 19,5 x 300 cm |
| P006820 | 2,8 x 19,5 x 400 cm |
| P006823 | 2,8 x 19,5 x 500 cm |



## Profil en U

**Dimension:** 2,9 x 8,4 x 176 cm

**Spécification:** acier

Convient aux systèmes en béton avec une plaque de base de 180 cm

|         |           |
|---------|-----------|
| P018824 | galvanisé |
| P018825 | noir      |



## Poteau douglas

**Dimension:** 8,5 x 8,5 x 300 cm

**Spécification:** douglas non traité, raboté, séché, bords arrondis

**Sans cœur**

|         |                    |
|---------|--------------------|
| P006843 | 6,5 x 6,5 x 300 cm |
| P006894 | 8,5 x 8,5 x 300 cm |



## Poteau douglas

**Spécification:** douglas non traité, raboté, séché, bords arrondis

**Sans cœur**

|         |                      |
|---------|----------------------|
| P006879 | 11,0 x 11,0 x 250 cm |
| P006880 | 11,0 x 11,0 x 300 cm |
| P006881 | 11,0 x 11,0 x 400 cm |
| P006882 | 11,0 x 11,0 x 500 cm |
| P006859 | 14,0 x 14,0 x 250 cm |
| P006852 | 14,0 x 14,0 x 300 cm |
| P006853 | 14,0 x 14,0 x 400 cm |
| P006869 | 14,0 x 14,0 x 500 cm |
| P006860 | 14,0 x 14,0 x 600 cm |

Profilé de chalet douglas  
2,8 x 14,5 cm

**Spécification:** douglas non traité, raboté, séché, rainure et languette

**Sans cœur**

**Largeur utile:** 13,2 cm

|         |                     |
|---------|---------------------|
| P006815 | 2,8 x 14,5 x 180 cm |
| P006816 | 2,8 x 14,5 x 200 cm |
| P006818 | 2,8 x 14,5 x 300 cm |
| P006819 | 2,8 x 14,5 x 360 cm |
| P006821 | 2,8 x 14,5 x 400 cm |

Profilé triple double face douglas  
2,8 x 14,5 cm

**Spécification:** douglas non traité, raboté, séché

**Sans cœur**

**Largeur utile:** 12,3 cm

|         |                     |
|---------|---------------------|
| P087138 | 2,8 x 14,5 x 224 cm |
| P087139 | 2,8 x 14,5 x 300 cm |



## Teinture pour bois douglas

**Spécification:** incolore

|         |          |
|---------|----------|
| P019660 | 0,75 ltr |
| P019661 | 2,5 ltr  |



## Épicéa Thermo-modifié

**Thermo-modifié rhombus pin**  
 2,0 x 6,5 cm

**Dimension:** 2,0 x 6,7 x 360 cm

**Spécification:** épicéa modifié thermiquement, raboté

**P166692**

**Thermo-modifié profilé triple**  
 épicéa 2,6 x 14,0 cm

**Spécification:** épicéa modifié thermiquement, raboté, séché

**Largeur utile:** 13,0 cm

|                |                     |
|----------------|---------------------|
| <b>P006505</b> | 2,6 x 14,0 x 270 cm |
| <b>P006506</b> | 2,6 x 14,0 x 300 cm |
| <b>P006507</b> | 2,6 x 14,0 x 360 cm |
| <b>P006508</b> | 2,6 x 14,0 x 420 cm |
| <b>P006509</b> | 2,6 x 14,0 x 450 cm |
| <b>P006510</b> | 2,6 x 14,0 x 480 cm |

**Épicéa Thermo-modifié**

- Durée de vie 15 à 20 ans
- Épicéa Thermo-modifié est d'une couleur légèrement plus claire que l'ayous
- Épicéa Thermo-modifié a plus de noeuds / de structure que l'ayous
- Moins cher que l'ayous
- Voordeliger dan ayous

## Ayous Thermo-modifié

**Thermo-modifié planche ayous**  
 1,8 x 6,8 cm

**Spécification:** ayous modifié thermiquement, raboté

|                |                    |
|----------------|--------------------|
| <b>P087346</b> | 1,8 x 6,8 x 245 cm |
| <b>P087347</b> | 1,8 x 6,8 x 280 cm |
| <b>P087348</b> | 1,8 x 6,8 x 305 cm |
| <b>P087349</b> | 1,8 x 6,8 x 335 cm |
| <b>P087350</b> | 1,8 x 6,8 x 365 cm |
| <b>P087351</b> | 1,8 x 6,8 x 395 cm |

**Thermo-modifié rhombus ayous**  
 1,8 x 6,8 cm

**Spécification:** ayous modifié thermiquement, raboté, bords arrondis

|                |                    |
|----------------|--------------------|
| <b>P087340</b> | 1,8 x 6,8 x 245 cm |
| <b>P087341</b> | 1,8 x 6,8 x 280 cm |
| <b>P087342</b> | 1,8 x 6,8 x 305 cm |
| <b>P087343</b> | 1,8 x 6,8 x 335 cm |
| <b>P087344</b> | 1,8 x 6,8 x 365 cm |
| <b>P087345</b> | 1,8 x 6,8 x 395 cm |

**Thermo-modifié tripler rhombus**  
 ayous 2,1 x 14,5 cm

**Spécification:** ayous modifié thermiquement, raboté, bords arrondis

**Largeur utile:** 13,2 cm

Vis aveugle

|                |                     |
|----------------|---------------------|
| <b>P087368</b> | 2,1 x 14,5 x 185 cm |
| <b>P087369</b> | 2,1 x 14,5 x 215 cm |
| <b>P087370</b> | 2,1 x 14,5 x 245 cm |
| <b>P087371</b> | 2,1 x 14,5 x 275 cm |
| <b>P087372</b> | 2,1 x 14,5 x 305 cm |
| <b>P087373</b> | 2,1 x 14,5 x 335 cm |
| <b>P087374</b> | 2,1 x 14,5 x 365 cm |
| <b>P087375</b> | 2,1 x 14,5 x 395 cm |
| <b>P087376</b> | 2,1 x 14,5 x 425 cm |
| <b>P087377</b> | 2,1 x 14,5 x 450 cm |

**Ayous Thermo-modifié**

- Durée de vie 25 à 30 ans
- Très léger à l'usage
- Peu de noeuds visibles
- Couleur brune chaude
- Belle décoloration/grisaille uniforme



## Noir imprégné



### Planche douglas 1,6 x 14,0 cm imprégné noir

**Spécification:** douglas imprégné noir, finement scié, non séché, angle aigu  
**Sans cœur**

**P021851** 1,6 x 14,0 x 180 cm  
**P021854** 1,6 x 14,0 x 400 cm



### Planche douglas 2,2 x 20,0 cm imprégné noir

**Spécification:** douglas imprégné noir, finement scié, non séché, angle aigu  
**Sans cœur**

**P021866** 2,2 x 20,0 x 300 cm  
**P021868** 2,2 x 20,0 x 400 cm  
**P021870** 2,2 x 20,0 x 500 cm



### Planche douglas 2,5 x 25,0 cm imprégné noir

**Spécification:** douglas imprégné noir, finement scié, non séché, angle aigu  
**Sans cœur**

**P021843** 2,5 x 25,0 x 300 cm  
**P021841** 2,5 x 25,0 x 400 cm  
**P021842** 2,5 x 25,0 x 500 cm



### Profilé double languette douglas 1,8 x 19,0 cm imprégné noir

**Spécification:** douglas imprégné noir, finement scié, non séché, angle aigu  
**Sans cœur**

**Largeur utile:** 17,7 cm

**P021904** 1,8 x 19,0 x 300 cm  
**P021905** 1,8 x 19,0 x 400 cm  
**P021908** 1,8 x 19,0 x 500 cm



### Planche de bardage à recouvrement eco douglas 1,1/2,2 x 19,5 cm imprégné noir

**Spécification:** douglas imprégné noir, finement scié, non séché, angle aigu  
**Sans cœur**  
**Largeur utile:** 18,0 cm

**P021899** 1,1/2,2 x 19,5 x 300 cm  
**P021900** 1,1/2,2 x 19,5 x 400 cm  
**P021901** 1,1/2,2 x 19,5 x 500 cm



### Planche de bardage à recouvrement excellent douglas 1,2/2,7 x 19,5 cm imprégné noir

**Spécification:** douglas imprégné noir, finement scié, non séché, bords arrondis côté visible  
**Sans cœur**

**Largeur utile:** 18,0 cm

**P073121** 1,2/2,7 x 19,5 x 300 cm  
**P073122** 1,2/2,7 x 19,5 x 400 cm  
**P073123** 1,2/2,7 x 19,5 x 500 cm



### Planche de bardage à recouvrement eco en épicéa d'Europe centrale 1,1/2,2 x 19,5 cm imprégné noir

**Spécification:** épicéa imprégné noir, finement scié, séché, angle aigu  
**Largeur utile:** 18,0 cm

**P021757** 1,1/2,2 x 19,5 x 180 cm  
**P006683** 1,1/2,2 x 19,5 x 300 cm  
**P006685** 1,1/2,2 x 19,5 x 360 cm  
**P006687** 1,1/2,2 x 19,5 x 400 cm  
**P006689** 1,1/2,2 x 19,5 x 500 cm



### Planche d'échafaudage épicéa d'Europe centrale 2,9 x 19,0 cm imprégné gris

**Spécification:** épicéa imprégné gris argenté, finement scié, séché, angle aigu

**P021742** 2,9 x 19,0 x 400 cm  
**P021748** 2,9 x 19,0 x 500 cm



## Noir imprégné



### Profilé de chalet épicéa d'Europe centrale 2,8 x 12,1 cm imprégné noir

**Spécification:** épicéa imprégné noir, raboté, séché, rainure et languette  
**Largeur utile:** 11,2 cm

|                |                     |
|----------------|---------------------|
| <b>P021791</b> | 2,8 x 12,1 x 180 cm |
| <b>P021794</b> | 2,8 x 12,1 x 300 cm |
| <b>P021797</b> | 2,8 x 12,1 x 360 cm |



### Latte de palissade douglas 4,5 x 7,5 cm imprégné noir

**Spécification:** douglas imprégné noir, finement scié, non séché, angle aigu  
**Sans cœur**

|                |                    |
|----------------|--------------------|
| <b>P021018</b> | 4,5 x 7,5 x 250 cm |
| <b>P021856</b> | 4,5 x 7,5 x 300 cm |
| <b>P021857</b> | 4,5 x 7,5 x 400 cm |



### Latte douglas 2,1 x 4,5 cm imprégné de noir

**Dimension:** 2,1 x 4,5 x 300 cm  
**Spécification:** douglas imprégné noir, finement scié, non séché, angle aigu  
**Sans cœur**

**P021891**



### Traverse douglas 5,0 x 15,0 cm imprégné noir

**Spécification:** douglas imprégné noir, finement scié, non séché, angle aigu  
**Sans cœur**

|                |                     |
|----------------|---------------------|
| <b>P021844</b> | 5,0 x 15,0 x 300 cm |
| <b>P021846</b> | 5,0 x 15,0 x 400 cm |
| <b>P021848</b> | 5,0 x 15,0 x 500 cm |



### Traverse douglas 6,3 x 17,5 cm imprégné noir

**Spécification:** douglas imprégné noir, finement scié, non séché, angle aigu  
**Sans cœur**

|                |                     |
|----------------|---------------------|
| <b>P021859</b> | 6,3 x 17,5 x 305 cm |
| <b>P021860</b> | 6,3 x 17,5 x 425 cm |
| <b>P021858</b> | 6,3 x 17,5 x 500 cm |



### Poteau douglas 9,0 x 9,0 cm imprégné de noir

**Dimension:** 9,0 x 9,0 x 300 cm  
**Spécification:** douglas imprégné noir, finement scié, non séché, angle aigu  
**Sans cœur**

**P021871**



### Poteau douglas 15,0 x 15,0 cm imprégné de noir

**Spécification:** douglas imprégné noir, finement scié, non séché, angle aigu  
**Sans cœur**

|                |                      |
|----------------|----------------------|
| <b>P021873</b> | 15,0 x 15,0 x 250 cm |
| <b>P021874</b> | 15,0 x 15,0 x 300 cm |
| <b>P021876</b> | 15,0 x 15,0 x 400 cm |
| <b>P021878</b> | 15,0 x 15,0 x 500 cm |



### Liquide d'imprégnation

|                |                       |
|----------------|-----------------------|
| <b>P019692</b> | 0,75 ltr, noir        |
| <b>P019699</b> | 2,5 ltr, noir         |
| <b>P019691</b> | 0,75 ltr, gris argent |
| <b>P019698</b> | 2,5 ltr, gris argent  |

Pendant le processus d'imprégnation, le bois noir imprégné est pourvu d'une couche de base noire, ce qui donne au bois sa couleur noire. Le bois est d'un noir non couvrant et a donc un aspect vivant. La couleur d'origine et les caractéristiques du bois peuvent apparaître. Si vous le souhaitez, vous pouvez le traiter ultérieurement.



## Peint en noir



### Planche pin d'Europe centrale 1,6 x 14,0 cm peinture noir

**Spécification:** pin peint noir, raboté, séché, bords arrondis

|                |                     |
|----------------|---------------------|
| <b>P021719</b> | 1,6 x 14,0 x 180 cm |
| <b>P021722</b> | 1,6 x 14,0 x 300 cm |
| <b>P021728</b> | 1,6 x 14,0 x 400 cm |



NOUVEAU



### Planche douglas 2,2 x 20,0 cm peint noir

**Spécification:** douglas peint noir, finement scié, non séché, angle aigu  
**Sans cœur**

|                |                     |
|----------------|---------------------|
| <b>P169547</b> | 2,2 x 20,0 x 300 cm |
| <b>P169548</b> | 2,2 x 20,0 x 400 cm |
| <b>P169549</b> | 2,2 x 20,0 x 500 cm |



### Clin épicéa O/S-IV d'Europe du Nord 1,9 x 14,5 cm peinture noir

**Spécification:** épicéa peint noir, raboté, séché  
**Largeur utile:** 13,3 cm

|                |                     |
|----------------|---------------------|
| <b>P021733</b> | 1,9 x 14,5 x 300 cm |
| <b>P021736</b> | 1,9 x 14,5 x 420 cm |



### Bardage à rainures d'Europe du Nord épicéa 1,8 x 14,5 cm peinture noir

**Spécification:** épicéa peint noir, raboté, séché artificiellement  
**Largeur utile:** 13,7 cm

|                |                     |
|----------------|---------------------|
| <b>P006690</b> | 1,8 x 14,5 x 240 cm |
| <b>P006691</b> | 1,8 x 14,5 x 300 cm |
| <b>P006692</b> | 1,8 x 14,5 x 420 cm |



### Triple profil douglas 1,9 x 13,0 cm peinture noir

**Spécification:** douglas peint noir, raboté, séché

**Sans cœur**  
**Largeur utile:** 12,0 cm

|                |                     |
|----------------|---------------------|
| <b>P164421</b> | 1,9 x 13,0 x 240 cm |
| <b>P164422</b> | 1,9 x 13,0 x 300 cm |
| <b>P079687</b> | 1,9 x 13,0 x 390 cm |
| <b>P079688</b> | 1,9 x 13,0 x 420 cm |
| <b>P164424</b> | 1,9 x 13,0 x 500 cm |



### Triple profil épicéa d'Europe centrale 2,2 x 14,0 cm peinture noir

**Spécification:** épicéa peint noir, raboté, séché artificiellement

**Largeur utile:** 13,2 cm

|                |                     |
|----------------|---------------------|
| <b>P021770</b> | 2,2 x 14,0 x 240 cm |
| <b>P021774</b> | 2,2 x 14,0 x 300 cm |
| <b>P021778</b> | 2,2 x 14,0 x 360 cm |
| <b>P021782</b> | 2,2 x 14,0 x 400 cm |



### Rhombus douglas 2,0 x 6,7 cm peint noir

**Spécification:** douglas peint noir, raboté, séché, bords arrondis

**Sans cœur**

|                |                    |
|----------------|--------------------|
| <b>P021910</b> | 2,0 x 6,7 x 180 cm |
| <b>P021913</b> | 2,0 x 6,7 x 360 cm |



### Planche de bardage à recouvrement excellent épicéa d'Europe du Nord 1,4/2,8 x 19,5 cm peinture noir

**Spécification:** épicéa peint noir, finement scié, séché, angle aigu

**Largeur utile:** 18,0 cm

|                |                         |
|----------------|-------------------------|
| <b>P006651</b> | 1,4/2,8 x 19,5 x 240 cm |
| <b>P006654</b> | 1,4/2,8 x 19,5 x 300 cm |
| <b>P006657</b> | 1,4/2,8 x 19,5 x 360 cm |
| <b>P006660</b> | 1,4/2,8 x 19,5 x 420 cm |



Avec du bois peint en noir, de la résine ou du liquide d'imprégnation peut apparaître sur la face extérieure. La couleur noire rend cet aspect plus visible.





## Peint en noir



### Poteau pin d'Europe centrale 8,8 x 8,8 cm peinture noir

**Dimension: 8,8 x 8,8 x 300 cm** Spécification: pin peint noir, raboté, bords arrondis

|         |                    |
|---------|--------------------|
| P021615 | 6,8 x 6,8 x 300 cm |
| P021616 | 8,8 x 8,8 x 300 cm |



### Planche de bardage à recouvrement eco en épicea d'Europe du Nord 1,1/2,2 x 19,5 cm peinture noir

**Spécification:** épicea peint noir, finement scié, séché, angle aigu  
**Largeur utile:** 18,0 cm

|         |                         |
|---------|-------------------------|
| P019616 | 1,1/2,2 x 19,5 x 180 cm |
| P006664 | 1,1/2,2 x 19,5 x 240 cm |
| P006668 | 1,1/2,2 x 19,5 x 300 cm |
| P006671 | 1,1/2,2 x 19,5 x 360 cm |
| P006672 | 1,1/2,2 x 19,5 x 390 cm |
| P006675 | 1,1/2,2 x 19,5 x 420 cm |
| P006677 | 1,1/2,2 x 19,5 x 480 cm |
| P006678 | 1,1/2,2 x 19,5 x 510 cm |
| P006679 | 1,1/2,2 x 19,5 x 540 cm |



### Planche de bardage à recouvrement excellent douglas 1,2/2,7 x 19,5 cm peinture noir

**Spécification:** douglas peint noir, finement scié, non séché, angle aigu

**Sans cœur**

**Largeur utile:** 18,0 cm

|         |                         |
|---------|-------------------------|
| P079683 | 1,2/2,7 x 19,5 x 300 cm |
| P079684 | 1,2/2,7 x 19,5 x 400 cm |
| P079685 | 1,2/2,7 x 19,5 x 500 cm |



### Peinture 1 ltr

|         |      |
|---------|------|
| P130543 | noir |
| P006268 | gris |



Le bois peint en noir donne une couleur uniforme, assure la préservation et prolonge la durée de vie. Ces produits peints en noir sont dotés d'une couche de base qui les rend plus résistants aux intempéries, aux rayons UV et aux éléments nocifs. Cependant, il est important de noter que la couleur noire peut rendre le bois de jardin plus susceptible de se fissurer par rapport au bois de jardin standard.



**NOUVEAU** Chêne frais finement scié**Chêne planche 2,0 x 20,0 cm**

**Spécification:** chêne non traité, finement scié, non séché, angle aigu

|                |                     |
|----------------|---------------------|
| <b>P166810</b> | 2,0 x 20,0 x 300 cm |
| <b>P166811</b> | 2,0 x 20,0 x 400 cm |

**Chêne traverse 7,0 x 15,0 cm**

**Spécification:** chêne non traité, finement scié, non séché, angle aigu

|                |                     |
|----------------|---------------------|
| <b>P166813</b> | 7,0 x 15,0 x 300 cm |
| <b>P166814</b> | 7,0 x 15,0 x 400 cm |
| <b>P166815</b> | 7,0 x 15,0 x 500 cm |

**Chêne traverse 7,0 x 20,0 cm**

**Spécification:** chêne non traité, finement scié, non séché, angle aigu

|                |                     |
|----------------|---------------------|
| <b>P166816</b> | 7,0 x 20,0 x 300 cm |
| <b>P166817</b> | 7,0 x 20,0 x 400 cm |
| <b>P166818</b> | 7,0 x 20,0 x 500 cm |

**Chêne poteau 15,0 x 15,0 cm**

**Spécification:** chêne non traité, finement scié, non séché, angle aigu

|                |                      |
|----------------|----------------------|
| <b>P174627</b> | 15,0 x 15,0 x 250 cm |
| <b>P072928</b> | 15,0 x 15,0 x 300 cm |
| <b>P072926</b> | 15,0 x 15,0 x 400 cm |
| <b>P072925</b> | 15,0 x 15,0 x 500 cm |

**Chêne poteau 20,0 x 20,0 cm**

**Spécification:** chêne non traité, finement scié, non séché, angle aigu

|                |                      |
|----------------|----------------------|
| <b>P174628</b> | 20,0 x 20,0 x 250 cm |
| <b>P166803</b> | 20,0 x 20,0 x 300 cm |
| <b>P166804</b> | 20,0 x 20,0 x 400 cm |
| <b>P166805</b> | 20,0 x 20,0 x 500 cm |

**NOUVEAU** Chêne raboté séché**Chêne sous-toiture 1,8 x 13,0 cm**

**Spécification:** chêne non traité, raboté, séché, rainure et languette, 2 côtés chanfreinés  
**Largeur utile:** 12,0 cm

|                |                     |
|----------------|---------------------|
| <b>P166831</b> | 1,8 x 13,0 x 250 cm |
| <b>P166833</b> | 1,8 x 13,0 x 300 cm |
| <b>P174630</b> | 1,8 x 13,0 x 400 cm |

**Chêne clin 1,8 x 18,0 cm**

**Spécification:** chêne non traité, raboté, séché, 2 côtés chanfreinés  
**Largeur utile:** 16,5 cm

|                |                     |
|----------------|---------------------|
| <b>P166826</b> | 1,8 x 18,0 x 250 cm |
| <b>P166828</b> | 1,8 x 18,0 x 300 cm |
| <b>P174629</b> | 1,8 x 18,0 x 400 cm |

**Carefree protect Huile pour chêne**

**P176548** 1 ltr



Le chêne frais finement scié présente une surface rugueuse et un aspect rustique. N'oubliez pas les irrégularités et les fissures. C'est une caractéristique du chêne.

Le chêne raboté et séché a une texture lisse et un aspect plus serré que le chêne finement scié. Le bois est moins susceptible de se déformer et de se fissurer.



# Chêne de caractère

Le chêne européen est connu comme l'essence européenne de bois dur. Les chênes poussent lentement et deviennent très vieux. Par conséquent, le chêne européen est généralement plus dur, plus résistant et possède une structure plus grossière. Avec le temps, le chêne grisonnera et prendra un aspect naturel et rustique. La particularité du chêne est qu'il possède une durée de vie de 20 à 25 ans et peut être planté dans le sol sans traitement, contrairement au douglas, à l'épicéa ou au pin, par exemple. Cette essence de bois convient à merveille aux vrais passionnés de bois. Le bois présente toutefois aussi certains inconvénients. Le chêne est un produit naturel et a tendance à se fissurer, à se déformer et à se décolorer. Lorsque le chêne entre en contact avec du fer, il se produit une réaction qui libère

de l'acide tannique. Ce phénomène n'affecte pas la durabilité et peut être facilement contrôlé avec de l'eau régénératrice ou de l'acide oxalique. Le chêne peut également saigner, ce qui peut provoquer une décoloration (taches) sur les matériaux adjacents tels que les pavés et le béton.

Tuindeco fournit du bois de chêne fraîchement/finement scié et séché/raboté. Les caractéristiques décrites ci-dessus se manifesteront davantage chez le chêne frais que chez le chêne séché. Le bois est largement utilisé en raison de son aspect rural et robuste. Les propriétés uniques du chêne apportent un caractère supplémentaire à votre projet.



Chêne planche

P166810

Chêne poteau

P166803

Chêne sous-toiture

P166831



Scannez pour plus  
d'informations sur le  
chêne

## Bois dur

**Planche bois dur 1,2 x 9,0 cm**

**Dimension:** 1,2 x 9,0 x 180 cm  
**Spécification:** bois dur non traité

P002277

**Planche bois dur 1,4 x 14,0 cm**

**Spécification:** bois dur non traité, raboté, séché artificiellement, bords arrondis

P002280 1,4 x 14,0 x 180 cm  
 P002282 1,4 x 14,0 x 195 cm

**Planche bois dur 1,5 x 14,0 cm**

**Spécification:** bois dur non traité, raboté, séché artificiellement, bords arrondis

P002283 1,5 x 14,0 x 215 cm  
 P002284 1,5 x 14,0 x 245 cm  
 P002285 1,5 x 14,0 x 275 cm  
 P002286 1,5 x 14,0 x 305 cm  
 P002287 1,5 x 14,0 x 335 cm  
 P002288 1,5 x 14,0 x 365 cm  
 P002289 1,5 x 14,0 x 395 cm  
 P002290 1,5 x 14,0 x 425 cm

**Planche bois dur 1,6 x 7,0 cm**

**Dimension:** 1,6 x 7,0 x 180 cm  
**Spécification:** bois dur non traité, raboté, séché artificiellement, bords arrondis

P002278

**Clin bois dur 1,6 x 14,0 cm**

**Spécification:** bois dur non traité, raboté, séché artificiellement, bords arrondis  
**Largeur utile:** 12,7 cm

P002294 1,6 x 14,0 x 305 cm  
 P002295 1,6 x 14,0 x 395 cm

**Lattes bois dur 4,4 x 6,8 cm**

**Dimension:** 4,4 x 6,8 x 395 cm  
**Spécification:** bangkirai non traité, raboté, 2 côtés à fine texture, séché artificiellement, bords arrondis

P002271

**Triple profil bangkirai 2,2 x 14,5 cm**

**Spécification:** Bangkirai non traité, raboté

P003049 2,2 x 14,5 x 245 cm  
 P003050 2,2 x 14,5 x 275 cm  
 P003051 2,2 x 14,5 x 305 cm  
 P003052 2,2 x 14,5 x 335 cm  
 P003053 2,2 x 14,5 x 365 cm  
 P003054 2,2 x 14,5 x 395 cm  
 P003055 2,2 x 14,5 x 425 cm  
 P003056 2,2 x 14,5 x 455 cm  
 P003057 2,2 x 14,5 x 485 cm

**Rhombus bangkirai 1,6 x 6,8 cm**

**Spécification:** Bangkirai non traité, raboté

P073896 1,6 x 6,8 x 245 cm  
 P073940 1,6 x 6,8 x 275 cm  
 P073848 1,6 x 6,8 x 305 cm  
 P073807 1,6 x 6,8 x 335 cm  
 P073832 1,6 x 6,8 x 365 cm  
 P073784 1,6 x 6,8 x 395 cm  
 P073786 1,6 x 6,8 x 430 cm  
 P073914 1,6 x 6,8 x 460 cm  
 P073929 1,6 x 6,8 x 490 cm



## Bois dur

**Angelim vermelho Bois d'oeuvre 4,0 x 7,0 cm**

**Spécification:** angelim vermelho non traité, finement scié, angle aigu

|         |                    |
|---------|--------------------|
| P113126 | 4,0 x 7,0 x 200 cm |
| P113127 | 4,0 x 7,0 x 250 cm |
| P113128 | 4,0 x 7,0 x 300 cm |
| P113129 | 4,0 x 7,0 x 350 cm |
| P113130 | 4,0 x 7,0 x 400 cm |
| P113131 | 4,0 x 7,0 x 450 cm |
| P113132 | 4,0 x 7,0 x 500 cm |

**Angelim vermelho bois d'oeuvre 4,0 x 9,0 cm**

**Dimension:** 4,0 x 9,0 x 300 cm

**Spécification:** angelim vermelho non traité, finement scié, angle aigu

P019081

**Angelim vermelho bois d'oeuvre 4,0 x 20,0 cm**

**Spécification:** angelim vermelho non traité, finement scié, angle aigu

|         |                     |
|---------|---------------------|
| P086790 | 4,0 x 20,0 x 200 cm |
| P086791 | 4,0 x 20,0 x 250 cm |
| P019076 | 4,0 x 20,0 x 300 cm |
| P086793 | 4,0 x 20,0 x 350 cm |
| P019077 | 4,0 x 20,0 x 400 cm |
| P086795 | 4,0 x 20,0 x 450 cm |
| P019078 | 4,0 x 20,0 x 500 cm |

**Angelim vermelho bois d'oeuvre 5,0 x 10,0 cm**

**Spécification:** angelim vermelho non traité, finement scié, angle aigu

|         |                     |
|---------|---------------------|
| P086797 | 5,0 x 10,0 x 200 cm |
| P086798 | 5,0 x 10,0 x 250 cm |
| P086799 | 5,0 x 10,0 x 300 cm |
| P086800 | 5,0 x 10,0 x 350 cm |
| P086801 | 5,0 x 10,0 x 400 cm |
| P086802 | 5,0 x 10,0 x 450 cm |
| P086803 | 5,0 x 10,0 x 500 cm |

**Angelim vermelho bois d'oeuvre 5,0 x 15,0 cm**

**Spécification:** angelim vermelho non traité, finement scié, angle aigu

|         |                     |
|---------|---------------------|
| P086804 | 5,0 x 15,0 x 200 cm |
| P086805 | 5,0 x 15,0 x 250 cm |
| P086806 | 5,0 x 15,0 x 300 cm |
| P086807 | 5,0 x 15,0 x 350 cm |
| P086808 | 5,0 x 15,0 x 400 cm |
| P086809 | 5,0 x 15,0 x 450 cm |
| P086810 | 5,0 x 15,0 x 500 cm |

**Angelim vermelho bois d'oeuvre 5,0 x 20,0 cm**

**Spécification:** angelim vermelho non traité, finement scié, angle aigu

|         |                     |
|---------|---------------------|
| P086811 | 5,0 x 20,0 x 200 cm |
| P086812 | 5,0 x 20,0 x 250 cm |
| P086813 | 5,0 x 20,0 x 300 cm |
| P086814 | 5,0 x 20,0 x 350 cm |
| P086815 | 5,0 x 20,0 x 400 cm |
| P086816 | 5,0 x 20,0 x 450 cm |
| P086817 | 5,0 x 20,0 x 500 cm |

**Angelim vermelho bois de renfort 2,0 x 15,0 cm**

**Spécification:** angelim vermelho non traité, finement scié, angle aigu

|         |                     |
|---------|---------------------|
| P086756 | 2,0 x 15,0 x 200 cm |
| P086757 | 2,0 x 15,0 x 250 cm |
| P086758 | 2,0 x 15,0 x 300 cm |
| P086759 | 2,0 x 15,0 x 350 cm |
| P086760 | 2,0 x 15,0 x 400 cm |
| P086761 | 2,0 x 15,0 x 450 cm |
| P086762 | 2,0 x 15,0 x 500 cm |

**Angelim vermelho bois de renfort 2,0 x 20,0 cm**

**Spécification:** angelim vermelho non traité, finement scié, angle aigu

|         |                     |
|---------|---------------------|
| P086763 | 2,0 x 20,0 x 200 cm |
| P086764 | 2,0 x 20,0 x 250 cm |
| P086765 | 2,0 x 20,0 x 300 cm |
| P086766 | 2,0 x 20,0 x 350 cm |
| P086767 | 2,0 x 20,0 x 400 cm |
| P086768 | 2,0 x 20,0 x 450 cm |
| P086769 | 2,0 x 20,0 x 500 cm |

Le bois dur présente une longue durée de vie. Non traité, le bois dur grisonnera au fil du temps. On peut retarder ce phénomène en appliquant une lasure ou de l'huile sur le bois.

Tous les articles présentés sur cette page appartiennent à la marque Novum Timber



## Bois dur



### Angelim vermelho cloisons serrées 200 cm

**Spécification:** bois dur non traité, finement scié, angle aigu

**Méthode de fixation:** fixation avec vis en inox

**Compris(e)(s):** tissu anti-racine  
Épaisseur de tablette 20 mm – épaisseur de cloison 40 mm

Chaque cloison est équipée d'une pince de couplage

**Attention :** L'image peut différer. Produit avec des planches de largeurs variables selon la disponibilité.

|         |              |
|---------|--------------|
| P086938 | 200 x 60 cm  |
| P086939 | 200 x 80 cm  |
| P086940 | 200 x 100 cm |
| P086941 | 200 x 120 cm |



### Angelim vermelho cloisons serrées 250 cm

**Spécification:** bois dur non traité, finement scié, angle aigu

**Méthode de fixation:** fixation avec vis en inox

**Compris(e)(s):** tissu anti-racine  
Épaisseur de tablette 20 mm – épaisseur de cloison 40 mm

Chaque cloison est équipée d'une pince de couplage

**Attention :** L'image peut différer. Produit avec des planches de largeurs variables selon la disponibilité.

|         |              |
|---------|--------------|
| P086942 | 250 x 60 cm  |
| P086943 | 250 x 80 cm  |
| P086944 | 250 x 100 cm |
| P086945 | 250 x 120 cm |

#### Remarque:

L'image des cloisons serrées peut varier. Elles seront produites avec des planches de différentes largeurs en fonction de la disponibilité.



### Angelim vermelho poteau 4,0 x 4,0 cm avec pointe

**Spécification:** bois dur non traité, finement scié, angle aigu

|         |                    |
|---------|--------------------|
| P018804 | 4,0 x 4,0 x 60 cm  |
| P086771 | 4,0 x 4,0 x 80 cm  |
| P086772 | 4,0 x 4,0 x 100 cm |
| P086773 | 4,0 x 4,0 x 120 cm |
| P018805 | 4,0 x 4,0 x 150 cm |



### Angelim vermelho poteau 6,0 x 6,0 cm avec pointe

**Spécification:** angelim vermelho non traité, finement scié, angle aigu

|         |                    |
|---------|--------------------|
| P018833 | 6,0 x 6,0 x 75 cm  |
| P018834 | 6,0 x 6,0 x 100 cm |
| P018835 | 6,0 x 6,0 x 150 cm |
| P018836 | 6,0 x 6,0 x 200 cm |
| P086777 | 6,0 x 6,0 x 250 cm |
| P018837 | 6,0 x 6,0 x 275 cm |
| P018838 | 6,0 x 6,0 x 300 cm |



### Angelim vermelho poteau 7,0 x 7,0 cm avec pointe

**Spécification:** angelim vermelho non traité, finement scié, pointu, angle aigu

|         |                    |
|---------|--------------------|
| P114584 | 7,0 x 7,0 x 75 cm  |
| P086782 | 7,0 x 7,0 x 100 cm |
| P086783 | 7,0 x 7,0 x 150 cm |
| P086784 | 7,0 x 7,0 x 200 cm |
| P086785 | 7,0 x 7,0 x 250 cm |
| P018847 | 7,0 x 7,0 x 275 cm |
| P018848 | 7,0 x 7,0 x 300 cm |



### Angelim vermelho poteau 6,0 x 6,0 cm non pointu

**Spécification:** angelim vermelho non traité, finement scié, angle aigu

|         |                    |
|---------|--------------------|
| P086780 | 6,0 x 6,0 x 350 cm |
| P086781 | 6,0 x 6,0 x 400 cm |



### Angelim vermelho poteau 7,0 x 7,0 cm non pointu

**Spécification:** angelim vermelho non traité, finement scié, angle aigu

|         |                    |
|---------|--------------------|
| P086788 | 7,0 x 7,0 x 350 cm |
| P086789 | 7,0 x 7,0 x 400 cm |

Tous les articles présentés sur cette page appartiennent à La marque Novum Timber



## Bois dur



### Angelim vermelho poteau 6,5 x 6,5 cm avec pointe

**Spécification:** angelim vermelho non traité, raboté, pointu, bords arrondis

|         |                    |
|---------|--------------------|
| P086737 | 6,5 x 6,5 x 200 cm |
| P086738 | 6,5 x 6,5 x 250 cm |
| P086739 | 6,5 x 6,5 x 275 cm |
| P086740 | 6,5 x 6,5 x 300 cm |



NOUVEAU

### Angelim vermelho poteau 6,5 x 6,5 cm non pointu

**Dimension:** 6,5 x 6,5 x 400 cm

**Spécification:** angelim vermelho non traité, raboté, bords arrondis

P086742



### Angelim vermelho poteau 8,5 x 8,5 cm avec pointe

**Spécification:** angelim vermelho non traité, raboté, pointu, bords arrondis

|         |                    |
|---------|--------------------|
| P086744 | 8,5 x 8,5 x 250 cm |
| P086745 | 8,5 x 8,5 x 275 cm |
| P086746 | 8,5 x 8,5 x 300 cm |



NOUVEAU

### Angelim vermelho poteau 8,5 x 8,5 cm non pointu

**Dimension:** 8,5 x 8,5 x 400 cm

**Spécification:** angelim vermelho non traité, raboté, bords arrondis

P086748



### Angelim vermelho latte 4,5 x 7,0 cm

**Spécification:** angelim vermelho non traité, raboté, bords arrondis

|         |                    |
|---------|--------------------|
| P071950 | 4,5 x 7,0 x 200 cm |
| P071906 | 4,5 x 7,0 x 250 cm |
| P086732 | 4,5 x 7,0 x 300 cm |
| P071947 | 4,5 x 7,0 x 350 cm |
| P071884 | 4,5 x 7,0 x 400 cm |
| P071883 | 4,5 x 7,0 x 450 cm |
| P071948 | 4,5 x 7,0 x 500 cm |



### Angelim vermelho chapeau de couverture palplanches 4,5 x 7,0 cm

**Spécification:** angelim vermelho non traité

|         |                    |
|---------|--------------------|
| P099075 | 4,5 x 7,0 x 185 cm |
| P099076 | 4,5 x 7,0 x 200 cm |
| P099077 | 4,5 x 7,0 x 250 cm |



### Angelim vermelho paroi de palplanches 3,0 x 18,5 cm

**Spécification:** angelim vermelho non traité, raboté, rainure et languette, angle aigu

**Largeur utile:** 17,5 cm

|         |                     |
|---------|---------------------|
| P086749 | 3,0 x 18,5 x 200 cm |
| P086750 | 3,0 x 18,5 x 250 cm |
| P086751 | 3,0 x 18,5 x 300 cm |
| P086752 | 3,0 x 18,5 x 350 cm |
| P086753 | 3,0 x 18,5 x 400 cm |
| P086754 | 3,0 x 18,5 x 450 cm |
| P086755 | 3,0 x 18,5 x 500 cm |



### Azobé bois d'oeuvre 4,0 x 7,0 cm

**Spécification:** azobé non traité, finement scié, angle aigu

|         |                    |
|---------|--------------------|
| P172311 | 4,0 x 7,0 x 200 cm |
| P114566 | 4,0 x 7,0 x 250 cm |
| P172312 | 4,0 x 7,0 x 300 cm |
| P114567 | 4,0 x 7,0 x 350 cm |
| P172313 | 4,0 x 7,0 x 400 cm |
| P114569 | 4,0 x 7,0 x 450 cm |
| P172314 | 4,0 x 7,0 x 500 cm |

L'Angelim vermelho est une essence de bois dur tropical durable, classée dans la classe de durabilité 1. C'est une essence qui résiste bien au contact direct avec l'eau. Ce bois est donc très recommandé comme bois de construction pour un pont, une jetée ou des palplanches. La couleur de l'Angelim vermelho est brune et, parce qu'il est fraîchement scié, il a une odeur typique qui disparaît avec le temps.



## Bois dur



## Azobé bois d'oeuvre 4,0 x 9,0 cm

**Dimension:** 4,0 x 9,0 x 300 cm  
**Spécification:** azobé non traité, finement scié, angle aigu

P172315



## Azobé traverse 4,0 x 20,0 cm

**Spécification:** azobé non traité, finement scié, angle aigu

|         |                     |
|---------|---------------------|
| P161965 | 4,0 x 20,0 x 200 cm |
| P161966 | 4,0 x 20,0 x 250 cm |
| P161967 | 4,0 x 20,0 x 300 cm |
| P161968 | 4,0 x 20,0 x 350 cm |
| P161969 | 4,0 x 20,0 x 400 cm |
| P161970 | 4,0 x 20,0 x 450 cm |
| P161971 | 4,0 x 20,0 x 500 cm |



## Azobé bois d'oeuvre 5,0 x 10,0 cm

**Spécification:** azobé non traité, finement scié, angle aigu

|         |                     |
|---------|---------------------|
| P071936 | 5,0 x 10,0 x 200 cm |
| P071914 | 5,0 x 10,0 x 250 cm |
| P071933 | 5,0 x 10,0 x 300 cm |
| P071887 | 5,0 x 10,0 x 350 cm |
| P071956 | 5,0 x 10,0 x 400 cm |
| P071918 | 5,0 x 10,0 x 450 cm |
| P071879 | 5,0 x 10,0 x 500 cm |



## Azobé bois d'oeuvre 5,0 x 15,0 cm

**Spécification:** azobé non traité, finement scié, angle aigu

|         |                     |
|---------|---------------------|
| P071878 | 5,0 x 15,0 x 200 cm |
| P071886 | 5,0 x 15,0 x 250 cm |
| P071882 | 5,0 x 15,0 x 300 cm |
| P071888 | 5,0 x 15,0 x 350 cm |
| P071912 | 5,0 x 15,0 x 400 cm |
| P161972 | 5,0 x 15,0 x 450 cm |
| P071916 | 5,0 x 15,0 x 500 cm |



## Azobé bois d'oeuvre 5,0 x 20,0 cm

**Spécification:** azobé non traité, finement scié, angle aigu

|         |                     |
|---------|---------------------|
| P071953 | 5,0 x 20,0 x 200 cm |
| P071885 | 5,0 x 20,0 x 250 cm |
| P071931 | 5,0 x 20,0 x 300 cm |
| P071949 | 5,0 x 20,0 x 350 cm |
| P071899 | 5,0 x 20,0 x 400 cm |
| P071955 | 5,0 x 20,0 x 450 cm |
| P071897 | 5,0 x 20,0 x 500 cm |



## Azobé poteau 4,0 x 4,0 cm pointu

**Spécification:** azobé non traité, finement scié, pointu, angle aigu

|         |                    |
|---------|--------------------|
| P161963 | 4,0 x 4,0 x 60 cm  |
| P074032 | 4,0 x 4,0 x 80 cm  |
| P072045 | 4,0 x 4,0 x 100 cm |
| P161964 | 4,0 x 4,0 x 120 cm |
| P071981 | 4,0 x 4,0 x 150 cm |



## Azobé poteau 6,0 x 6,0 cm pointu

**Spécification:** azobé non traité, finement scié, pointu, angle aigu

|         |                    |
|---------|--------------------|
| P161973 | 6,0 x 6,0 x 75 cm  |
| P161974 | 6,0 x 6,0 x 100 cm |
| P161975 | 6,0 x 6,0 x 150 cm |
| P072073 | 6,0 x 6,0 x 200 cm |
| P161976 | 6,0 x 6,0 x 250 cm |
| P072052 | 6,0 x 6,0 x 275 cm |
| P161977 | 6,0 x 6,0 x 300 cm |



## Azobé poteau 6,0 x 6,0 cm non pointu

**Spécification:** azobé non traité, finement scié, angle aigu

|         |                    |
|---------|--------------------|
| P173112 | 6,0 x 6,0 x 350 cm |
| P161978 | 6,0 x 6,0 x 400 cm |

Tous les articles présentés sur cette page appartiennent à la marque Novum Timber





## Bois dur

**Azobé poteau 7,0 x 7,0 cm pointu**

**Spécification:** azobé non traité, finement scié, pointu, angle aigu

|         |                    |
|---------|--------------------|
| P161981 | 7,0 x 7,0 x 75 cm  |
| P161982 | 7,0 x 7,0 x 100 cm |
| P161983 | 7,0 x 7,0 x 150 cm |
| P161984 | 7,0 x 7,0 x 200 cm |
| P146561 | 7,0 x 7,0 x 250 cm |
| P146562 | 7,0 x 7,0 x 275 cm |
| P161985 | 7,0 x 7,0 x 300 cm |

**Azobé poteau 7,0 x 7,0 cm non pointu**

**Spécification:** azobé non traité, finement scié, angle aigu

|         |                    |
|---------|--------------------|
| P172323 | 7,0 x 7,0 x 350 cm |
| P161986 | 7,0 x 7,0 x 400 cm |

**Azobé poteau 6,5 x 6,5 cm pointu**

**Spécification:** Azobé non traité, raboté, pointu, bords arrondis

|         |                    |
|---------|--------------------|
| P167524 | 6,5 x 6,5 x 200 cm |
| P167525 | 6,5 x 6,5 x 250 cm |
| P167526 | 6,5 x 6,5 x 275 cm |
| P167527 | 6,5 x 6,5 x 300 cm |

**Azobé poteau 6,5 x 6,5 cm non pointu**

**Dimension:** 6,5 x 6,5 x 400 cm

**Spécification:** azobé non traité, raboté, bords arrondis

P167528

**Azobé poteau 8,5 x 8,5 cm pointu**

**Spécification:** Azobé non traité, raboté, pointu, bords arrondis

|         |                    |
|---------|--------------------|
| P167530 | 8,5 x 8,5 x 250 cm |
| P167531 | 8,5 x 8,5 x 275 cm |
| P167532 | 8,5 x 8,5 x 300 cm |

**Azobé poteau 8,5 x 8,5 cm non pointu**

**Dimension:** 8,5 x 8,5 x 400 cm

**Spécification:** azobé non traité, raboté, bords arrondis

P162590

**Azobé latte 4,5 x 7,0 cm**

**Spécification:** azobé non traité, raboté, bords arrondis

|         |                    |
|---------|--------------------|
| P172333 | 4,5 x 7,0 x 200 cm |
| P167564 | 4,5 x 7,0 x 250 cm |
| P167565 | 4,5 x 7,0 x 300 cm |
| P167566 | 4,5 x 7,0 x 350 cm |
| P167567 | 4,5 x 7,0 x 400 cm |
| P167568 | 4,5 x 7,0 x 450 cm |
| P167569 | 4,5 x 7,0 x 500 cm |

**Azobé paroi de palplanches 3,0 x 18,5 cm**

**Spécification:** Azobé non traité, raboté, rainure et languette, angle aigu

**Largeur utile:** 17,5 cm

|         |                     |
|---------|---------------------|
| P071963 | 3,0 x 18,5 x 200 cm |
| P071975 | 3,0 x 18,5 x 250 cm |
| P071961 | 3,0 x 18,5 x 300 cm |
| P071968 | 3,0 x 18,5 x 350 cm |
| P071976 | 3,0 x 18,5 x 400 cm |
| P071964 | 3,0 x 18,5 x 450 cm |
| P071972 | 3,0 x 18,5 x 500 cm |

Le bois d'azobé est un produit populaire dans le domaine du bois de construction. En effet, l'Azobé est très durable et se prête bien à l'enfouissement. L'azobé a un grain croisé fort, un grain assez gros et est classé dans la classe de durabilité 1.





# Le spécialiste du bois dur

Novum Timber est un spécialiste de l'importation et de la distribution de bois durs sciés et rabotés et de bois thermo-modifiés, destinés aux secteurs du génie civil (sols, routes et hydraulique) et du bois de jardin.



Scannez pour plus d'informations

# Novum Timber

Sous la marque Novum Timber, nous proposons une vaste gamme de produits de jardin en bois dur et thermiquement modifiés. Nous nous fournissons directement à la source et garantissons leur qualité, des stocks suffisants et des livraisons rapides. Grâce à un réseau international de revendeurs reconnus, nous servons des clients en Europe et dans le monde entier.

## Nos atouts

- Lieux d'approvisionnement en Asie, en Afrique et en Amérique du Sud
- Disponible directement en stock
- Rabotage à la demande du client
- Disponible en combinaison avec la gamme Tuindeco

*Autres types de bois disponibles sur demande*



**Angelim Vermelho**

Classe de durabilité: 1

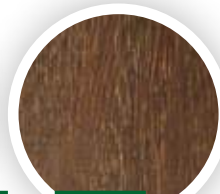

**Azobé**

Classe de durabilité: 1

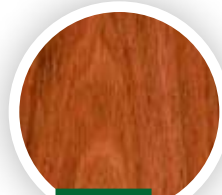

**Jatoba**

Classe de durabilité: 2

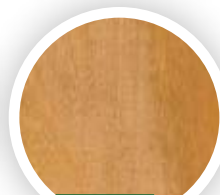

**Garapa**

Classe de durabilité: 2

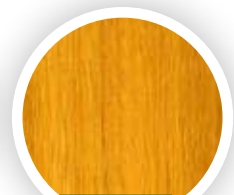

**Tatajuba**

Classe de durabilité: 1

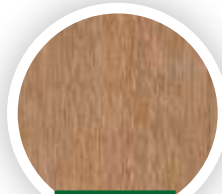

**Bangkirai**

Classe de durabilité: 2

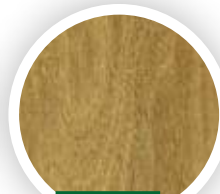

**Keruing**

Classe de durabilité: 3



**Ayous**

Classe de durabilité: 1/2

## Les avantages de notre bois dur

**Durabilité**  
Rétention du CO2  
Isolation

**Solidité et résilience**  
Polyvalent  
Peu d'entretien

**Recyclable**  
Apparence  
Respectueux de l'environnement



**Novum**  
Timber

Novum Timber est une marque de Tuindeco





### Palissaden Ø6,0 cm

**Spécification:** pin imprégné vert, fraisés en rond, pointu, arrondi

|         |               |
|---------|---------------|
| P019093 | Ø6,0 x 60 cm  |
| P019095 | Ø6,0 x 100 cm |
| P019097 | Ø6,0 x 120 cm |
| P019099 | Ø6,0 x 160 cm |
| P019101 | Ø6,0 x 180 cm |
| P019103 | Ø6,0 x 250 cm |



### Poteau rond Ø10,0 cm

**Spécification:** pin imprégné vert, fraisés en rond, arrondi

|         |                |
|---------|----------------|
| P019113 | Ø10,0 x 300 cm |
| P019116 | Ø10,0 x 400 cm |
| P019119 | Ø10,0 x 500 cm |
| P019122 | Ø12,0 x 500 cm |



### Palissaden Ø8,0 cm

**Spécification:** pin imprégné vert, fraisés en rond, pointu, arrondi

|         |               |
|---------|---------------|
| P019105 | Ø8,0 x 60 cm  |
| P019107 | Ø8,0 x 160 cm |
| P019109 | Ø8,0 x 180 cm |
| P019111 | Ø8,0 x 250 cm |



### Traverse de palissade ½Ø7,0 cm

**Dimension:** ½Ø7,0 x 250 cm

**Spécification:** pin imprégné, raboté

P059658



### Rouleau de bordure en pin Ø5,0

**Spécification:** pin imprégné  
Palissades semi-circulaires, reliées au moyen d'un fil de fer

|         |                      |
|---------|----------------------|
| P075773 | Ø5,0 x 20,0 x 250 cm |
| P075774 | Ø5,0 x 30,0 x 250 cm |
| P075775 | Ø5,0 x 40,0 x 250 cm |



### Bordures en rouleau en bois dur Ø5,0

**Dimension:** Ø5,0 x 30,0 x 180 cm

**Spécification:** keruing non traité, raboté, séché artificiellement

Palissades semi-circulaires, reliées au moyen d'un fil de fer

P002561



# Accessoires pour le travail du bois



## Connecteurs de poteau 2 voies

**Spécification:** acier galvanisé  
Pour poteaux ronds Ø10 cm

P019825



## Connecteurs de poteau 4 voies

**Spécification:** acier galvanisé  
Pour poteaux ronds Ø10 cm

P019827



## Connecteurs de poteau 3 voies

**Spécification:** acier galvanisé  
Pour poteaux ronds Ø10 cm

P019826



## Connecteurs de poteau Pièce d'angle/extrémité

**Spécification:** acier galvanisé  
Pour poteaux ronds Ø10 cm

P019828



## Poteau ornement bois

**Spécification:** bois non traité, raboté

P021332 8,0 x 8,0 cm  
P021333 10,0 x 10,0 cm  
P021334 8,0 x 8,0 cm  
P021335 10,0 x 10,0 cm



## Poteau ornement galvanisé

**Spécification:** acier galvanisé

P021336 7,1 x 7,1 cm  
P021337 9,1 x 9,1 cm  
P021338 7,1 x 7,1 cm  
P021339 9,1 x 9,1 cm



## Carefree Protect goudron noir

P019655 0,75 ltr  
P019656 2,5 ltr



## Carefree Protect teinture pour bois d'échafaudage

P019662 0,75 ltr blanc  
P019663 2,5 ltr gris

*Si vous placez le bois dans le sol, nous conseillons de le traiter avec du goudron noir. Le bois aura ainsi une plus longue durée de vie*





### Connecteurs de poteau 3 voies

**Spécification:** acier revêtement pulvérisé noir

- P019858** modèle-T pour poteaux 12,0 x 12,0 cm
- P019864** modèle-T pour poteaux 15,0 x 15,0 cm



### Connecteurs de poteau 4 voies

**Spécification:** acier revêtement pulvérisé noir

- P019860** modèle-T pour poteaux 12,0 x 12,0 cm
- P019865** modèle-T pour poteaux 15,0 x 15,0 cm



### Connecteurs de poteau 3 voies angle de 90 degrés

**Spécification:** acier revêtement pulvérisé noir

- P019862** modèle-T pour poteaux 12,0 x 12,0 cm
- P019866** modèle-T pour poteaux 15,0 x 15,0 cm



### Connecteur de poteau 2 voies à angle de 90 degrés

**Spécification:** acier revêtement pulvérisé noir

- P019856** modèle-T pour poteaux 12,0 x 12,0 cm
- P019863** modèle-T pour poteaux 15,0 x 15,0 cm



Réalisez votre propre pergola avec des connecteurs de poteaux pourvus d'un revêtement pulvérisé noir ! Convient aux poteaux en bois 12,0 x 12,0 cm ou 15,0 x 15,0 cm.



# Connecteurs de poteau 3 voies angle

Spécification: acier peint par poudrage en noir  
pour poteaux de 12,0 x 12,0 cm



Scannez pour plus  
d'informations



P019862





### PuraTech 30 triple profil

**Spécification:** cedar, classe incendie E, composite  
Vis aveugle  
**Largeur utile:** 14,0 cm

P166973 3,3 x 17 x 290 cm  
P166974 3,3 x 17 x 390 cm



### PuraTech 30, triple profil

**Spécification:** teak, classe incendie E, composite  
Vis aveugle  
**Largeur utile:** 14,0 cm

P166969 3,3 x 17 x 290 cm  
P166970 3,3 x 17 x 390 cm



### PuraTech 30 triple profil

**Spécification:** ipé, classe incendie E, composite  
Vis aveugle  
**Largeur utile:** 14,0 cm

P166971 3,3 x 17 x 290 cm  
P166972 3,3 x 17 x 390 cm



### PuraTech 30, triple profil

**Spécification:** light grey, classe incendie E, composite  
Vis aveugle  
**Largeur utile:** 14,0 cm

P166975 3,3 x 17 x 290 cm  
P166976 3,3 x 17 x 390 cm



### PuraTech 30, triple profil

**Spécification:** dark grey, classe incendie E, composite  
Vis aveugle  
**Largeur utile:** 14,0 cm

P166977 3,3 x 17 x 290 cm  
P166978 3,3 x 17 x 390 cm



### PuraTech 30, triple profil

**Spécification:** ebony black, classe incendie E, composite  
Vis aveugle  
**Largeur utile:** 14,0 cm

P166979 3,3 x 17 x 290 cm  
P166980 3,3 x 17 x 390 cm



### PuraTech 55, double profil

**Spécification:** cedar, classe incendie D, composite  
Vis aveugle  
**Largeur utile:** 14,0 cm

P166985 3,3 x 17 x 290 cm  
P166986 3,3 x 17 x 390 cm



### PuraTech 55, double profil

**Spécification:** teak, classe incendie D, composite  
Vis aveugle  
**Largeur utile:** 14,0 cm

P166981 3,3 x 17 x 290 cm  
P166982 3,3 x 17 x 390 cm



### PuraTech 55, double profil

**Spécification:** ipé, classe incendie D, composite  
Vis aveugle  
**Largeur utile:** 14,0 cm

P166983 3,3 x 17 x 290 cm  
P166984 3,3 x 17 x 390 cm



### PuraTech 55, double profil

**Spécification:** ebony black, classe incendie D, composite  
Vis aveugle  
**Largeur utile:** 14,0 cm

P166991 3,3 x 17 x 290 cm  
P166992 3,3 x 17 x 390 cm

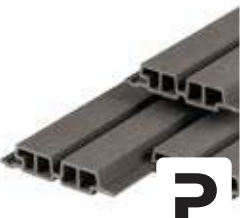

### PuraTech 55, double profil

**Spécification:** dark grey, classe incendie D, composite  
Vis aveugle  
**Largeur utile:** 14,0 cm

P166989 3,3 x 17 x 290 cm  
P166990 3,3 x 17 x 390 cm



Scanner le QR pour le dépliant composite

Tous ces articles sont certifiés FSC



### PuraTech, profil d'angle

**Dimension:** 6,7 x 6,7 x 290 cm

P167735 cedar  
P167733 teak  
P167734 ipé  
P167736 light grey  
P167737 dark grey  
P167738 ebony black



### PuraTech, butée

**Dimension:** 5,8 x 5,8 x 290 cm

P167729 cedar  
P167727 teak  
P167728 ipé  
P167730 light grey  
P167731 dark grey  
P167732 ebony black





# INSPIRED BY NATURE



20-Year  
Warranty



100%  
Wood from well-  
managed forests  
FSC® C133599

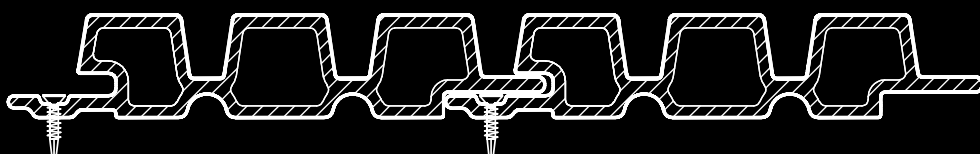
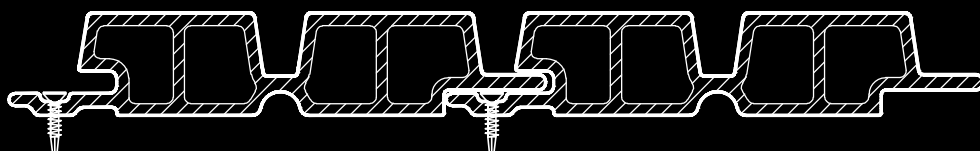

PuraTech™ 55



SANS VENT  
5,500 Pa



CLASSE INCENDIE  
Euroklasse D - s1 d0

PuraTech™ 30



SANS VENT  
10,385 Pa



CLASSE INCENDIE  
Euroklasse E



# Sol & terrasse



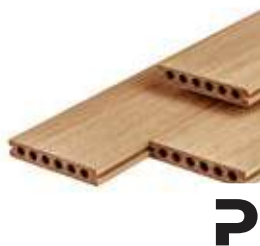

### PuraShield semi-massif lame de terrasse

**Spécification:** cedar, 1 face lisse, 1 face grain de bois, composite

|         |                     |
|---------|---------------------|
| P166922 | 2,3 x 13,8 x 300 cm |
| P166923 | 2,3 x 13,8 x 400 cm |
| P166924 | 2,3 x 13,8 x 500 cm |

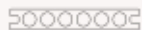

### PuraShield semi-massif lame de terrasse

**Spécification:** teak, 1 face lisse, 1 face grain de bois, composite

|         |                     |
|---------|---------------------|
| P166916 | 2,3 x 13,8 x 300 cm |
| P166917 | 2,3 x 13,8 x 400 cm |
| P166918 | 2,3 x 13,8 x 500 cm |



### PuraShield semi-massif lame de terrasse

**Spécification:** ipé, 1 face lisse, 1 face grain de bois, composite

|         |                     |
|---------|---------------------|
| P166919 | 2,3 x 13,8 x 300 cm |
| P166920 | 2,3 x 13,8 x 400 cm |
| P166921 | 2,3 x 13,8 x 500 cm |



### PuraShield semi-massif lame de terrasse

**Spécification:** light grey, 1 face lisse, 1 face grain de bois, composite

|         |                     |
|---------|---------------------|
| P166925 | 2,3 x 13,8 x 300 cm |
| P166926 | 2,3 x 13,8 x 400 cm |
| P166927 | 2,3 x 13,8 x 500 cm |



### PuraShield semi-massif lame de terrasse

**Spécification:** dark grey, 1 face lisse, 1 face grain de bois, composite

|         |                     |
|---------|---------------------|
| P166928 | 2,3 x 13,8 x 300 cm |
| P166929 | 2,3 x 13,8 x 400 cm |
| P166930 | 2,3 x 13,8 x 500 cm |



### PuraShield semi-massif lame de terrasse

**Spécification:** ebony black, 1 face lisse, 1 face grain de bois, composite

|         |                     |
|---------|---------------------|
| P166931 | 2,3 x 13,8 x 300 cm |
| P166932 | 2,3 x 13,8 x 400 cm |
| P166933 | 2,3 x 13,8 x 500 cm |

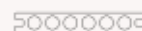

### PuraShield massif lame de terrasse

**Spécification:** cedar, 1 face lisse, 1 face grain de bois, composite

|         |                     |
|---------|---------------------|
| P166904 | 2,3 x 13,8 x 300 cm |
| P166905 | 2,3 x 13,8 x 400 cm |
| P166906 | 2,3 x 13,8 x 500 cm |



### PuraShield massif lame de terrasse

**Spécification:** teak, 1 face lisse, 1 face grain de bois, composite

|         |                     |
|---------|---------------------|
| P166898 | 2,3 x 13,8 x 300 cm |
| P166899 | 2,3 x 13,8 x 400 cm |
| P166900 | 2,3 x 13,8 x 500 cm |



### PuraShield massif lame de terrasse

**Spécification:** ipé, 1 face lisse, 1 face grain de bois, composite

|         |                     |
|---------|---------------------|
| P166901 | 2,3 x 13,8 x 300 cm |
| P166902 | 2,3 x 13,8 x 400 cm |
| P166903 | 2,3 x 13,8 x 500 cm |



### PuraShield massif lame de terrasse

**Spécification:** light grey, 1 face lisse, 1 face grain de bois, composite

|         |                     |
|---------|---------------------|
| P166907 | 2,3 x 13,8 x 300 cm |
| P166908 | 2,3 x 13,8 x 400 cm |
| P166909 | 2,3 x 13,8 x 500 cm |



### PuraShield massif lame de terrasse

**Spécification:** dark grey, 1 face lisse, 1 face grain de bois, composite

|         |                     |
|---------|---------------------|
| P166910 | 2,3 x 13,8 x 300 cm |
| P166911 | 2,3 x 13,8 x 400 cm |
| P166912 | 2,3 x 13,8 x 500 cm |



### PuraShield massif lame de terrasse

**Spécification:** ebony black, 1 face lisse, 1 face grain de bois, composite

|         |                     |
|---------|---------------------|
| P166913 | 2,3 x 13,8 x 300 cm |
| P166914 | 2,3 x 13,8 x 400 cm |
| P166915 | 2,3 x 13,8 x 500 cm |



## NOUVEAU PuraShield lame de terrasse

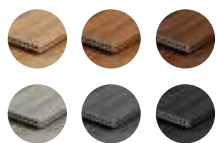

Lame de terrasse  
extra-large

PuraShield semi-massif  
lame de terrasse

**Spécification:** 1 face lisse, 1 face grain de bois, composite

|             |                     |
|-------------|---------------------|
| Cedar       |                     |
| P166946     | 2,3 x 21,0 x 300 cm |
| P166947     | 2,3 x 21,0 x 400 cm |
| P166948     | 2,3 x 21,0 x 500 cm |
| Teak        |                     |
| P166940     | 2,3 x 21,0 x 300 cm |
| P166941     | 2,3 x 21,0 x 400 cm |
| P166942     | 2,3 x 21,0 x 500 cm |
| Ipé         |                     |
| P166943     | 2,3 x 21,0 x 300 cm |
| P166944     | 2,3 x 21,0 x 400 cm |
| P166945     | 2,3 x 21,0 x 500 cm |
| Light grey  |                     |
| P166949     | 2,3 x 21,0 x 300 cm |
| P166950     | 2,3 x 21,0 x 400 cm |
| P166951     | 2,3 x 21,0 x 500 cm |
| Dark grey   |                     |
| P166952     | 2,3 x 21,0 x 300 cm |
| P166953     | 2,3 x 21,0 x 400 cm |
| P166954     | 2,3 x 21,0 x 500 cm |
| Ebony black |                     |
| P166955     | 2,3 x 21,0 x 300 cm |
| P166956     | 2,3 x 21,0 x 400 cm |
| P166957     | 2,3 x 21,0 x 500 cm |

PuraShield étagère de bord  
lame de terrasse

**Spécification:** 1 face lisse, 1 face grain de bois, composite

|             |                     |
|-------------|---------------------|
| Cedar       |                     |
| P166936     | 2,3 x 13,8 x 300 cm |
| Teak        |                     |
| P166934     | 2,3 x 13,8 x 300 cm |
| Ipé         |                     |
| P166935     | 2,3 x 13,8 x 300 cm |
| Light grey  |                     |
| P166937     | 2,3 x 13,8 x 300 cm |
| Dark grey   |                     |
| P166938     | 2,3 x 13,8 x 300 cm |
| Ebony black |                     |
| P166939     | 2,3 x 13,8 x 300 cm |

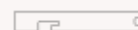

## Conseil!

Avec une planche de rive et les clips de démarrage, vous pouvez fixer le bord de votre terrasse ou d'une marche d'escalier de manière invisible.

## NOUVEAU PuraFix

La tête de la vis est colorée



## PuraFix vis de terrasse

**Dimension:** M5,3 x 58 mm

**Spécification:** couleur cèdre acier inoxydable  
Set de 100 pièces

|         |             |
|---------|-------------|
| P166965 | cedar       |
| P166963 | teak        |
| P166964 | ipé         |
| P166966 | light grey  |
| P166967 | dark grey   |
| P166968 | ebony black |

PuraFix système de clips pour  
lame de terrasse

**Spécification:** acier inoxydable noir

**Compris(e)(s):** embout, vis  
Set de 200 pièces

P169039

PuraFix clip de départ pour  
lame de terrasse – 6mm

**Spécification:** acier inoxydable ebony black

**Compris(e)(s):** vis  
Set de 50 pièces

P166960

Tous ces articles sont  
certifiés FSC



Scanner le QR pour le  
dépliant composite



# PuraComposite™

## SUSTAINABLE SOLUTIONS

### CARACTÉRISTIQUES EXCEPTIONNELLES

- ✓ FABRIQUÉ AVEC 95 % DE MATÉRIAUX RECYCLÉS
- ✓ PALETTES ET FINITIONS DE QUALITÉ
- ✓ MATÉRIAU RÉSISTANT AUX TACHES
- ✓ SANS PVC NI FORMALDÉHYDE
- ✓ GARANTIE DE 25 ANS SUR LA DÉCOLORATION
- ✓ DILATATION ET CONTRACTION MINIMALES
- ✓ INSTALLATION RAPIDE ET SIMPLE



25-Year  
Warranty



100%  
Wood from well-  
managed forests  
FSC® C133599



PuraComposite™ a transformé le secteur des produits composites en intégrant des méthodes de fabrication écoresponsables à une technologie composite à la pointe.

Nous prenons également des mesures strictes afin de garantir que les déchets de bois soient issus de forêts gérées de manière responsable, et que leur production n'implique pas d'exploitation forestière illégale ou d'autres pratiques néfastes.

Nos gammes phares de terrasses et de bardages, PuraShield™ et PuraTech™, sont réputées pour leur haute qualité et une composition à 95 % de matériaux recyclés.



**PURAFIX  
CLIP NOIR 6 MM**



**PURAFIX  
VIS DE COULEUR**

**CEDAR**



**LIGHT GREY**



**TEAK**



**DARK GREY**



**IPÉ**



**EBONY BLACK**





**Lame de terrasse bangkirai**  
2,1 x 14,5 cm

**Spécification:** bangkirai non traité, raboté, 1 côté avec 8 rainures, séché artificiellement

|         |                     |
|---------|---------------------|
| P002298 | 2,1 x 14,5 x 245 cm |
| P002299 | 2,1 x 14,5 x 275 cm |
| P002300 | 2,1 x 14,5 x 305 cm |
| P002301 | 2,1 x 14,5 x 335 cm |
| P002302 | 2,1 x 14,5 x 365 cm |
| P002303 | 2,1 x 14,5 x 400 cm |
| P002304 | 2,1 x 14,5 x 430 cm |
| P002305 | 2,1 x 14,5 x 460 cm |
| P002306 | 2,1 x 14,5 x 490 cm |



**Lame de terrasse bangkirai**  
2,8 x 19,0 cm

**Spécification:** bangkirai non traité, raboté, séché artificiellement, bords arrondis

|         |                     |
|---------|---------------------|
| P102432 | 2,8 x 19,0 x 245 cm |
| P102433 | 2,8 x 19,0 x 275 cm |
| P102434 | 2,8 x 19,0 x 305 cm |
| P102435 | 2,8 x 19,0 x 335 cm |
| P002316 | 2,8 x 19,0 x 365 cm |
| P002317 | 2,8 x 19,0 x 400 cm |
| P102436 | 2,8 x 19,0 x 430 cm |
| P102437 | 2,8 x 19,0 x 460 cm |
| P102438 | 2,8 x 19,0 x 490 cm |

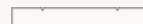

**Lame de terrasse bangkirai**  
2,5 x 14,5 cm

**Spécification:** bangkirai non traité, raboté, séché artificiellement

|         |                     |
|---------|---------------------|
| P078668 | 2,5 x 14,5 x 245 cm |
| P078669 | 2,5 x 14,5 x 275 cm |
| P078670 | 2,5 x 14,5 x 305 cm |
| P078671 | 2,5 x 14,5 x 335 cm |
| P078672 | 2,5 x 14,5 x 365 cm |
| P078673 | 2,5 x 14,5 x 400 cm |
| P078674 | 2,5 x 14,5 x 430 cm |
| P078675 | 2,5 x 14,5 x 460 cm |
| P078676 | 2,5 x 14,5 x 490 cm |



**Lame de terrasse garapa**  
2,1 x 14,5 cm

**Spécification:** garapa non traité, raboté, séché artificiellement  
FSC 100%

|         |                     |
|---------|---------------------|
| P086818 | 2,1 x 14,5 x 90 cm  |
| P086819 | 2,1 x 14,5 x 125 cm |
| P086820 | 2,1 x 14,5 x 150 cm |
| P086821 | 2,1 x 14,5 x 215 cm |
| P086822 | 2,1 x 14,5 x 245 cm |
| P086823 | 2,1 x 14,5 x 275 cm |
| P086824 | 2,1 x 14,5 x 305 cm |
| P086825 | 2,1 x 14,5 x 335 cm |
| P086826 | 2,1 x 14,5 x 365 cm |
| P086827 | 2,1 x 14,5 x 390 cm |
| P086828 | 2,1 x 14,5 x 425 cm |
| P086829 | 2,1 x 14,5 x 460 cm |
| P086830 | 2,1 x 14,5 x 490 cm |
| P086831 | 2,1 x 14,5 x 520 cm |
| P086832 | 2,1 x 14,5 x 550 cm |
| P086833 | 2,1 x 14,5 x 580 cm |
| P086834 | 2,1 x 14,5 x 610 cm |



**Lame de terrasse tatajuba**  
2,1 x 14,5 cm

**Spécification:** tatajuba non traité, raboté, séché artificiellement  
FSC 100%

|         |                     |
|---------|---------------------|
| P086836 | 2,1 x 14,5 x 185 cm |
| P086837 | 2,1 x 14,5 x 215 cm |
| P086838 | 2,1 x 14,5 x 245 cm |
| P086839 | 2,1 x 14,5 x 275 cm |
| P086840 | 2,1 x 14,5 x 305 cm |
| P086841 | 2,1 x 14,5 x 335 cm |
| P086842 | 2,1 x 14,5 x 365 cm |
| P086843 | 2,1 x 14,5 x 390 cm |
| P086844 | 2,1 x 14,5 x 425 cm |
| P086845 | 2,1 x 14,5 x 460 cm |
| P086846 | 2,1 x 14,5 x 490 cm |
| P086847 | 2,1 x 14,5 x 520 cm |
| P086848 | 2,1 x 14,5 x 550 cm |
| P086849 | 2,1 x 14,5 x 580 cm |
| P086850 | 2,1 x 14,5 x 610 cm |



**Lame de terrasse jatoba**  
2,1 x 14,5 cm

**Spécification:** jatoba non traité, raboté, séché artificiellement  
FSC 100%

|         |                     |
|---------|---------------------|
| P086851 | 2,1 x 14,5 x 215 cm |
| P086852 | 2,1 x 14,5 x 245 cm |
| P086853 | 2,1 x 14,5 x 275 cm |
| P086854 | 2,1 x 14,5 x 305 cm |
| P086855 | 2,1 x 14,5 x 335 cm |
| P086856 | 2,1 x 14,5 x 365 cm |
| P086857 | 2,1 x 14,5 x 390 cm |
| P086858 | 2,1 x 14,5 x 425 cm |
| P086859 | 2,1 x 14,5 x 460 cm |
| P086860 | 2,1 x 14,5 x 490 cm |
| P086861 | 2,1 x 14,5 x 520 cm |
| P086862 | 2,1 x 14,5 x 550 cm |
| P086863 | 2,1 x 14,5 x 580 cm |
| P086864 | 2,1 x 14,5 x 610 cm |



Tous les articles présentés sur cette page appartiennent à La marque Novum Timber





### Lame de terrasse pin d'Europe centrale 2,8 x 14,0 cm

**Spécification:** pin imprégné vert, raboté, 1 côté avec 8 rainures

|                |                     |
|----------------|---------------------|
| <b>P006603</b> | 2,8 x 14,0 x 240 cm |
| <b>P006604</b> | 2,8 x 14,0 x 300 cm |
| <b>P006606</b> | 2,8 x 14,0 x 400 cm |



### Lame de terrasse douglas 2,8 x 14,5 cm

**Spécification:** douglas non traité, raboté, 1 côté avec 8 rainures, séché

**Sans cœur**

|                |                     |
|----------------|---------------------|
| <b>P006810</b> | 2,8 x 14,5 x 300 cm |
| <b>P006812</b> | 2,8 x 14,5 x 400 cm |
| <b>P006814</b> | 2,8 x 14,5 x 500 cm |



### Planche douglas 2,8 x 17,5 cm

**Dimension:** 2,8 x 17,5 x 400 cm

**Spécification:** douglas non traité, raboté, séché, bords arrondis

**P006712**



### Planche douglas 2,8 x 19,5 cm

**Spécification:** douglas non traité, raboté sur 1 côté avec un bord chanfreiné, séché

|                |                     |
|----------------|---------------------|
| <b>P006764</b> | 2,8 x 19,5 x 300 cm |
| <b>P006765</b> | 2,8 x 19,5 x 400 cm |
| <b>P021864</b> | 2,8 x 19,5 x 500 cm |



### Red Class Wood lame de terrasse 2,8 x 14,5 cm

**Spécification:** épicéa imprégné Red Class Wood, raboté, 1 côté avec 8 rainures, séché

|                |                     |
|----------------|---------------------|
| <b>P006511</b> | 2,8 x 14,5 x 300 cm |
| <b>P006512</b> | 2,8 x 14,5 x 400 cm |
| <b>P006513</b> | 2,8 x 14,5 x 500 cm |



### Red Class Wood lame de terrasse 2,8 x 19,5 cm

**Spécification:** épicéa imprégné Red Class Wood, raboté sur 1 côté, séché

|                |                     |
|----------------|---------------------|
| <b>P006464</b> | 2,8 x 19,5 x 300 cm |
| <b>P006465</b> | 2,8 x 19,5 x 400 cm |
| <b>P006466</b> | 2,8 x 19,5 x 500 cm |



### Thermoline lame de terrasse épicéa 2,6 x 14,0 cm

**Dimension:** 2,6 x 14,0 x 300 cm

**Spécification:** épicéa modifié thermiquement, raboté, bords arrondis

**P006520**



#### Bois dur de Jatoba : solide, durable et polyvalent

Le Jatoba, également connu sous le nom de cerisier brésilien, est un bois dur tropical originaire d'Amérique du Sud et d'Amérique centrale. Son bois de cœur présente une couleur chaude et riche, allant de l'orange au brun rougeâtre, rehaussée d'une brillance naturelle. Sa dureté exceptionnelle et sa résistance à l'abrasion en font un choix idéal pour les zones à forte circulation ainsi que pour les projets extérieurs, comme les terrasses et les bardages. Résistant à l'usure, aux moisissures et aux insectes, le Jatoba conserve ses propriétés dans une grande variété de conditions climatiques, garantissant ainsi une remarquable longévité.





# Pose d'un caillebotis en bois

## Plan par étapes

de 25 cm minimum

1

Prévoyez une couche de sable tassé (1).

2

Posez la toile anti-racines sur la couche de sable (2).

utilisez des dalles de 30 x 30 cm

3

Posez les dalles (3) en ligne droite tous les 50 cm et placez la traverse (5) au milieu. Fixez la traverse aux dalles avec des équerres d'assemblage ou des chevilles à clou. Nous vous conseillons d'utiliser le support de sol en plastique optionnel (4).

4

Placez la traverse suivante à 40cm (centre à centre) de la première. Répétez les opérations décrites à l'étape 3.

5

Les lames de caillebotis en bois (6) peuvent être montées sur les traverses (voir conseils supplémentaires pour un montage correct). Prévoyez un espace d'au moins 5mm entre les lames afin qu'elles puissent suffisamment travailler.

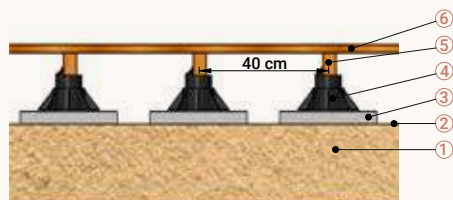

### Porte-sol plastique

**Spécification:** noir  
Ajustable et fabriqué en plastique neuf

**P002630** Ø16,2 x 5,5 cm  
piédestal-1  
réglable 3-6 cm

**P002631** Ø20,5 x 9,5 cm  
piédestal-2  
réglable 6-14 cm



### Tissu anti-racine

**Spécification:** noir  
Laissez passer l'eau, mais pas les mauvaises herbes.

À utiliser sous; la pierre naturelle, le pavage, les cabanes de jardin, les terrasses et le gravier.

Demandez à votre revendeur les possibilités d'achat au m<sup>2</sup>

|                |              |
|----------------|--------------|
| <b>P002563</b> | 0,5 x 100 m  |
| <b>P002565</b> | 1,05 x 100 m |
| <b>P002567</b> | 1,31 x 100 m |
| <b>P002569</b> | 1,65 x 100 m |
| <b>P002571</b> | 2,10 x 100 m |
| <b>P002573</b> | 3,30 x 100 m |
| <b>P002575</b> | 4,20 x 100 m |
| <b>P002576</b> | 5,25 x 100 m |



### Hapax Fixing Pro Clips

**Dimension:** 2,5 x 2,5 x 4,0 cm

**Spécification:** noir

**Compris(e)(s):** matériel de montage  
Pour une fixation invisible des planches de terrasse. Suffisant pour 5 m<sup>2</sup> avec des planches de terrasse de 140 à 145 mm de large ou 6 m<sup>2</sup> avec des planches de terrasse de 175 à 195 mm de larg

**P019474**

### Vis pour bois terrasse en inox, 6 lobes

Pour une fixation invisible des planches de terrasse. Suffisant pour 5 m<sup>2</sup> avec des planches de terrasse de 140 à 145 mm de large ou 6 m<sup>2</sup> avec des planches de terrasse de 175 à 195 mm de larg. Avec petite tête 60° à 4 nervures sur la tige, pointe coupante spéciale de type 17, trempée et cirée

|                |            |
|----------------|------------|
| <b>P019869</b> | Ø4 x 40 mm |
| <b>P019870</b> | Ø5 x 40 mm |
| <b>P019871</b> | Ø5 x 50 mm |
| <b>P019872</b> | Ø5 x 60 mm |
| <b>P019873</b> | Ø5 x 70 mm |



### Support de carrelage en caoutchouc

**Dimension:** 10 x 1,0 x 10 cm

**Spécification:** caoutchouc noir

Achat uniquement par pack complet de 150 pièces

**P019211**



### Carefree Protect® huile pour terrasse 2,5 ltr

**Spécification:** incolore

**P019659**

Pour le traitement des terrasses en bois dur - prévient le vieillissement du bois dur

En cas de sol instable (terrain tourbeux par ex.), il est conseillé d'utiliser des poteaux-piquets au lieu de dalles pour éviter l'affaissement. Les traverses peuvent ensuite être fixées sur le côté des poteaux-piquets à l'aide de boulons à tête sphérique. Pour les caillebotis en composite, comme pour les modèles en bois, utilisez alors une traverse en bois dur au lieu de composite.





### Carreaux de jardin Scheveningen

**Dimension:** 100 x 100 x 2,0 cm  
**Spécification:** pin imprégné vert, raboté  
**Structure:** relief  
**Lames:** 1,6 x 9,0 cm

P075778



### Carreaux de jardin Den Helder

**Dimension:** 100 x 100 x 2,0 cm  
**Spécification:** pin imprégné vert, raboté  
**Structure:** relief  
**Lames:** 1,6 x 9,0 cm

P075777



### Carreaux de jardin Egmond

**Dimension:** 50 x 50 cm  
**Spécification:** pin imprégné vert, raboté  
**Structure:** relief  
**Lames:** 1,6 x 9,0 cm

P075776



### Carreaux de jardin Yogyakarta

**Dimension:** 100 x 100 x 2,0 cm  
**Spécification:** bangkirai non traité, raboté  
**Lames:** 1,4 x 2,0 cm

P002613



### Carreaux de jardin Siantar

**Dimension:** 30 x 30 x 2,0 cm  
**Spécification:** bangkirai non traité, raboté  
**Structure:** relief  
**Lames:** 1,2 x 6,8 cm  
**Méthode de fixation:** système de clic en matière synthétique

P002612



### Carefree Protect® huile pour terrasse 2,5 ltr

**Spécification:** incolore  
 P019659

*Pour le traitement des terrasses en bois dur*





# Ferronnerie



### Ensemble de serrure de porte de jardin en acier inoxydable

**Spécification:** acier inoxydable  
**Compris(e)(s):** poignée de porte Al304, boîtier de serrure, barillet de serrure 40/40, gâche

P019820



### Ensemble de serrure de porte de jardin en acier inoxydable noir

**Spécification:** acier inoxydable noir  
**Compris(e)(s):** poignée de porte Al304, boîtier de serrure, barillet de serrure 40/40, crochet plat (2), gâche, Œillet de suspension (2)

P054468



### Serrure à clé pour portes coulissantes

**Spécification:** acier inoxydable  
**Compris(e)(s):** serrure à cylindre 40/40, poignée de porte Al304, boîtier de serrure, gâche

P019808



### Porte d'entrée

**Spécification:** acier

P019804



### Fermeture de portail

**Spécification:** acier

P019800



### Loquet

**Spécification:** acier

P019797



### Roulette

**Spécification:** acier galvanisé  
 Pour la porte du jardin/garage

P019818



### Verron

**Dimension:** 40 cm  
**Spécification:** acier

P019802



### Fermeture de portail de jardin

**Spécification:** acier galvanisé jaune

P019801



### Fermeture fléau

**Spécification:** acier galvanisé jaune

P019803





### Crochet plat

**Spécification:** acier  
Livré à l'unité

P019789 Ø16 mm, galvanisé  
P004141 Ø16 mm, noir



### Charnière

**Dimension:** 50 cm  
**Spécification:** acier

P019788



### Oeillets de suspension

**Dimension:** 2,5 x 4,0 x 9,5 cm  
**Spécification:** acier  
Pour cadre de porte en fer  
Longueur de la tige filetée M12 x 650 mm  
Convient au crochet œil extérieur M16  
Ressort à tige 24 mm  
Longueur de l'arbre 38 mm

P004140 galvanisé  
P019791 noir



### Cannes à pêche

**Spécification:** acier  
Convient pour les gonds d'un diamètre de Ø16 mm

P019785 60 cm  
P019786 80 cm  
P019787 90 cm



### Réglable crochet plat

**Dimension:** Ø16 mm  
**Spécification:** acier

P019790



### Charnière à roulement à billes noir

**Dimension:** 8,9 x 15,0 cm  
**Spécification:** acier inoxydable noir

P019819



### Support de poteau sur plaque

**Spécification:** acier galvanisé

P002603 7,1 x 7,1 x 13 cm  
P002604 9,1 x 9,1 x 15 cm  
P002605 12,1 x 12,1 x 15 cm  
P002606 15,1 x 15,1 x 15 cm



### Support de poteau avec pointe

**Spécification:** acier galvanisé

P002599 7,1 x 7,1 x 75 cm  
P002600 9,1 x 9,1 x 90 cm  
P002601 12,1 x 12,1 x 90 cm  
P002602 15,1 x 15,1 x 90 cm



### Tarière

**Spécification:** acier galvanisé

P019821 Ø7 cm  
P019822 Ø10 cm



### Support mural

**Dimension:** 4,5 x 19,5 x 3,0 cm  
**Spécification:** acier galvanisé  
Ensemble de 2 pièces, à utiliser lorsque l'évacuation des eaux de pluie gêne

P019724





### Poignée en L

**Spécification:** acier galvanisé  
**P019718** 3,0 x 3,0 x 3,0 cm  
**P019719** 4,0 x 4,0 x 4,0 cm



### Crochet anti-vent

**Dimension:** 20 cm  
**Spécification:** acier galvanisé  
**P083649**



### Plaque d'accouplement

**Dimension:** 4,0 x 12,0 cm  
**Spécification:** acier  
**P019723**



### Équerre de support /Angle de renforcement

**Dimension:** 7,5 x 6,0 x 6,0 cm  
**Spécification:** acier  
 Cette équerre d'angle a une fente ovale, permettant entre autres aux profils de cabane en rondins de fonctionner  
**P009691**



### Support de clôture

**Spécification:** acier galvanisé  
**P019725** 4,0 cm  
**P019721** 4,6 cm  
**P019722** 5,8 cm



### Loquet de porte

**Dimension:** 24,0 x 17,0 x 4,8 cm  
**Spécification:** acier  
**Compris(e)(s):** butée, crochet anti-vent  
**P079725**



### Support d'écran en acier inoxydable 304

**Dimension:** 3,0 x 3,0 x 3,0 cm  
**Spécification:** acier inoxydable  
**Compris(e)(s):** vis  
 Fourni individuellement  
**P002598**



### Support de poteau ajustable

**Dimension:** 12 x 12 cm  
**Spécification:** galvanisé jaune  
**P002607**



### Support d'écran zingués jaunes

**Dimension:** 3,0 x 3,0 x 3,0 cm  
**Spécification:** galvanisé jaune  
**Compris(e)(s):** vis  
**P002597** jaune par 1  
**P002596** jaune par 12



### Ancrage en terre

**P002608**



Les vis à tête cylindrique conviennent pour la fixation de pièces structurales

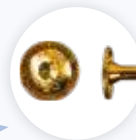

## Vis à tête fraisée et à tête cylindrique



### Vis à tête cylindrique galvanisée jaune

4 nervures sous la tête, pointe de coupe spéciale P17, filetage partiel, trempé, huilé et galvanisé jaune

| Numéro d'article | Ø mm | longueur mm | bit  | emballage |
|------------------|------|-------------|------|-----------|
| P019829          | 8    | 80          | T 40 | la pièce  |
| P019830          | 8    | 100         | T 40 | la pièce  |
| P019831          | 8    | 120         | T 40 | la pièce  |
| P019832          | 8    | 140         | T 40 | la pièce  |
| P019833          | 8    | 160         | T 40 | la pièce  |
| P019834          | 8    | 180         | T 40 | la pièce  |
| P019835          | 8    | 200         | T 40 | la pièce  |
| P019836          | 8    | 220         | T 40 | la pièce  |
| P019837          | 8    | 240         | T 40 | la pièce  |
| P019838          | 8    | 260         | T 40 | la pièce  |
| P019839          | 8    | 280         | T 40 | la pièce  |
| P019840          | 8    | 300         | T 40 | la pièce  |
| P019841          | 8    | 340         | T 40 | la pièce  |
| P019842          | 8    | 380         | T 40 | la pièce  |

### PFS+-screw®

Les vis pour panneaux d'aggloméré pfs+ sont munies d'une pointe prédécoupée - P17 - qui réduit considérablement le risque de fendre le bois. La cire sur les vis assure un couple de serrage plus faible, ce qui permet d'économiser du temps et de l'énergie.



### Vis à panneaux à double tête galvanisée

4 nervures sous la tête, pointe de coupe spéciale P17, filetage partiel, trempé et huilé

| Numéro d'article | Ø mm | longueur mm | bit  | emballage |
|------------------|------|-------------|------|-----------|
| P019762          | 3    | 30          | T 10 | la pièce  |
| P019763          | 4    | 40          | T 20 | la pièce  |
| P019764          | 4    | 50          | T 20 | la pièce  |
| P019765          | 4    | 60          | T 20 | la pièce  |



### Vis à panneaux à double tête galvanisée

4 nervures sous la tête, pointe de coupe spéciale P17, filetage partiel, trempé et huilé

| Numéro d'article | Ø mm | longueur mm | bit  | emballage |
|------------------|------|-------------|------|-----------|
| P019767          | 4    | 70          | T 20 | la pièce  |
| P019768          | 5    | 90          | T 25 | la pièce  |
| P019769          | 6    | 100         | T 30 | la pièce  |
| P019770          | 6    | 120         | T 30 | la pièce  |
| P019771          | 6    | 140         | T 30 | la pièce  |
| P019772          | 6    | 160         | T 30 | la pièce  |
| P019773          | 6    | 180         | T 30 | la pièce  |
| P019774          | 6    | 200         | T 30 | la pièce  |

## Specials



### Boulon à tête sphérique avec écrou hexagonal

DIN 603 + DIN 555

| Numéro d'article | Ø mm | longueur mm | emballage |
|------------------|------|-------------|-----------|
| P019750          | M 8  | 30          | la pièce  |
| P019751          | M 8  | 50          | la pièce  |
| P019752          | M 8  | 70          | la pièce  |
| P019753          | M 8  | 90          | la pièce  |
| P019754          | M 8  | 120         | la pièce  |
| P019755          | M 8  | 140         | la pièce  |
| P019756          | M 10 | 120         | la pièce  |
| P019757          | M 10 | 120         | la pièce  |
| P019758          | M 10 | 150         | la pièce  |
| P019759          | M 10 | 160         | la pièce  |
| P019760          | M 10 | 220         | la pièce  |



### Vis auto-foreuse

Auto-taraudant

| Numéro d'article | Ø mm | longueur mm | emballage |
|------------------|------|-------------|-----------|
| P019749          | 4.2  | 25          | la pièce  |
| P019746          | 4.2  | 32          | la pièce  |



### Cheville à frapper avec collerette et clou galvanisé par électrolyse

| Numéro d'article | Ø mm | longueur mm | bit      | emballage |
|------------------|------|-------------|----------|-----------|
| P019726          | 6    | 60          | la pièce | la pièce  |
| P019727          | 6    | 80          | la pièce | la pièce  |
| P019728          | 8    | 120         | la pièce | la pièce  |



### Tirefond pour bois

DIN 571

| Numéro d'article | Ø mm | longueur mm | emballage |
|------------------|------|-------------|-----------|
| P019775          | 6    | 30          | la pièce  |
| P019776          | 6    | 60          | la pièce  |
| P019777          | 8    | 30          | la pièce  |
| P019778          | 8    | 70          | la pièce  |
| P019779          | 8    | 100         | la pièce  |
| P019780          | 8    | 120         | la pièce  |
| P019781          | 8    | 140         | la pièce  |
| P019783          | 10   | 120         | la pièce  |
| P019782          | 10   | 160         | la pièce  |
| P019784          | 12   | 200         | la pièce  |

# Vis en inox



Les vis noires sont recouvertes de poudre et conservent leur couleur pendant de nombreuses années

## Vis de bardage à recouvrement en inox

Pointe de forage et tête noire

| Numéro d'article | Ø mm | longueur mm bit | emballage     |
|------------------|------|-----------------|---------------|
| P019734          | 3    | 30              | T 15 la pièce |
| P019735          | 4    | 40              | T 20 la pièce |
| P019732          | 5    | 40              | T 25 la pièce |
| P019733          | 5    | 50              | T 25 la pièce |



Inox A2 est la classe de qualité de la vis en acier inoxydable

## Vis à panneaux en inox avec tête double galvanisée

Filament + huile

| Numéro d'article | Ø mm | longueur mm bit | emballage     |
|------------------|------|-----------------|---------------|
| P019874          | 3.5  | 25              | T 15 la pièce |
| P019875          | 3.5  | 30              | T 15 la pièce |
| P019876          | 4    | 30              | T 20 la pièce |
| P019877          | 4    | 40              | T 20 la pièce |
| P019878          | 5    | 50              | T 25 la pièce |
| P019747          | 5    | 70              | T 25 la pièce |



NOUVEAU

A utiliser pour la fixation des garnitures de toit en aluminium

## Vis de garniture de toit en inox

Pointe de forage et anneau en EPDM 15 mm

| Numéro d'article | Ø mm | longueur mm bit | emballage    |
|------------------|------|-----------------|--------------|
| P173618          | 4,5  | 40              | T20 p/50 st. |



## Vis à panneaux en inox avec tête double galvanisée

Filament + huile

| Numéro d'article | Ø mm | longueur mm bit | emballage     |
|------------------|------|-----------------|---------------|
| P019736          | 3.5  | 25              | PZ 2 la pièce |
| P019737          | 3.5  | 30              | PZ 2 la pièce |
| P019738          | 4    | 25              | PZ 2 la pièce |
| P019739          | 4    | 30              | PZ 2 la pièce |
| P019741          | 4    | 40              | PZ 2 la pièce |
| P019745          | 4    | 70              | PZ 2 la pièce |
| P019742          | 4.5  | 35              | PZ 2 la pièce |
| P019743          | 5    | 50              | PZ 2 la pièce |
| P019744          | 5    | 70              | PZ 2 la pièce |
| P019748          | 5    | 90              | PZ 2 la pièce |



Pour une lame de 28 mm, utilisez une vis d'au moins 60 mm

## Vis de terrasse en inox

Petite tête 60° avec 4 nervures de fraisage sur la tige, pointe de coupe spéciale P17, trempée et huilée

| Numéro d'article | Ø mm | longueur mm bit | emballage     |
|------------------|------|-----------------|---------------|
| P019869          | 4    | 40              | T 15 la pièce |
| P019870          | 5    | 40              | T 25 la pièce |
| P019871          | 5    | 50              | T 25 la pièce |
| P019872          | 5    | 60              | T 25 la pièce |
| P019873          | 5    | 70              | T 25 la pièce |







# Abris de jardin, animaux & décoration



### Jardinière Hudson\*

**Spécification:** acier oxydé  
**Compris(e)(s):** matériel de montage  
**Épaisseur de l'acier :** 1,5 mm  
**P019130** 50 x 50 x 50 cm  
**P019131** 90 x 50 x 50 cm  
**P019132** 120 x 60 x 60 cm

NOUVEAU



### Jardinière Mohawk

**Spécification:** acier revêtement pulvérisé noir  
**Compris(e)(s):** matériel de montage  
**Épaisseur de l'acier :** 1,5 mm  
**P170562** 50 x 50 x 50 cm  
**P170563** 90 x 50 x 50 cm  
**P170564** 120 x 60 x 60 cm



RED Class

### Red Class Wood jardinière Krefeld

**Spécification:** épicéa imprégné Red Class Wood, raboté  
**Compris(e)(s):** roulettes, tissu anti-racine  
**P021684** 80 x 60 x 60 cm  
**P021685** 90 x 30 x 102 cm

*Exécuté en bois Red Class Wood à triple profil (2,2 x 14,0 cm), avec un fond situé à environ 30 cm du bord supérieur.*

\* Les jardinières en acier corten sont livrées en kit à monter soi-même, composées de quatre panneaux latéraux et d'une plaque de fond avec des trous de drainage. La couleur rouille apparaît au bout de quelques semaines à quelques mois et peut être accélérée par l'application d'une solution d'eau chaude et de sel de mer.



WOODS LEGAL

### Jardinière Kalimantan

**Dimension:** 51 x 51 x 56 cm  
**Spécification:** teck non traité, raboté  
**P002461**



WOODS LEGAL

### Jardinière Flores

**Dimension:** 82 x 82 x 47 cm  
**Spécification:** teck non traité, raboté  
**P002459**



WOODS LEGAL

### Jardinière en teck Lombok

**Dimension:** 45 x 45 x 47 cm  
**Spécification:** teck non traité, raboté  
**P002453**



WOODS LEGAL

### Jardinière Java

**Dimension:** 45 x 45 x 90 cm  
**Spécification:** teck non traité, raboté  
**P002456**



WOODS LEGAL

### Jardinière Bali

**Dimension:** 100 x 50 x 50 cm  
**Spécification:** teck non traité, raboté  
**P002457**





### Ensemble pergola voûté

**Dimension:** 90 x 50 x 214 cm  
**Spécification:** pin imprégné vert, raboté  
**Poteaux:** 6,8 x 6,8 cm  
**Compris(e)(s):** matériel de montage  
**Longueur de la perche :** 200 cm

P060206



### Ensemble pergola voûté

**Dimension:** 120 x 50 x 220 cm  
**Spécification:** pin imprégné vert, raboté  
**Poteaux:** 6,8 x 6,8 cm  
**Compris(e)(s):** matériel de montage  
**Longueur de la perche :** 200 cm

P061739



### Ensemble pergola voûté

**Dimension:** 180 x 50 x 220 cm  
**Spécification:** pin imprégné vert, raboté  
**Poteaux:** 6,8 x 6,8 cm  
**Compris(e)(s):** matériel de montage  
**Longueur de la perche :** 200 cm

P060208



### Ensemble pergola voûté

**Dimension:** 114 x 54 x 255 cm  
**Spécification:** pin imprégné vert, raboté  
**Poteaux:** 7,0 x 7,0 cm  
**Compris(e)(s):** matériel de montage  
**Longueur de la perche :** 200 cm

P060207



### Ensemble pergola droit

**Dimension:** 100 x 45 x 214 cm  
**Spécification:** pin imprégné vert, raboté  
**Poteaux:** 6,8 x 6,8 cm  
**Compris(e)(s):** matériel de montage  
**Longueur de la perche :** 200 cm

P061740





### Poulailler Lakenvelder

**Dimension:** 163 x 90 cm  
**Spécification:** épicéa imprégné vert, raboté  
**Hauteur du faîtage:** 140,0 cm  
**Couverture de toiture comprise:** feutre de toiture  
**Compris(e)(s):** matériel de montage, perchoir  
**P010004**



### Poulailler Wyandotte

**Dimension:** 190 x 95 cm  
**Spécification:** épicéa imprégné vert, raboté  
**Hauteur du faîtage:** 165,0 cm  
**Couverture de toiture comprise:** feutre de toiture  
**Compris(e)(s):** matériel de montage, perchoir  
**P010001**



### Poulailler Barnevelder

**Dimension:** 218 x 78 cm  
**Spécification:** épicéa imprégné vert, raboté  
**Hauteur du faîtage:** 136,0 cm  
**Couverture de toiture comprise:** feutre de toiture  
**Compris(e)(s):** matériel de montage, perchoir  
 Équipé d'un nid de ponte et d'une cage intérieure  
**P010000**



### Poulailler Chabo

**Dimension:** 300 x 100 cm  
**Spécification:** épicéa imprégné vert, raboté  
**Hauteur du faîtage:** 170,0 cm  
**Couverture de toiture comprise:** feutre de toiture  
**Compris(e)(s):** matériel de montage, perchoir  
**P010005**



### Poulailler Bielefelder

**Dimension:** 302 x 90 cm  
**Spécification:** épicéa imprégné vert, raboté  
**Hauteur du faîtage:** 180,0 cm  
**Couverture de toiture comprise:** feutre de toiture  
**Compris(e)(s):** matériel de montage, perchoir  
 Équipé d'un nid de ponte et d'une cage intérieure  
**P010002**



### Chenil Teckel

**Dimension:** 130 x 93 cm  
**Spécification:** épicéa imprégné vert, raboté  
**Hauteur du faîtage:** 97,0 cm  
**Couverture de toiture comprise:** feutre de toiture  
**Compris(e)(s):** matériel de montage, cadre en acier inoxydable pour entrée, plancher en bois  
**P012988**



### Clapier Zijdehoen

**Dimension:** 130 x 60 cm  
**Spécification:** épicéa imprégné vert, raboté  
**Hauteur du faîtage:** 110,0 cm  
**Couverture de toiture comprise:** feutre de toiture  
**Compris(e)(s):** matériel de montage  
**P010003**



### Clapier Rijnlander

**Dimension:** 134 x 60 cm  
**Spécification:** épicéa imprégné vert, raboté  
**Hauteur du faîtage:** 130,0 cm  
**Couverture de toiture comprise:** feutre de toiture  
**Compris(e)(s):** matériel de montage  
**P012987**

Les abris pour animaux en bois sont disponibles du petit au grand format. Avec les abris pour animaux en bois, vous donnez à votre chien, à votre lapin ou à vos poules un magnifique refuge dans le jardin.





### Armoire de jardin Veluwe

**Dimension:** 93 x 66 x 183 cm

**Spécification:** épicéa imprégné vert, raboté, séché

**Épaisseur paroi:** 16 mm

**Couverture de toiture comprise:** feutre de toiture

**Compris(e)(s):** plan de construction, matériel de montage, plancher en bois

**P012992**



### Armoire de jardin Drenthe

**Dimension:** 127 x 80 x 214 cm

**Spécification:** épicéa imprégné vert, raboté, séché

**Épaisseur paroi:** 16 mm

**Couverture de toiture comprise:** feutre de toiture

**Compris(e)(s):** plan de construction, matériel de montage, plancher en bois

**P012990**



### Armoire de jardin Vaals

**Dimension:** 100 x 72 x 183 cm

**Spécification:** épicéa imprégné vert, raboté, séché

**Épaisseur paroi:** 16 mm

**Couverture de toiture comprise:** feutre de toiture

**Compris(e)(s):** plan de construction, matériel de montage, plancher en bois

**P018189**



### Armoire de jardin Bayern

**Dimension:** 152 x 73 x 182 cm

**Spécification:** épicéa imprégné vert, raboté

**Épaisseur paroi:** 16 mm

**Couverture de toiture comprise:** feutre de toiture

**Compris(e)(s):** plan de construction, matériel de montage, plancher en bois

**P012991**



### Armoire de jardin Westerwald

**Dimension:** 200 x 90 x 158 cm

**Spécification:** épicéa imprégné vert, raboté, séché

**Épaisseur paroi:** 16 mm

**Couverture de toiture comprise:** feutre de toiture

**Compris(e)(s):** plan de construction, matériel de montage, plancher en bois

**P018188**



### Armoire de jardin Hagenow

**Dimension:** 204 x 118 x 177 cm

**Spécification:** épicéa imprégné vert, raboté

**Couverture de toiture comprise:** feutre de toiture

**Compris(e)(s):** matériel de montage

**P076304**



### Armoire de jardin Santiago

**Dimension:** 80 x 65 x 185 cm

**Spécification:** bois dur non traité, raboté

**Épaisseur paroi:** 16 mm

**Couverture de toiture comprise:** feutre de toiture

**Compris(e)(s):** plan de construction, matériel de montage, plancher en bois

**K064795**



### Armoire de jardin Montevideo

**Dimension:** 145 x 65 x 185 cm

**Spécification:** bois dur non traité, raboté

**Épaisseur paroi:** 16 mm

**Couverture de toiture comprise:** feutre de toiture

**Compris(e)(s):** plan de construction, matériel de montage, plancher en bois

**K064794**



### Armoire de jardin Lima

**Dimension:** 204 x 92 x 162 cm

**Spécification:** bois dur non traité, raboté

**Épaisseur paroi:** 17 mm

**Couverture de toiture comprise:** EPDM

**Compris(e)(s):** EPDM colle de contact (collage sur une face), matériel de montage, plancher en bois

**K065694**





### Conteneur de stockage simple

**Dimension:** 75 x 84 x 135 cm  
**Spécification:** acajou non traité, raboté  
**Épaisseur paroi:** 18 mm  
**Compris(e)(s):** plan de construction, matériel de montage, ressort à gaz  
 Convient pour des conteneurs de maximum 60 x 60 x 106 cm. Ce conteneur de stockage est ouvert à l'arrière

**P002462**



### Conteneur de stockage double

**Dimension:** 150 x 84 x 135 cm  
**Spécification:** acajou non traité, raboté  
**Épaisseur paroi:** 18 mm  
**Compris(e)(s):** plan de construction, matériel de montage, ressort à gaz  
 Convient pour des conteneurs de maximum 60 x 60 x 106 cm. Ce conteneur de stockage est ouvert à l'arrière

**P002463**



### Conteneur de stockage triple

**Dimension:** 215 x 80 x 118 cm  
**Spécification:** épicéa imprégné vert, raboté  
**Épaisseur paroi:** 12 mm  
**Compris(e)(s):** matériel de montage  
 Convient pour des conteneurs de maximum 60 x 67 x 110 cm. Ce conteneur de stockage est ouvert à l'arrière

**P064331**



### Conteneur de stockage Tresco

**Dimension:** 210 x 80 x 118 cm  
**Spécification:** douglas non traité, raboté, séché  
**Épaisseur paroi:** 18 mm  
**Compris(e)(s):** matériel de montage, ressort à gaz, poignées  
 Le cadre est constitué d'un cadre en acier noir mat composé de tubes carrés de 4,0 x 4,0 cm  
 Ce conteneur de stockage est ouvert à l'arrière

**P077456**

Conteneur de stockage offrent une solution pratique et élégante pour entreposer proprement vos poubelles ou vos bacs à déchets verts. Ils sont disponibles en modèles simples, doubles et triples et s'intègrent parfaitement dans n'importe quel jardin. Grâce aux

matériaux de haute qualité utilisés pour leur fabrication, nos cache-poubelles sont non seulement fonctionnels, mais aussi élégants. Les cache-poubelles sont disponibles dans différentes essences de bois.



*Cette conversion de conteneur est réglable en hauteur, ce qui permet de s'assurer que le conteneur peut rester à niveau*



Pour plus d'informations et une impression de ce produit, scannez ->



### Débarras pour bois de cheminée Brandr

**Dimension:** 238 x 115 cm  
**Spécification:** épicéa non traité, raboté, séché  
**Épaisseur paroi:** 19 mm  
**Hauteur du faîtage:** 182,4 cm  
**Fondations:** 218 x 90 cm  
**Surface de sol intérieure:** 1,7 m<sup>2</sup>  
**Surface du toit:** 2,7 m<sup>2</sup>  
**Couverture de toiture comprise:** feutre de toiture  
**Compris(e)(s):** matériel de montage  
**P013953**



### Stockage du bois de chauffage

**Dimension:** 180 x 50 x 180 cm  
**Spécification:** pin imprégné vert, raboté  
**Couverture de toiture comprise:** feutre de toiture  
**Compris(e)(s):** plan de construction, matériel de montage  
**P019141**



### Coffre de rangement

**Dimension:** 125 x 53 x 56 cm  
**Spécification:** douglas non traité, raboté  
**Épaisseur paroi:** 16 mm  
**Compris(e)(s):** matériel de montage, plancher en bois  
**P068890**



### Table de jardin potager

**Dimension:** 85 x 60 x 82 cm  
**Spécification:** pin imprégné vert, raboté  
**Compris(e)(s):** bacs en plastique (6)  
**P019143**



### Etabli XXL

**Dimension:** 150 x 50 x 80 cm  
**Spécification:** épicéa imprégné vert, raboté  
**Compris(e)(s):** matériel de montage, plan de travail en zinc  
**P021686**



### Etabli luxueux

**Dimension:** 122 x 46 x 82 cm  
**Spécification:** pin imprégné vert, raboté  
**Compris(e)(s):** matériel de montage, bac en zinc  
**K064793**



### Plantes étagère Jardin potager

**Dimension:** 90 x 14 x 180 cm  
**Spécification:** pin imprégné vert, raboté  
 Planches de 1,6 x 14,0 cm  
 Pour le montage sur un pare-vent ou un mur  
 Livré monté  
**P002797**





## Plantes étagère Jardin potager



Numéro d'article: P002797  
Dimension: 90 x 14 x 180 cm  
Spécification: pin imprégné vert, raboté

Scanner pour plus  
d'informations





# Jeux d'extérieur



### Appareil de jeu Voldemort

**Dimension:** 120 x 204 x 293 cm  
**Hauteur étage:** 137 cm  
**Spécification:** épicéa imprégné, raboté  
**Poteaux:** 8,8 x 8,8 cm  
**Couverture de toiture comprise:** feutre de toiture  
**Compris(e)(s):** matériel de montage, plancher en bois  
**Non inclus:** toboggan  
**Hauteur de la crête :** 293 cm  
 Parois pré-assemblées, avec des volets munis d'interstices pour éviter le coincement des doigts



P018190



### Blue Rabbit Kiosque

**Dimension:** 121 x 194 x 324 cm  
**Spécification:** pin imprégné, raboté  
**Découper soi même**  
**Poteaux:** 8,8 x 8,8 cm  
**Compris(e)(s):** plan de construction, matériel de montage, ancrages au sol (2), poignées (4), paquet de bois  
**Non inclus:** balançoire supplémentaire, équipement de jeu, toboggan  
 La profondeur, y compris les escaliers, est de 194,3 cm



K064796



### Blue Rabbit Penthouse

**Dimension:** 201 x 199 x 332 cm  
**Hauteur étage:** 150 cm  
**Spécification:** pin imprégné, raboté  
**Découper soi même**  
**Poteaux:** 8,8 x 8,8 cm  
**Compris(e)(s):** éléments d'escalade (5), plan de construction, matériel de montage, ancrages au sol (3), poignées (13), paquet de bois  
**Non inclus:** équipement de jeu, toboggan  
 La profondeur, y compris les escaliers, est de 216,8 cm

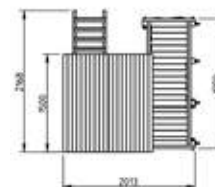

K064797



### Blue Rabbit Beach Hut

**Dimension:** 175 x 161 x 329 cm  
**Hauteur étage:** 150 cm  
**Spécification:** pin imprégné, raboté  
**Découper soi même**  
**Poteaux:** 8,8 x 8,8 cm  
**Compris(e)(s):** plan de construction, matériel de montage, ancrages au sol (2), poignées (5), paquet de bois  
**Non inclus:** balançoire supplémentaire, équipement de jeu, toboggan  
 La profondeur, y compris les escaliers, est de 226,8 cm

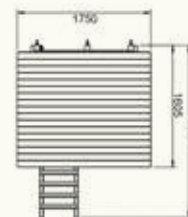

K064798





### Tuile en caoutchouc

**Spécification:** caoutchouc

**Dimension:** 50 x 50 x 2,5 cm

- P019208** noir
- P019209** verte
- P019210** rouge



### Extension d'escalier

**Hauteur étage:** 150 cm

**Spécification:** imprégné, raboté grenen

**Compris(e)(s):** matériel de montage

**P013009**



### Toboggan 300 cm

**Spécification:** PEHD bleu

Convient pour des hauteurs de plate-forme comprises entre 130 et 160 cm

- P019202** bleu
- P019203** jaune
- P019204** verte
- P019205** rouge
- P019206** vert pomme
- P019207** violet





### Kit Blue Rabbit Freeswing

**Dimension:** 359 x 280 x 234 cm

**Compris(e)(s):** plan de construction, matériel de montage, ancrages au sol (4), crochets à balançoire (4)

**Non inclus:** kit en bois

**P019191**



### Kit Blue Rabbit @Swing

**Dimension:** 315 x 280 x 234 cm

**Compris(e)(s):** plan de construction, matériel de montage, ancrages au sol (2), crochets à balançoire (4)

**Non inclus:** kit en bois

**P019192**



### Kit Blue Rabbit @Net

**Dimension:** 50 x 150 cm

**Compris(e)(s):** filet d'escalade, plan de construction, matériel de montage

**Non inclus:** kit en bois

**P019193**



### Kit Blue Rabbit @Steps

**Dimension:** 57 x 101 x 216 cm

**Compris(e)(s):** plan de construction, matériel de montage

**Non inclus:** kit en bois

**P019198**



### Kit Blue Rabbit @Wall

**Dimension:** 170 x 50 cm

**Compris(e)(s):** éléments d'escalade (5), plan de construction, matériel de montage

**Non inclus:** kit en bois

Peut être utilisé pour des hauteurs de plateforme de 120 cm ou 150 cm

**P019195**



### Blue Rabbit Set de pique-nique

**Spécification:** bleu

**Compris(e)(s):** matériel de montage

Châssis métallique à revêtement en poudre

**P019174**



### Kit Blue Rabbit @Challenger

**Dimension:** 356 x 287 x 246 cm

**Compris(e)(s):** éléments d'escalade (8), filet d'escalade, plan de construction, matériel de montage

**Non inclus:** kit en bois

**P019197**



### Kit Blue Rabbit @Bridge

**Dimension:** 200 x 50 cm

**Compris(e)(s):** filet d'escalade, plan de construction, matériel de montage

**Non inclus:** kit en bois

**P019196**

Tous ces articles sont fournis sans emballage en bois



NOUVEAU



### Balancoire en bois impregne

**Dimension:** 45,0 x 19,0 cm  
**Spécification:** pin imprégné vert, raboté  
**Compris(e)(s):** corde

P161435



### Balancelle à ruban

**Spécification:** jaune caoutchouc  
**Largeur d'assise:** 60 cm  
**P019159**



### Siège de balancelle

**Spécification:** noir caoutchouc  
**Largeur d'assise:** 36 cm  
**Largeur totale:** environ 44 cm  
 Également pour usage public

P019169



### Balancelle en plastique

**Spécification:** rouge plastique  
**Largeur d'assise:** 26 cm  
**P019165**



### Balancelle de croissance

**Spécification:** Couleurs mélangées, plastique  
**P019215**



### Balancelle bébé

**Spécification:** rouge plastique  
**P019156**



### Ensemble d'anneaux

**Spécification:** métal

P019152



### Trapèze anneau

**Spécification:** métal, bois

P019160



### Rack

**Spécification :** bois, polypropylène

P019153



### Téléphérique

**Spécification:** vert pin plastique  
**Compris(e)(s):** câble, matériel de montage  
**Longueur de câble:** 30 m  
**P019172**



### Siège de soucoupe

**Spécification:** vert plastique  
**P019173**



### Balancoire nid d'oiseau

**Dimension:** Ø 100 cm  
**P019155**





### Échelle de corde

**Dimension:** 250 x 20 cm

**P019157**



### Corde à nœuds

**Dimension:** Ø2,6 x 190 cm

**P019151**



### Pneu pour balancelle

**Spécification:** noir caoutchouc

**P019168**



### Périscope

**Spécification:** bleu plastique  
**Compris(e)(s):** matériel de montage

**P019213**



### Télescope

**Spécification:** jaune plastique  
**Compris(e)(s):** matériel de montage

**P019163**



### Jumelles

**Spécification:** orange plastique  
**Compris(e)(s):** matériel de montage

**P019171**



### Volant

**Spécification:** jaune plastique  
**Compris(e)(s):** matériel de montage

**P019162**



### Poignée

**Spécification:** jaune plastique  
**Compris(e)(s):** matériel de montage

**P019161**



### Bolt caps

**P019176** M8-M10 bleu  
**P019177** M8-M10 jaunes



### Ventolino

**Spécification:** vert  
**Compris(e)(s):** câble, matériel de montage

**P019216**





### Crochet de balancelle rond

**Compris(e)(s):** matériel de montage  
Pour Ø10 cm poteaux  
**P019154**



### Crochet balancelle pour Duo Seat

**Compris(e)(s):** matériel de montage  
**P019214**



### Crochet de balancelle rectangulaire

**Compris(e)(s):** matériel de montage  
Concernant poteaux de 9,0 x 9,0 cm  
**P019175**



### Crochet de balancelle traversant

**Compris(e)(s):** matériel de montage  
Pour poteaux jusqu'à Ø10 cm max  
**P019158**



### Crochet de balancelle ancré

**Spécification :** clip de sécurité en plastique  
**P019167**



### Ancrage au sol

**Dimension:** 50 cm  
**P002449**



### Crochet balancelle

**Spécification:** vert revêtement pulvérisé acier  
**Compris(e)(s):** matériel de montage  
À un angle de 100 degrés  
**P019170**





### Bac à sable carré avec couvercle

**Dimension:** 120 x 120 x 24 cm

**Spécification:** pin imprégné, raboté

**Épaisseur bois:** 1,6 cm

**Compris(e)(s):** couvercle, matériel de montage

Sièges tout autour

**P018967** bac à sable

**P020980** sable sac de 25 kg



### Bac à sable hexagonal

**Dimension:** 175 x 175 x 30 cm

**Spécification:** pin imprégné, raboté

**Épaisseur bois:** 1,6 cm

**Compris(e)(s):** couvercle, matériel de montage

Sièges tout autour

**P018969** bac à sable

**P020980** sable sac de 25 kg



### Bac à sable avec banquette

**Dimension:** 120 x 120 x 30 cm

**Spécification:** pin imprégné, raboté

**Épaisseur bois:** 1,6 cm

**Compris(e)(s):** couvercle, matériel de montage

**P009987** bac à sable

**P020980** sable sac de 25 kg

Tous nos bacs à sable le sont

- montage facile
- sans fond, nous recommandons une toile anti-racines
- nous conseillons environ 10 sacs de sable de jeu (25kg)
- partiellement préassemblés



### Table de pique-nique pour enfants

**Dimension:** 90 x 95 x 50 cm

**Spécification:** épicéa imprégné vert, raboté

**Épaisseur bois:** 2,7 cm

**Largeur d'assise:** 90 cm

**Hauteur d'assise:** 27 cm

**Compris(e)(s):** matériel de montage

**P068891**







## Bac à sable avec banquette

**Numéro d'article:** P009987  
**Dimension:** 120 x 120 x 30 cm  
**Spécification:** pin imprégné, raboté  
**Épaisseur bois:** 1,6 cm  
**Compris(e)(s):** couvercle, matériel de montage



Scannez pour plus d'informations



### Maison de jeu Pippi

**Dimension:** 140 x 100 cm  
**Spécification:** pin imprégné, raboté  
**Épaisseur paroi:** 16 mm  
**Hauteur du faîtage:** 150,0 cm  
**Éléments préfabriqués**  
**Couverture de toiture comprise:** feutre de toiture  
**Compris(e)(s):** matériel de montage, plancher en bois

**P019881**



### Maison de jeu Sneeuwwitje

**Dimension:** 152 x 150 cm  
**Spécification:** épicéa non traité, raboté  
**Épaisseur paroi:** 16 mm  
**Hauteur du faîtage:** 170,0 cm  
**Éléments préfabriqués**  
**Couverture de toiture comprise:** feutre de toiture  
**Compris(e)(s):** matériel de montage, plancher en bois

**P013018**



### Maison de jeu Aladdin

**Dimension:** 180 x 180 cm  
**Spécification:** épicéa non traité, raboté  
**Épaisseur paroi:** 16 mm  
**Hauteur du faîtage:** 168,0 cm  
**Éléments préfabriqués**  
**Couverture de toiture comprise:** feutre de toiture  
**Compris(e)(s):** matériel de montage, plancher en bois

**P013016**

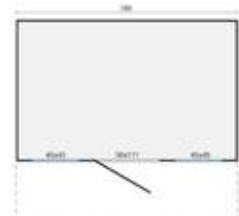

### Maison de jeu Finland

**Dimension:** 194 x 264 cm  
**Spécification:** épicéa non traité, raboté  
**Épaisseur paroi:** 19 mm  
**Hauteur du faîtage:** 185,0 cm  
**Couverture de toiture comprise:** feutre de toiture  
**Compris(e)(s):** matériel de montage, plancher en bois

**P013019**





### Maisonnette pour enfant Peter Pan

**Dimension:** 180 x 120 cm

**Spécification:** épicéa non traité, raboté

**Épaisseur paroi:** 16 mm

**Hauteur du faîtage:** 257,0 cm

**Éléments préfabriqués**

**Couverture de toiture comprise:** feutre de toiture

**Compris(e)s:** matériel de montage, paquet de bois avec poteaux 6,8 x 6,8 cm, plancher en bois

**P013015**

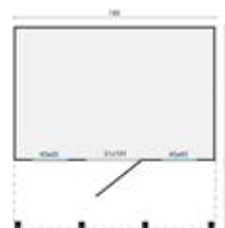

### Maison de jeu Marii

**Dimension:** 235 x 310 cm

**Spécification:** épicéa non traité, raboté

**Épaisseur paroi:** 28 mm

**Hauteur du faîtage:** 211,0 cm

**Éléments préfabriqués**

**Couverture de toiture comprise:** feutre de toiture

**Compris(e)s:** matériel de montage, plancher en bois

**P013022**



### Maison de jeu Alice

**Dimension:** 180 x 240 cm

**Spécification:** épicéa non traité, raboté

**Épaisseur paroi:** 16 mm

**Hauteur du faîtage:** 236,0 cm

**Éléments préfabriqués**

**Couverture de toiture comprise:** feutre de toiture

**Compris(e)s:** matériel de montage, plancher en bois

**P013017**

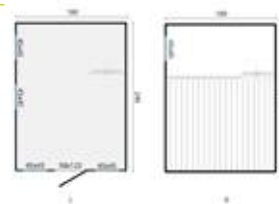

### Maison de jeu Lola

**Dimension:** 220 x 180 cm

**Spécification:** épicéa non traité, raboté

**Épaisseur paroi:** 16 mm

**Hauteur du faîtage:** 230,0 cm

**Éléments préfabriqués**

**Compris(e)s:** matériel de montage, plancher en bois

**P013021**

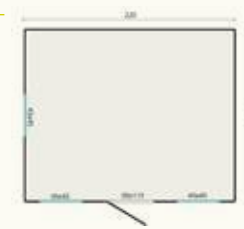



# Meubles de jardin



Le bois n'est pas traité.  
Rendez-vous à La page  
383 pour choisir un vernis

Cuisine extérieure  
Acero avec évidement  
pour Green Egg

Poignées noires

Portes  
magnétique

Poignée  
côté gauche

Roulettes  
pivotantes

Avec la poignée, vous pouvez déplacer  
la cuisine ou l'utiliser pour y accrocher  
des accessoires

## Cuisine extérieure Acero

La cuisine extérieure en pin Douglas de Tuindeco est une cuisine extérieure moderne et économique que vous pouvez installer en dessous de votre pavillon ou de votre auvent. Le pin Douglas séché est associé à une structure en acier poudrée en noir, ce qui lui donne une apparence moderne.

**P025211**

**Dimensions:** 190 x 88 x 60 cm (L x H x P)

**Spécification:** acier noir mat, douglas non traité, séché et raboté

**Cadre:** cadre en acier avec des tubes carrés de 4,0 x 4,0 cm

**Kit:** la cuisine extérieure est livrée sous forme de kit de construction

**Compris(e)s:** roulettes noires avec frein (4), poignées noires (2), serrure magnétique, poignée latérale gauche

**Non inclus:** le plan de travail n'est pas livré avec un évidement. La taille de l'évidement dépend du type de barbecue qui est utilisé, et celui-ci peut être scié après le montage

Portes, parois latérales et arrière, planche intermédiaire et de fond incluses et conçues avec des planches à rainure/languettes (1,8 x 14,5 cm) en pin douglas collé. Le plan de travail est fabriqué avec des profilés de chalet en pin douglas collé.





### Ensemble lounge Riverside

**Spécification:** teck non traité

**Compris(e)(s):** coussins

- P002513** fauteuil 81 x 80 x 83 cm
- P002514** canapé deux places 150 x 80 x 83 cm
- P002515** canapé trois places 220 x 80 x 83 cm
- P002516** table 100 x 80 x 39 cm
- P002517** banc latéral 110 x 35 x 45,5 cm

La plaque de verre dans le tableau a des dimensions de 100 x 80 x 39 cm



### Wellington ensemble de jardin

**Dimension:** 180 x 76 x 90 cm

**Spécification:** teck non traité

**1 table, dimensions :** 180 x 90 x 76 cm

**2 bancs, dimensions :** 120 x 40 x 48 cm

Le cadre est en acier noir thermolaqué

**P002512**



### Buckingham ensemble de bar

**Dimension:** 180 x 80 x 115 cm

**Spécification:** teck non traité

**Hauteur d'assise:** 75 cm

**Compris(e)(s):** matériel de montage

Les tabourets de bar sont pré-assemblés, la table ne l'est pas

**P002511**



### Table de jardin Modern

**Spécification:** teck non traité

**Non inclus:** chaises

**P002519** 100 x 250 x 78 cm

**P002518** 90 x 180 x 78 cm

**Veillez** noter que le bois dur peut déteindre. Cela peut entraîner une décoloration des matériaux adjacents tels que le béton ou le pavage. Il est possible de remédier à ce problème en traitant le meuble avec une huile de teck, qui empêche l'humidité extérieure d'extraire son contenu du bois.





### Table de jardin Rustiek

**Spécification:** teck non traité

**Non inclus:** chaises

Les tables rustiques à l'aspect « vieilli » et les différentes largeurs de planches confèrent à chaque table un caractère unique

**P002522** 100 x 250 x 78 cm

**P002521** 90 x 180 x 78 cm



### Table de jardin Rustiek (avec pied central supplémentaire)

**Spécification:** teck non traité

**Non inclus:** chaises

Les tables rustiques à l'aspect « vieilli » et les différentes largeurs de planches confèrent à chaque table un caractère unique

**P002524** 100 x 400 x 78 cm

**P002523** 100 x 300 x 78 cm



### Table de jardin carrée

**Dimension:** 100 x 100 x 75 cm

**Spécification:** teck non traité

**Non inclus:** chaises

**Épaisseur du bois :** 4 cm

**P002488**



### Table de jardin ronde

**Dimension:** Ø150 x 75 cm

**Spécification:** teck non traité

**Non inclus:** chaises

Les pieds de table ont une épaisseur de 8,5 cm

**P002489**

**Veillez** noter que le bois dur peut déteindre. Cela peut entraîner une décoloration des matériaux adjacents tels que le béton ou le pavage. Il est possible de remédier à ce problème en traitant le meuble avec une huile de teck, qui empêche l'humidité extérieure d'extraire son contenu du bois.







### Banc de jardin béton/frêne

**Dimension:** 200 x 40 cm

**Spécification:** béton anthracite, raboté(e)s Red Class Wood

**Hauteur d'assise:** 45 cm

**Compris(e)(s):** pieds réglables, matériel de montage

Les traverses en rasé Red Class Wood ont une épaisseur de 6,5 cm, les pieds en béton sont revêtus d'anthracite et ont une épaisseur de 10 cm

**P005266**



### Banc de jardin Nice

**Dimension:** 125 x 55 x 86 cm

**Spécification:** bois dur huilé

**Hauteur d'assise:** 44 cm

**P002499**



**NOUVEAU**

### Banc de jardin Nice, revêtement noir

**Dimension:** 125 x 55 x 86 cm

**Spécification:** bois dur noir peint

**Hauteur d'assise:** 44 cm

**P169863**



### Banc de tennis Court

**Dimension:** 200 x 40 x 45 cm

**Spécification:** teck non traité

**Hauteur d'assise:** 44 cm

**P002500**

**Veillez** noter que le bois dur peut déteindre. Cela peut entraîner une décoloration des matériaux adjacents tels que le béton ou le pavage. Il est possible de remédier à ce problème en traitant le meuble avec une huile de teck, qui empêche l'humidité extérieure d'extraire son contenu du bois.





### Banc de jardin Bretagne

**Spécification:** teck non traité

**Hauteur d'assise:** 44 cm

- P002509** 250 x 51 x 91 cm
- P002508** 210 x 51 x 91 cm
- P002507** 180 x 51 x 91 cm
- P002506** 150 x 51 x 91 cm
- P002505** 120 x 51 x 91 cm



### Banc de parc Norwich

**Spécification:** teck non traité

**Hauteur d'assise:** 44 cm

Pieds extra épais de 6,0 cm

- P002503** 300 x 51 x 91 cm
- P002502** 250 x 51 x 91 cm
- P002501** 210 x 51 x 91 cm
- P002504** 180 x 51 x 91 cm



### Banc banane

**Dimension:** 150 x 56 x 86 cm

**Spécification:** teck non traité

**Hauteur d'assise:** 45 cm

**P002510**

**Veillez** noter que le bois dur peut déteindre. Cela peut entraîner une décoloration des matériaux adjacents tels que le béton ou le pavage. Il est possible de remédier à ce problème en traitant le meuble avec une huile de teck, qui empêche l'humidité extérieure d'extraire son contenu du bois.



Pour plus d'informations et une impression de ce produit, scannez ->





### Banc d'arbre en pin

**Dimension:** Ø185 x 90 cm  
**Spécification:** épicéa imprégné, raboté  
**Diamètre intérieur:** 87,0 cm  
**Hauteur d'assise:** 46 cm  
**Épaisseur du bois du siège:** 3,5 cm

P068893



### Banc d'arbre en bois dur

**Dimension:** Ø185 x 86 cm  
**Spécification:** bois dur non traité  
**Diamètre intérieur:** 57,0 cm  
**Hauteur d'assise:** 46 cm  
**Épaisseur du bois du siège:** 3,1 cm

P002483



### Banc d'arbre en teak

**Dimension:** Ø220 x 90 cm  
**Spécification:** teck non traité  
**Diamètre intérieur:** 110,0 cm  
**Hauteur d'assise:** 46 cm  
**Épaisseur du bois du siège:** 4,3 cm

P002484



*Nous vous conseillons de les traiter de nouveau avec huile bois dur*

### Carefree Protect® huile bois dur 0,75 ltr

**Spécification:** incolore  
 Pour le traitement des meubles de jardin en bois dur. L'ajout de cire crée une couche protectrice dure

P019658





### Table de pique-nique Base

**Spécification:** épicéa imprégné vert, raboté, séché artificiellement  
**Épaisseur bois:** 4,0 cm  
**Largeur d'assise:** 135 cm  
**Hauteur d'assise:** 45 cm  
**Compris(e)(s):** matériel de montage  
 Les deux sièges sont pliables

- P012996** excellent 220 x 155 x 77 cm
- P013001** extra 200 x 165 x 77 cm
- P013000** base 180 x 163 x 76 cm
- P075364** base gris 180 x 163 x 76 cm
- P075363** base brun 180 x 163 x 76 cm



### Table de pique-nique Supérieur

**Dimension:** 300 x 162 x 76 cm  
**Spécification:** épicéa imprégné vert, raboté, séché artificiellement  
**Épaisseur bois:** 4,2 cm  
**Largeur d'assise:** 76 cm  
**Hauteur d'assise:** 45 cm  
**Compris(e)(s):** matériel de montage  
 Les deux sièges sont pliables

**P012998**



### Table de pique-nique Comfort

**Dimension:** 180 x 160 x 75 cm  
**Spécification:** bois dur huilé, raboté  
**Épaisseur bois:** 3,5 cm  
**Largeur d'assise:** 135 cm  
**Hauteur d'assise:** 45 cm  
**Compris(e)(s):** matériel de montage

**P002478**



### Table de pique-nique Business

**Dimension:** 200 x 160 x 75 cm  
**Spécification:** bois dur huilé, raboté  
**Épaisseur bois:** 3,5 cm  
**Largeur d'assise:** 150 cm  
**Hauteur d'assise:** 45 cm  
**Compris(e)(s):** matériel de montage

**P002476**

**Veillez** noter que le bois dur peut déteindre. Cela peut entraîner une décoloration des matériaux adjacents tels que le béton ou le pavage. Il est possible de remédier à ce problème en traitant le meuble avec une huile de teck, qui empêche l'humidité extérieure d'extraire son contenu du bois.





### Table de pique-nique Giant

**Dimension:** 250 x 160 x 75 cm  
**Spécification:** bois dur huilé, raboté  
**Épaisseur bois:** 4,5 cm  
**Largeur d'assise:** 180 cm  
**Hauteur d'assise:** 45 cm  
**Compris(e)(s):** matériel de montage

**P002479**



### Table de pique-nique en douglas

**Spécification:** douglas non traité, raboté  
**Épaisseur bois:** 4,2 cm  
**Largeur d'assise:** 225 cm  
**Hauteur d'assise:** 45 cm  
 Les deux sièges sont pliables

**P076306** 300 x 162 x 76 cm

**P060519** 180 x 162 x 76 cm



### Table de pique-nique supérieur Boss

**Dimension:** 250 x 180 x 75 cm  
**Spécification:** douglas non traité, raboté  
**Épaisseur bois:** 4,5 cm  
**Largeur d'assise:** 181 cm  
**Hauteur d'assise:** 45 cm  
**Compris(e)(s):** matériel de montage

**P068892**



### Table de pique-nique our enfants

**Dimension:** 90 x 95 x 50 cm  
**Spécification:** imprégné(e)(s), raboté(e)(s) sapin  
**Épaisseur bois:** 2,7 cm  
**Largeur d'assise:** 90 cm  
**Hauteur d'assise:** 27 cm  
**Compris(e)(s):** matériel de montage

**P068891**





### Table de pique-nique carrée Classic

**Dimension:** 230 x 230 x 70 cm  
**Spécification:** épicéa imprégné vert, raboté, séché artificiellement  
**Épaisseur bois:** 4,5 cm  
**Largeur d'assise:** 130 cm  
**Hauteur d'assise:** 45 cm  
**Compris(e)(s):** matériel de montage  
**Dimensions du plateau :** 130 x 130 cm

P012997



### Table de pique-nique carrée Premium

**Dimension:** 210 x 210 x 75 cm  
**Spécification:** bois dur huilé, raboté  
**Épaisseur bois:** 3,0 cm  
**Largeur d'assise:** 130 cm  
**Hauteur d'assise:** 45 cm  
**Compris(e)(s):** matériel de montage  
**Dimensions du plateau :** 130 x 130 cm

P002480



### Table de pique-nique ronde Classic

**Dimension:** Ø219 x 73 cm  
**Spécification:** épicéa imprégné vert, raboté, séché artificiellement  
**Épaisseur bois:** 4,5 cm  
**Largeur d'assise:** 119 cm  
**Hauteur d'assise:** 45 cm  
**Compris(e)(s):** matériel de montage  
**Dimensions du plateau :** Ø 119 cm

P012999



### Table de pique-nique Rondo

**Dimension:** Ø213 x 77 cm  
**Spécification:** huilé, raboté  
**Épaisseur bois:** 3,5 cm  
**Largeur d'assise:** 35 cm  
**Compris(e)(s):** matériel de montage

P002481

**Veillez** noter que le bois dur peut déteindre. Cela peut entraîner une décoloration des matériaux adjacents tels que le béton ou le pavage. Il est possible de remédier à ce problème en traitant le meuble avec une huile de teck, qui empêche l'humidité extérieure d'extraire son contenu du bois.





### Birmingham chaise

**Dimension:** 58 x 50 x 93 cm  
**Spécification:** teck non traité  
**Hauteur d'assise:** 44 cm

P002485



### Balancelle

**Dimension:** 60 x 51 x 108 cm  
**Spécification:** teck non traité  
**Hauteur d'assise:** 48 cm  
**Hauteur du dossier:** 72 cm

P002498

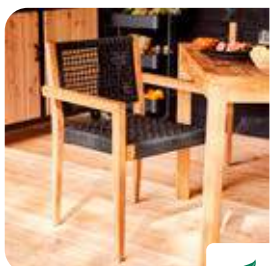

### Toledo Chaise de jardin

**Dimension:** 56 x 52 x 80 cm  
**Spécification:** teck non traité, raboté  
**Hauteur d'assise:** 45 cm  
 L'assise et le dossier sont en corde synthétique et peuvent être empilés

P002486



### Granada chaise de jardin avec coussin

**Dimension:** 60 x 50 x 81 cm  
**Spécification:** teck non traité  
**Hauteur d'assise:** 45 cm  
**Compris(e)(s):** coussin  
 Le siège et le dossier sont en corde synthétique

P002487



Modèle le plus vendu!



### Mataram chaise de jardin

**Dimension:** 48 x 48 x 89 cm  
**Spécification:** teck non traité  
**Hauteur d'assise:** 45 cm  
**Hauteur du dossier :** 49 cm  
 Commandé par 2 pièces

P005662



### Madiun chaise de jardin

**Dimension:** 57 x 48 x 90 cm  
**Spécification:** teck non traité  
**Hauteur d'assise:** 45 cm  
**Hauteur du dossier :** 48 cm  
 Commandé par 2 pièces

P005665



### Riau chaise de jardin

**Dimension:** 56 x 48 x 92 cm  
**Spécification:** teck non traité  
**Hauteur d'assise:** 45 cm  
**Hauteur du dossier :** 49 cm  
 Commandé par 2 pièces  
 Peut être empilé

P005663



### Blitar chaise de jardin

**Dimension:** 58 x 55 x 90 cm  
**Spécification:** teck non traité  
**Hauteur d'assise:** 45 cm  
**Hauteur du dossier :** 47 cm  
 Commandé par 2 pièces

P005666



### Bantam chaise de jardin

**Dimension:** 48 x 42 x 86 cm  
**Spécification:** teck non traité  
**Hauteur d'assise:** 45 cm  
**Hauteur du dossier :** 45,5 cm  
 Commandé par 2 pièces

P005664



### Loveseat Premium

**Dimension:** 164 x 85 cm  
**Spécification:** bois dur non traité  
**Hauteur d'assise:** 37 cm

P002497



**Veillez** noter que le bois dur peut déteindre. Cela peut entraîner une décoloration des matériaux adjacents tels que le béton ou le pavage. Il est possible de remédier à ce problème en traitant le meuble avec une huile de teck, qui empêche l'humidité extérieure d'extraire son contenu du bois.





### Fauteuil Miami

**Dimension:** 74 x 90 x 93 cm  
**Spécification:** épicéa imprégné vert  
**P013002**



### Loveseat Parisi

**Dimension:** 175 x 90 x 93 cm  
**Spécification:** épicéa imprégné vert  
**P013003**



### Chaise Relax

**Dimension:** 75 x 89 x 93 cm  
**Spécification:** bois dur huilé  
**P002494**



### Repose-pieds pour chaise Relax

**Dimension:** 57 x 55 x 31 cm  
**Spécification:** bois dur huilé  
**Compris(e)(s):** matériel de montage  
**P002495**



### Loveseat Relax

**Dimension:** 177 x 89 x 93 cm  
**Spécification:** bois dur huilé  
**P002496**



### Loveseat Relax, revêtement noir

**Dimension:** 177 x 89 x 93 cm  
**Spécification:** bois dur noir peint  
**P169862**



### Chaise longue Danau (hors oreiller)

**Dimension:** 200 x 88 x 35 cm  
**Spécification:** teck non traité  
**P002492** longue  
**P002493** oreiller 200 x 65 x 7 cm



### Chaise longue Wembley (hors oreiller)

**Dimension:** 200 x 65 x 35 cm  
**Spécification:** teck non traité  
**P002490** longue  
**P002491** oreiller 200 x 65 x 7 cm







### Radiateur modèle plafond

**Dimension:** Ø60 cm

**Spécification:** aluminium

**Compris(e)(s):** matériel de montage, télécommande

Le radiateur a 2 positions, est résistant à l'eau et peut être utilisé aussi bien à l'intérieur qu'à l'extérieur

Lampe chauffante double, 220-240V 900/1200W

Élément chauffant halogène/quartz

**P002451**



### Radiateur modèle mural/suspendu

**Dimension:** 109 x 23 cm

**Spécification:** aluminium

**Compris(e)(s):** fixation au plafond, matériel de montage, télécommande, support mural

Le radiateur a 2 positions, est résistant à l'eau et peut être utilisé aussi bien à l'intérieur qu'à l'extérieur

Le radiateur est également sans lumière, donc pas de rayonnement visible (chaleur noire)

Lampe chauffante double 220-240V 1200/2400W

Élément chauffant halogène/quartz

Minuterie de 5 heures

**P002452**





Abris





Coupé sur mesure, avec des joints à mi-bois



## Red Class Wood pergola avec toile coulissante



blanc  
81% ombre

beige  
86% ombre

gris  
89% ombre

### Red Class Wood pergola

**Spécification:** épicéa imprégné Red Class Wood, raboté

**Hauteur passage:** 224 cm

**Poutre de ceinture:** 12 x 12 cm (multi-collé)

**Écharpes:** 4,5 x 14,5 cm

**Poteaux:** 12 x 12 cm (multi-collé)

**Nombre de poteaux:** 4

**Compris(e)(s):** plan de construction, matériel de fixation

**P171200** 324 x 324 cm

**P171201** 324 x 424 cm

**P171202** 404 x 394 cm

### Toiles à soufflet

**Poids:** 250 grammes/m<sup>2</sup>

**Compris(e)(s):** matériel de fixation

**Dimension:** 290 x 300 cm

**P171191** blanc

**P171192** beige

**P171193** gris

**Dimension:** 290 x 400 cm

**P171194** blanc

**P171195** beige

**P171196** gris

**Dimension:** 370 x 370 cm

**P171197** blanc

**P171198** beige

**P171199** gris



Scannez pour plus d'informations



### Housse de protection pour toile à soufflet

**Spécification:** anthracite

**P171994** pour 290 x 300 cm toile à soufflet

**P171995** pour 370 x 370 cm toile à soufflet



### Egberdin

**Compris(e)(s):** rails, tissu, boucles et vis de changement de tissu

Le tissu est enroulable et à mailles fines, mais offre une possibilité de transparence optique. Il est déperlant à 50 %, résistant au soleil à 67 % et coupe-vent à 50 %. Équipé d'un profilé en aluminium et de joints en acier inoxydable. Peut être raccourci en largeur et en hauteur.

**P019935** tissu translucide 300 x 244 cm

**P019936** ensemble de recharge de clips en inox et de boucles en plastique (8 ensembles complets)



**RED** Class  
WOOD



## Véranda en douglas à monter soi-même

### Douglas finement scié

**Spécification:** finement scié, fraîchement scié, sans nœud, non séché, douglas de qualité A  
**Ringbalk/Liggers:** 5,0 x 15,0 cm  
**Poteaux:** 15,0 x 15,0 cm  
**Planches de bouées:** 2,5 x 25 cm  
**Bandes de couverture:** 1,6 x 14 cm  
**Bricolage (découpe soi-même):** oui  
**Compris(e)(s):** plan de construction, matériel de montage

### Véranda sans structure de toit

**P021979** L400 x P300 cm (2 Poteaux)  
**P021983** L500 x P300 cm (3 Poteaux)  
**P021986** L600 x P300 cm (3 Poteaux)  
**P021992** L500 x P400 cm (3 Poteaux)  
**P021989** L600 x P400 cm (3 Poteaux)

*Composez vous-même votre véranda.  
 Optez pour une base + toiture*

### Profil à double lèvre de la volige en douglas

**Dimension:** 1,8 x 19 cm  
**Spécification:** finement scié, fraîchement scié, sans nœud, non séché, douglas de qualité A  
**Dimension:** 1,8 x 19,0 cm

**P021981** L400 x P300 cm  
**P021985** L500 x P300 cm  
**P021988** L600 x P300 cm  
**P021994** L500 x P400 cm  
**P021991** L600 x P400 cm



### Douglas raboté

**Spécification:** douglas raboté, séché, sans carotte, de qualité A  
**Ringbalk/Liggers:** 4,5 x 14,5 cm  
**Poteaux:** 14,0 x 14,0 cm  
**Planches de bouées:** 1,9 x 19 cm  
**Bandes de couverture:** 1,6 x 14 cm  
**Bricolage (découpe soi-même):** oui  
**Compris(e)(s):** plan de construction, matériel de montage

### Véranda sans structure de toit

**P022007** L400 x P300 cm (2 Poteaux)

### Douglas toit plat planches à rainure et languette biseau 2 côtés

**Spécification:** douglas raboté, séché, sans carotte, de qualité A  
**Dimension:** 1,8 x 14,5 cm

**P022009** L400 x P300 cm

#### Options:

Couverture de toiture (page 393)  
 Kit gouttières (page 394)  
 Dalles en béton (page 386)

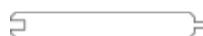

# Abris en aluminium

Associez style et fonctionnalité avec nos abris en aluminium. Chaque modèle est équipé d'une toiture à lames et peut être agrandi avec diverses options. Une solution idéale pour créer un havre de paix confortable dans votre jardin et accueillir votre mobilier de jardin, votre jacuzzi ou votre bain nordique.

Nos modèles Toronto et Vancouver offrent des solutions polyvalentes et sont entièrement fabriqués en aluminium. Ils sont disponibles dans les coloris intemporels blanc et anthracite, et vous pouvez choisir entre un modèle autoportant ou un modèle mural en fonction de vos préférences.

Nos modèles sont solides, affichent un prix abordable et sont faciles à assembler soi-même. Privilégiez la qualité et profitez d'un abri aussi beau que pratique toute l'année !



Consultez l'ensemble de notre gamme dans le dossier en ligne



Egalement disponible en blanc



Toronto autoportant

P101517 360 x 400 cm



Toronto mural

P101527 300 x 400 cm



Vancouver autoportant

P101523 400 x 400 cm

Cette verrière peut être parfaitement combinée avec nos parois coulissantes en verre. Scannez le code QR pour découvrir les possibilités !



## Abri de terrasse en aluminium Montréal

### Spécifications

- P171408 anthracite L506 x P300 cm
- P171409 noir L506 x P300 cm
- P171410 anthracite L606 x P300 cm
- P171411 noir L606 x P300 cm
- P171412 anthracite L706 x P300 cm
- P171413 noir L706 x P300 cm

**Spécification:** aluminium peint par poudrage

**Hauteur passage:** 250,0 cm (H2)

**Hauteur du faîtage:** 293,7 cm (H1)

**Poteaux:** 11,0 x 11,0 cm

**repose-pieds:** 15,5 x 15,5 cm

**Gouttière/Sierlist:** ronde

**Couverture de toiture comprise:** plaque de polycarbonate opale

**Compris(e)(s):** plan de construction, matériel de montage

**Non inclus:** cale, parois latérales, parois coulissantes en verre

### Options

**Spie**  
**Paroi latérale**

anthracite

noir

P171414

P171415

P171416

P171417

Une cale est conçue pour couvrir la zone inclinée entre le toit et le haut de la paroi latérale, lorsqu'elle est adossée à une clôture ou à un mur, par exemple\*\*.



### Parois coulissantes en verre avant

**B506 x D300**

Paroi coulissante en verre 2 x 3 voies, largeur de porte 82 cm

**B606 x D300**

2x paroi coulissante en verre à 3 voies, largeur de porte 98 cm

**B706 x D300**

2x parois coulissantes en verre à 4 voies, 2x largeur de porte 82 cm et 2x largeur de porte 98 cm\*\*\*

\*\*\* Ceci n'est pas une gamme standard. Veuillez contacter Tuindeco pour plus d'informations sur les possibilités

### Parois coulissantes latérales en verre

Paroi en verre coulissante à 3 voies, largeur de porte 104 cm\*\*\*\*

\*\*\*\* par côté

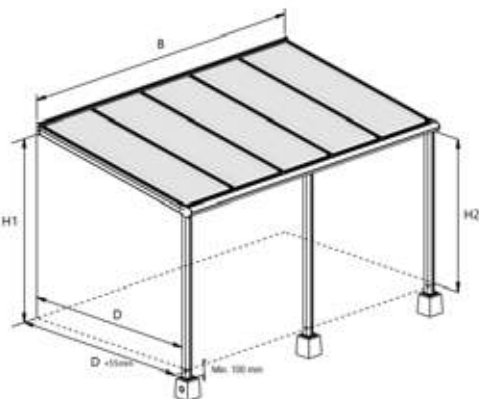

Dessin 3D

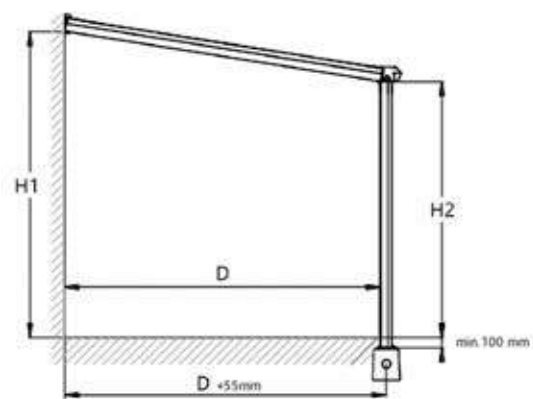

Dessin de côté

\* La hauteur d'installation dépend de la hauteur de passage choisie. La hauteur de passage standard est de 250 cm.

\*\* En cas d'utilisation d'une paroi latérale ou d'une paroi coulissante en verre, un embout est également nécessaire pour monter le profilé supérieur sur une section droite. profilé supérieur sur une section droite.



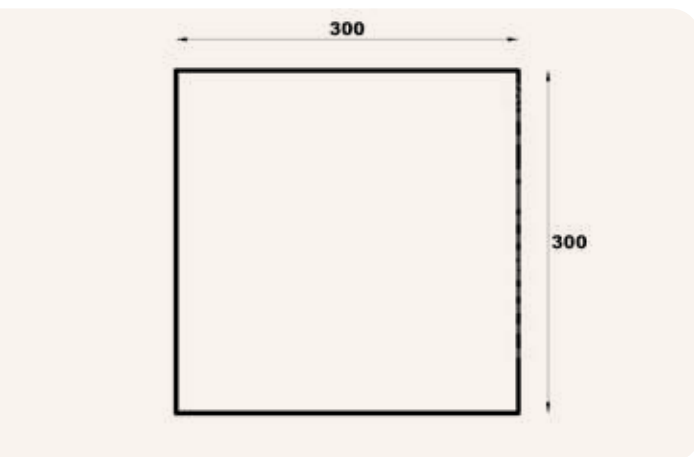

## Pavillon bois

**K065153**

**Dimension:** 300 x 300 cm

**Spécification:** épicéa imprégné vert, raboté

**Hauteur passage:** 203,0 cm

**Hauteur du faîtage:** 283,0 cm

**Chevron:** 4,4 x 7,0 cm

**Poutre de ceinture:** 4,4 x 7,0 cm

**Poteaux:** 6,8 x 6,8 cm

**Nombre de montants:** 4

**Compris(e)(s):** matériel de montage, voile

### Toiture (optionnels)

### Nombre requis

Toile indépendante

1

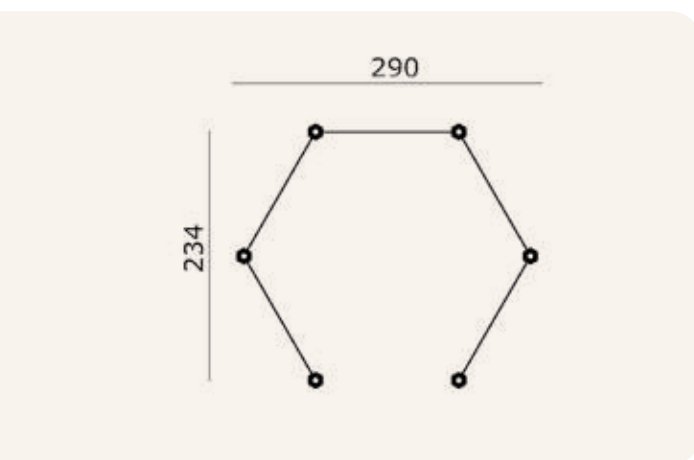

## Pavillon Moyen

**P068894**

**Dimension:** 290 x 234 cm

**Spécification:** épicéa imprégné vert, raboté

**Hauteur passage:** 210,0 cm

**Hauteur du faîtage:** 270,0 cm

**Poutre de ceinture:** 4,4 x 12,5 cm

**Poteaux:** Ø9,5 cm

**Nombre de montants:** 6

**Couverture de toiture comprise:** non, optionnel

**Compris(e)(s):** matériel de montage, panneaux latéraux, treillis

### Toiture (optionnels)

### Nombre requis

Bardeaux droits

6

Bardeaux hexagone

6

Bardeaux queue de castor

6

### Accessoires (optionnels)

### Nombre requis

Boule en laiton

1

Couvercle (sans boule en laiton) hexagonal toit

1

Scellant et colle de contact 0,31 ltr

2





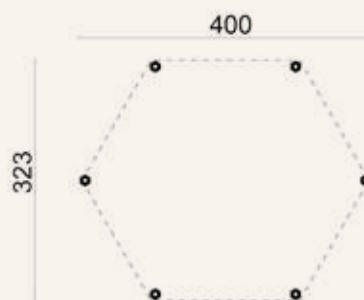

## Pavillon Grand

P068895

**Dimension:** 400 x 323 cm

**Spécification:** épicéa imprégné vert, raboté

**Hauteur passage:** 210,0 cm

**Hauteur du faîtage:** 270,0 cm

**Poutre de ceinture:** 4,5 x 18,0 cm

**Poteaux:** Ø9,5 cm

**Nombre de montants:** 6

**Distance entre les poteaux:** 180,0 cm

**Couverture de toiture comprise:** non, optionnel

**Compris(e)(s):** matériel de montage

### Toiture (optionnels)

### Nombre requis

|                          |   |
|--------------------------|---|
| Bardeaux droits          | 7 |
| Bardeaux hexagone        | 7 |
| Bardeaux queue de castor | 7 |

### Accessoires (optionnels)

### Nombre requis

|   |   |
|---|---|
| Boule en laiton                                 | 1 |
| Couvercle (sans boule en laiton) hexagonal toit | 1 |
| Scellant et colle de contact 0,31 ltr           | 2 |

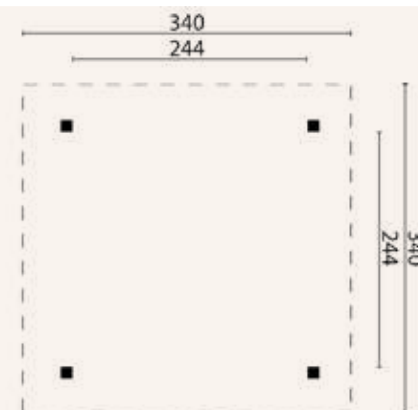

## Pavillon Econoom

P020829

**Dimension:** 340 x 340 cm

**Spécification:** épicéa imprégné vert, raboté

**Hauteur passage:** 220,0 cm

**Hauteur du faîtage:** 301,0 cm

**Chevron:** 4,0 x 9,0 cm

**Poutre de ceinture:** 3,4 x 8,5 cm

**Écharpes:** 3,4 x 8,5 cm

**Poteaux:** 8,0 x 8,0 cm

**Nombre de montants:** 4

**Couverture de toiture comprise:** non, optionnel

**Compris(e)(s):** matériel de montage

### Toiture (optionnels)

### Nombre requis

|                          |   |
|--------------------------|---|
| Bardeaux droits          | 7 |
| Bardeaux hexagone        | 7 |
| Bardeaux queue de castor | 7 |

### Accessoires (optionnels)

### Nombre requis

|   |   |
|---|---|
| Boule en laiton                             | 1 |
| Couvercle (sans boule en laiton) toit carré | 1 |
| Scellant et colle de contact 0,31 ltr       | 3 |



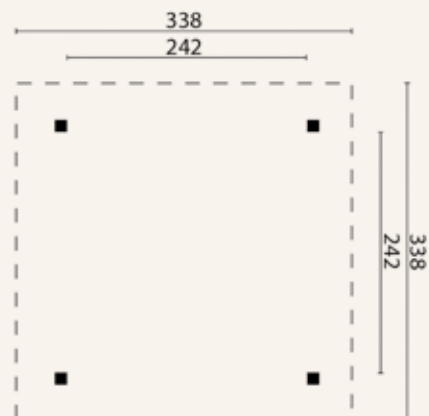

## Pavillon Tourist

P068897

**Dimension:** 338 x 338 cm

**Spécification:** épicéa imprégné vert, raboté

**Hauteur passage:** 218,0 cm

**Hauteur du faîtage:** 305,0 cm

**Chevron:** 4,0 x 9,0 cm

**Poutre de ceinture:** 5,0 x 11,0 cm

**Écharpes:** 5,0 x 11,0 cm

**Poteaux:** 11,5 x 11,5 cm

**Nombre de montants:** 4

**Couverture de toiture comprise:** non, optionnel

**Compris(e)(s):** matériel de montage

### Toiture (optionnels)

### Nombre requis

|                          |   |
|--------------------------|---|
| Bardeaux droits          | 7 |
| Bardeaux hexagone        | 7 |
| Bardeaux queue de castor | 7 |

### Accessoires (optionnels)

### Nombre requis

|   |   |
|---|---|
| Boule en laiton                             | 1 |
| Couvercle (sans boule en laiton) toit carré | 1 |
| Scellant et colle de contact 0,31 ltr       | 3 |

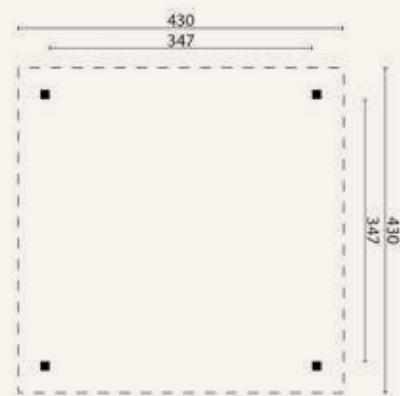

## Pavillon Classico

P068901

**Dimension:** 430 x 430 cm

**Spécification:** épicéa imprégné vert, raboté

**Hauteur passage:** 203,0 cm

**Hauteur du faîtage:** 330,0 cm

**Chevron:** 4,0 x 9,0 cm

**Poutre de ceinture:** 5,5 x 12,0 cm

**Écharpes:** 5,5 x 12,0 cm

**Poteaux:** 11,5 x 11,5 cm

**Nombre de montants:** 4

**Couverture de toiture comprise:** non, optionnel

**Compris(e)(s):** matériel de montage

### Toiture (optionnels)

### Nombre requis

|                          |    |
|--------------------------|----|
| Bardeaux droits          | 10 |
| Bardeaux hexagone        | 10 |
| Bardeaux queue de castor | 10 |

### Accessoires (optionnels)

### Nombre requis

|   |   |
|---|---|
| Boule en laiton                             | 1 |
| Couvercle (sans boule en laiton) toit carré | 1 |
| Scellant et colle de contact 0,31 ltr       | 3 |



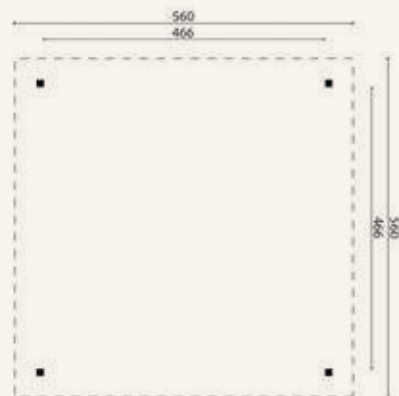

## Pavillon Extremo

P020841

**Dimension:** 560 x 560 cm

**Spécification:** épicéa imprégné vert, raboté

**Hauteur passage:** 203,0 cm

**Hauteur du faîtage:** 375,0 cm

**Planche de rive:** 1,8 x 14,0 cm

**Chevron:** 4,0 x 11,0 cm

**Poutre de ceinture:** 5,5 x 12,0 cm

**Écharpes:** 5,5 x 12,0 cm

**Poteaux:** 11,5 x 11,5 cm

**Nombre de montants:** 4

**Couverture de toiture comprise:** non, optionnel

**Compris(e)(s):** matériel de montage

### Toiture (optionnels)

### Nombre requis

|                          |    |
|--------------------------|----|
| Bardeaux droits          | 15 |
| Bardeaux hexagone        | 15 |
| Bardeaux queue de castor | 15 |

### Accessoires (optionnels)

### Nombre requis

|   |   |
|---|---|
| Boule en laiton                             | 1 |
| Couvercle (sans boule en laiton) toit carré | 1 |
| Scellant et colle de contact 0,31 ltr       | 3 |

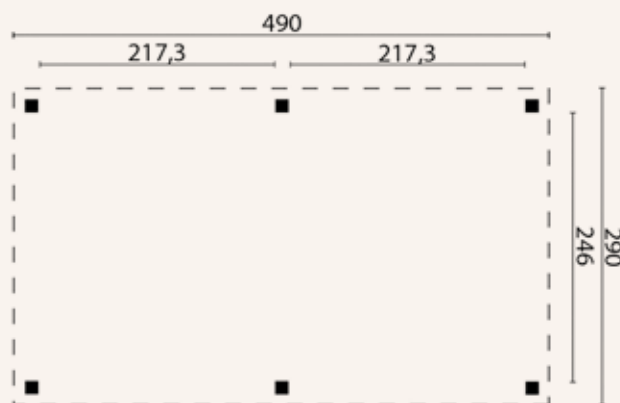

## Pavillon Grande

P068896

**Dimension:** 490 x 290 cm

**Spécification:** épicéa imprégné vert, raboté

**Hauteur passage:** 200,0 cm

**Hauteur du faîtage:** 290,0 cm

**Chevron:** 4,0 x 9,0 cm

**Poutre de ceinture:** 5,0 x 11,0 cm

**Écharpes:** 5,0 x 11,0 cm

**Poteaux:** 11,5 x 11,5 cm

**Nombre de montants:** 6

**Couverture de toiture comprise:** non, optionnel

**Compris(e)(s):** matériel de montage

### Toiture (optionnels)

### Nombre requis

|                          |   |
|--------------------------|---|
| Bardeaux droits          | 8 |
| Bardeaux hexagone        | 8 |
| Bardeaux queue de castor | 8 |

### Accessoires (optionnels)

### Nombre requis

|                                       |   |
|---------------------------------------|---|
| Scellant et colle de contact 0,31 ltr | 4 |
|---------------------------------------|---|



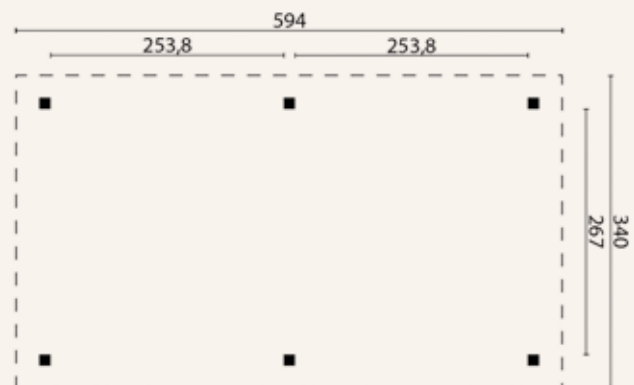

## Pavillon Supérieur

P068899

**Dimension:** 594 x 340 cm

**Spécification:** épicéa imprégné vert, raboté

**Hauteur passage:** 214,0 cm

**Hauteur du faîtage:** 310,0 cm

**Chevron:** 4,0 x 9,0 cm

**Poutre de ceinture:** 5,0 x 11,0 cm

**Écharpes:** 5,0 x 11,0 cm

**Poteaux:** 11,5 x 11,5 cm

**Nombre de montants:** 6

**Couverture de toiture comprise:** non, optionnel

**Compris(e)(s):** matériel de montage

### Toiture (optionnels)

|                          | Nombre requis |
|--------------------------|---------------|
| Bardeaux droits          | 10            |
| Bardeaux hexagone        | 10            |
| Bardeaux queue de castor | 10            |

### Accessoires (optionnels)

|                                       | Nombre requis |
|---------------------------------------|---------------|
| Scellant et colle de contact 0,31 ltr | 4             |

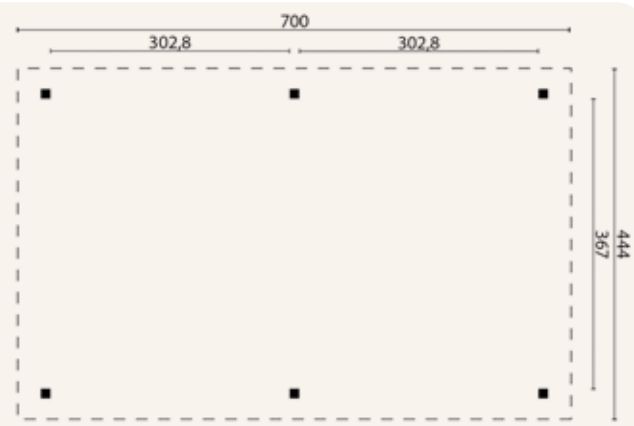

## Pavillon Ultimo

P020839

**Dimension:** 700 x 444 cm

**Spécification:** épicéa imprégné vert, raboté

**Hauteur passage:** 214,0 cm

**Hauteur du faîtage:** 351,0 cm

**Chevron:** 4,0 x 9,0 cm

**Poutre de ceinture:** 5,0 x 11,0 cm

**Écharpes:** 4,0 x 14,0 cm

**Poteaux:** 11,5 x 11,5 cm

**Nombre de montants:** 6

**Couverture de toiture comprise:** non, optionnel

**Compris(e)(s):** matériel de montage

### Toiture (optionnels)

|                          | Nombre requis |
|--------------------------|---------------|
| Bardeaux droits          | 13            |
| Bardeaux hexagone        | 13            |
| Bardeaux queue de castor | 13            |

### Accessoires (optionnels)

|                                       | Nombre requis |
|---------------------------------------|---------------|
| Scellant et colle de contact 0,31 ltr | 5             |



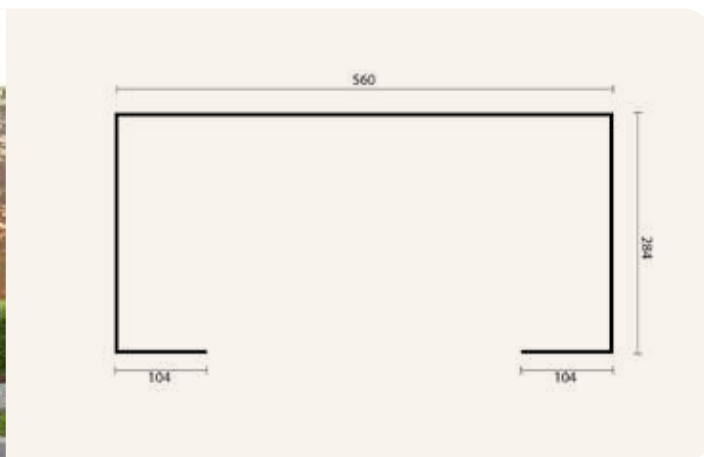

## Pavillon Kristina

|                |                               |
|----------------|-------------------------------|
| <b>P076305</b> | non traité(e)(s)              |
| <b>P090477</b> | imprégné(e)(s) vert           |
| <b>P090478</b> | imprégné(e)(s) marron         |
| <b>P090479</b> | imprégné(e)(s) gris           |
| <b>P090480</b> | imprégné(e)(s) jaune miel     |
| <b>P090481</b> | imprégné(e)(s) Red Class Wood |

**Spécification:** pin non traité, raboté

**Hauteur passage:** 230,0 cm

**Hauteur du faîtage:** 264,0 cm

**Chevron:** 4,4 x 9,4 cm

**Poutre de ceinture:** 4,4 x 9,4 cm

**Écharpes:** 4,4 x 6,8 cm

**Poteaux:** 6,8 x 6,8 cm

**Nombre de montants:** 7

**Couverture de toiture comprise:** non, optionnel

| Toiture (optionnels)          | Nombre requis |
|-------------------------------|---------------|
| Easy-roofing                  | 5             |
| EPDM (dimensions prédéfinies) | 1             |
| Feutre de toiture             | 3             |

| Accessoires (optionnels)              | Nombre requis |
|---------------------------------------|---------------|
| Gouttière en plastique 100 mm         | 1             |
| Gouttière galvanisée 125 mm           | 1             |
| Poutre de fondation en pin standard   | 5             |
| Poutre de fondation en plastique      | 5             |
| Scellant et colle de contact 0,31 ltr | 3             |
| Scellant et colle de contact 0,75 ltr | 3             |

| Traitements (optionnels)  | Nombre requis |
|---------------------------|---------------|
| Carefree protect® 2,5 ltr | 4             |
| Embadecor® 2,5 ltr        | 4             |
| Embalan® 2,5 ltr          | 4             |

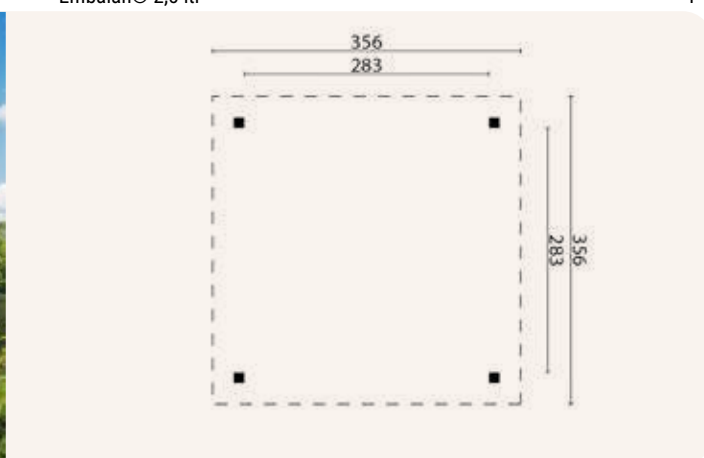

## Pavillon Modern Moyen

**P020831**

**Dimension:** 356 x 356 cm

**Spécification:** épicéa imprégné vert, raboté

**Hauteur passage:** 229,0 cm

**Hauteur du faîtage:** 244,0 cm

**Planche de rive:** 2,2 x 14,5 cm

**Chevron:** 4,0 x 9,0 cm

**Poutre de ceinture:** 5,0 x 11,0 cm

**Écharpes:** 5,0 x 11,0 cm

**Poteaux:** 11,5 x 11,5 cm

**Nombre de montants:** 4

**Couverture de toiture comprise:** non, optionnel

**Compris(e)(s):** matériel de montage

| Toiture (optionnels)          | Nombre requis |
|-------------------------------|---------------|
| Easy-roofing                  | 5             |
| EPDM (dimensions prédéfinies) | 1             |
| Feutre de toiture             | 2             |

| Accessoires (optionnels)              | Nombre requis |
|---------------------------------------|---------------|
| Plinthe de toit aluminium noir set    | 1             |
| Scellant et colle de contact 0,31 ltr | 3             |
| Scellant et colle de contact 0,75 ltr | 2             |
| Set de plinthe de toit aluminium      | 1             |



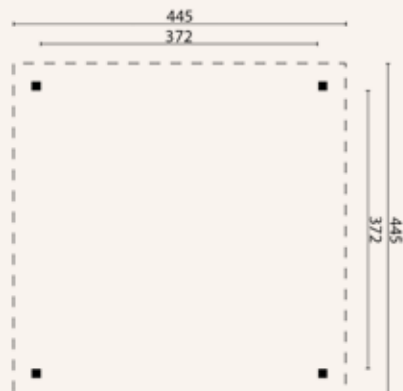

## Pavillon Modern Grand

P020840

**Dimension:** 445 x 445 cm

**Spécification:** épicéa imprégné vert, raboté

**Hauteur passage:** 229,0 cm

**Hauteur du faîtage:** 244,0 cm

**Planche de rive:** 2,2 x 14,5 cm

**Chevron:** 4,0 x 9,0 cm

**Poutre de ceinture:** 5,0 x 11,0 cm

**Écharpes:** 5,0 x 11,0 cm

**Poteaux:** 11,5 x 11,5 cm

**Nombre de montants:** 4

**Couverture de toiture comprise:** non, optionnel

**Compris(e)(s):** matériel de montage

### Toiture (optionnels)

### Nombre requis

|                               |   |
|-------------------------------|---|
| Easy-roofing                  | 6 |
| EPDM (dimensions prédéfinies) | 1 |
| Feutre de toiture             | 5 |

### Accessoires (optionnels)

### Nombre requis

|                                       |   |
|---------------------------------------|---|
| Plinthe de toit aluminium noir set    | 1 |
| Scellant et colle de contact 0,31 ltr | 3 |
| Scellant et colle de contact 0,75 ltr | 3 |
| Set de plinthe de toit aluminium      | 1 |
| Tuyau rond                            | 1 |



## Pavillon Modern Excellent Angle droit

P020848

**Dimension:** 592 x 340 cm

**Spécification:** épicéa imprégné vert, raboté

**Hauteur passage:** 210,0 cm

**Hauteur du faîtage:** 225,0 cm

**Planche de rive:** 1,6 x 11,0 cm

**Chevron:** 4,0 x 9,0 cm

**Poutre de ceinture:** 5,0 x 11,0 cm

**Écharpes:** 5,0 x 11,0 cm

**Poteaux:** 11,5 x 11,5 cm

**Nombre de montants:** 6

**Couverture de toiture comprise:** non, optionnel

**Compris(e)(s):** matériel de montage

### Toiture (optionnels)

### Nombre requis

|                               |   |
|-------------------------------|---|
| Easy-roofing                  | 5 |
| EPDM (dimensions prédéfinies) | 1 |
| Feutre de toiture             | 3 |

### Accessoires (optionnels)

### Nombre requis

|                                       |   |
|---------------------------------------|---|
| Plinthe de toit aluminium noir set    | 1 |
| Scellant et colle de contact 0,31 ltr | 4 |
| Scellant et colle de contact 0,75 ltr | 3 |
| Set de plinthe de toit aluminium      | 1 |



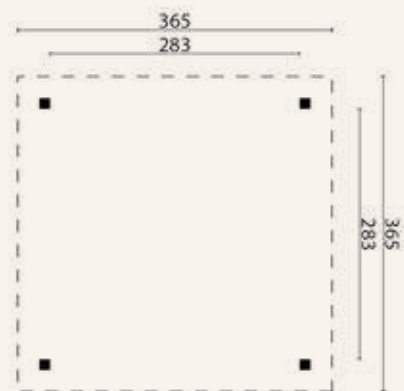

## Pavillon Kreta

P068909

**Dimension:** 356 x 356 cm

**Spécification:** douglas non traité, raboté

**Hauteur passage:** 229,0 cm

**Hauteur du faîtage:** 251,0 cm

**Planche de rive:** 1,8 x 29,0 cm

**Chevron:** 4,0 x 9,0 cm

**Poutre de ceinture:** 5,0 x 11,0 cm

**Écharpes:** 5,0 x 11,0 cm

**Poteaux:** 11,5 x 11,5 cm

**Nombre de montants:** 4

**Couverture de toiture comprise:** non, optionnel

**Compris(e)(s):** matériel de montage

### Toiture (optionnels)

Nombre requis

|                               |   |
|-------------------------------|---|
| Easy-roofing                  | 5 |
| EPDM (dimensions prédéfinies) | 1 |
| Feutre de toiture             | 2 |

### Accessoires (optionnels)

Nombre requis

|                                       |   |
|---------------------------------------|---|
| Plinthe de toit aluminium noir set    | 1 |
| Scellant et colle de contact 0,31 ltr | 3 |
| Scellant et colle de contact 0,75 ltr | 2 |
| Set de plinthe de toit aluminium      | 1 |

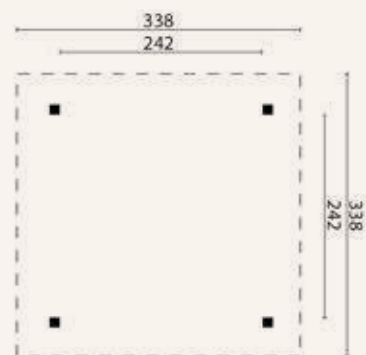

## Pavillon Kos

P068907

**Dimension:** 338 x 338 cm

**Spécification:** douglas non traité, raboté

**Hauteur passage:** 218,0 cm

**Hauteur du faîtage:** 306,0 cm

**Chevron:** 4,0 x 9,0 cm

**Poutre de ceinture:** 5,0 x 15,0 cm

**Écharpes:** 5,0 x 15,0 cm

**Poteaux:** 11,5 x 11,5 cm

**Nombre de montants:** 4

**Couverture de toiture comprise:** non, optionnel

**Compris(e)(s):** matériel de montage

### Toiture (optionnels)

Nombre requis

|                          |   |
|--------------------------|---|
| Bardeaux droits          | 7 |
| Bardeaux hexagone        | 7 |
| Bardeaux queue de castor | 7 |

### Accessoires (optionnels)

Nombre requis

|   |   |
|---|---|
| Boule en laiton                             | 1 |
| Couvercle (sans boule en laiton) toit carré | 1 |
| Scellant et colle de contact 0,31 ltr       | 3 |



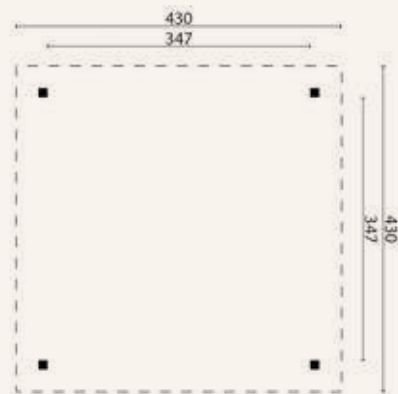

## Pavillon Syros

P068910

**Dimension:** 430 x 430 cm

**Spécification:** douglas non traité, raboté

**Hauteur passage:** 203,0 cm

**Hauteur du faîtage:** 330,0 cm

**Chevron:** 4,0 x 9,0 cm

**Poutre de ceinture:** 5,0 x 15,0 cm

**Écharpes:** 5,0 x 15,0 cm

**Poteaux:** 11,5 x 11,5 cm

**Nombre de montants:** 4

**Couverture de toiture comprise:** non, optionnel

**Compris(e)(s):** matériel de montage

### Toiture (optionnels)

### Nombre requis

|                          |    |
|--------------------------|----|
| Bardeaux droits          | 10 |
| Bardeaux hexagone        | 10 |
| Bardeaux queue de castor | 10 |

### Accessoires (optionnels)

### Nombre requis

|   |   |
|---|---|
| Boule en laiton                             | 1 |
| Couvercle (sans boule en laiton) toit carré | 1 |
| Scellant et colle de contact 0,31 ltr       | 3 |

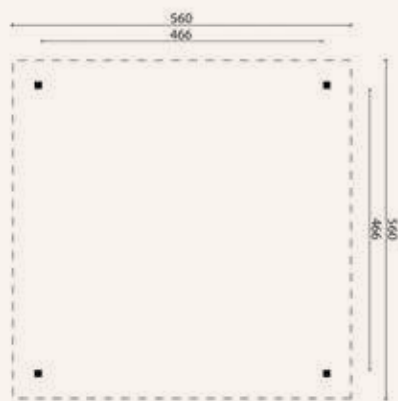

## Pavillon Rhodos

P068911

**Dimension:** 560 x 560 cm

**Spécification:** douglas non traité, raboté

**Hauteur passage:** 203,0 cm

**Hauteur du faîtage:** 375,0 cm

**Planche de rive:** 1,8 x 14,0 cm

**Chevron:** 4,0 x 9,0 cm

**Poutre de ceinture:** 5,0 x 15,0 cm

**Écharpes:** 5,0 x 15,0 cm

**Poteaux:** 11,5 x 11,5 cm

**Nombre de montants:** 4

**Couverture de toiture comprise:** non, optionnel

**Compris(e)(s):** matériel de montage

### Toiture (optionnels)

### Nombre requis

|                          |    |
|--------------------------|----|
| Bardeaux droits          | 15 |
| Bardeaux hexagone        | 15 |
| Bardeaux queue de castor | 15 |

### Accessoires (optionnels)

### Nombre requis

|                                       |   |
|---------------------------------------|---|
| Scellant et colle de contact 0,31 ltr | 3 |
|---------------------------------------|---|





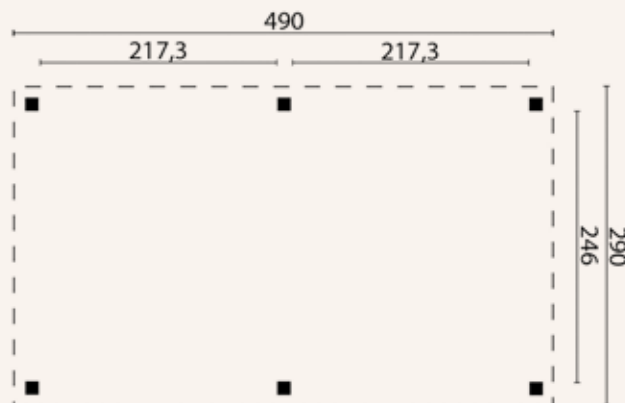

## Pavillon Samos

P021145

**Dimension:** 490 x 290 cm

**Spécification:** douglas non traité, raboté

**Hauteur passage:** 200,0 cm

**Hauteur du faîtage:** 290,0 cm

**Planche de rive:** 1,8 x 14,0 cm

**Chevron:** 4,0 x 9,0 cm

**Poutre de ceinture:** 5,0 x 11,0 cm

**Écharpes:** 5,0 x 11,0 cm

**Poteaux:** 11,5 x 11,5 cm

**Nombre de montants:** 6

**Couverture de toiture comprise:** non, optionnel

**Compris(e)(s):** matériel de montage

### Toiture (optionnels)

### Nombre requis

|                          |   |
|--------------------------|---|
| Bardeaux droits          | 8 |
| Bardeaux hexagone        | 8 |
| Bardeaux queue de castor | 8 |

### Accessoires (optionnels)

### Nombre requis

|                                       |   |
|---------------------------------------|---|
| Scellant et colle de contact 0,31 ltr | 4 |
|---------------------------------------|---|

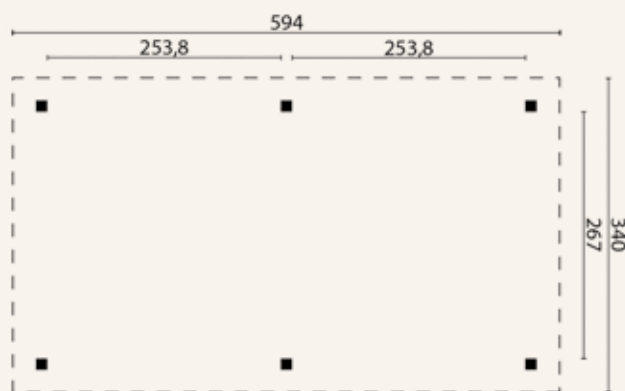

## Pavillon Corfu

P068908

**Dimension:** 594 x 340 cm

**Spécification:** douglas non traité, raboté

**Hauteur passage:** 214,0 cm

**Hauteur du faîtage:** 310,0 cm

**Planche de rive:** 1,8 x 14,0 cm

**Chevron:** 4,0 x 9,0 cm

**Poutre de ceinture:** 5,0 x 11,0 cm

**Écharpes:** 5,0 x 11,0 cm

**Poteaux:** 11,5 x 11,5 cm

**Nombre de montants:** 6

**Couverture de toiture comprise:** non, optionnel

**Compris(e)(s):** matériel de montage

### Toiture (optionnels)

### Nombre requis

|                          |    |
|--------------------------|----|
| Bardeaux droits          | 10 |
| Bardeaux hexagone        | 10 |
| Bardeaux queue de castor | 10 |

### Accessoires (optionnels)

### Nombre requis

|                                       |   |
|---------------------------------------|---|
| Scellant et colle de contact 0,31 ltr | 4 |
|---------------------------------------|---|



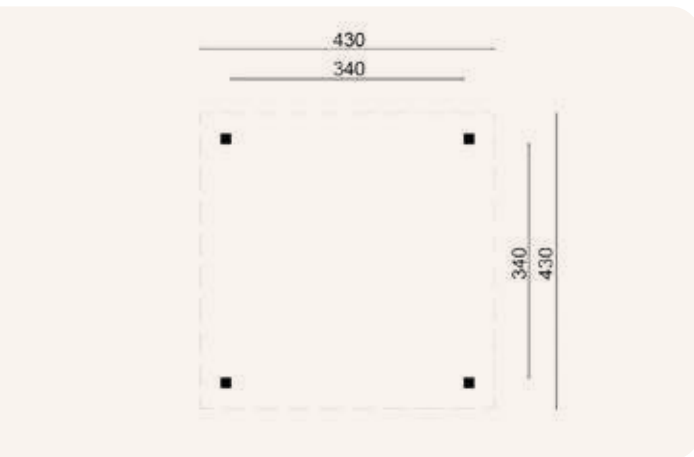

## DIY Pavillon cabanon Obdam

P021999

**Dimension:** 430 x 430 cm

**Spécification:** douglas non traité, finement scié

**Découper soi même**

**Hauteur passage:** 230,0 cm

**Hauteur du faitage:** 375,0 cm

**Chevron:** 5,0 x 15,0 cm

**Poutre de ceinture:** 5,0 x 15,0 cm

**Écharpes:** 5,0 x 15,0 cm

**Poteaux:** 15,0 x 15,0 cm

**Nombre de montants:** 4

**Couverture de toiture comprise:** non, optionnel

**Compris(e)s:** matériel de montage

### Toiture (optionnels)

|                          | Nombre requis |
|--------------------------|---------------|
| Bardeaux droits          | 10            |
| Bardeaux hexagone        | 10            |
| Bardeaux queue de castor | 10            |

### Accessoires (optionnels)

|   | Nombre requis |
|---|---------------|
| Boule en laiton                             | 1             |
| Couvercle (sans boule en laiton) toit carré | 1             |
| Scellant et colle de contact 0,31 ltr       | 3             |

## Pavillon Kos

**Numéro d'article:** P068907

**Dimension:** 338 x 338 cm

**Spécification:** douglas non traité, raboté



Jardinières Hudson

60 x 120 x 60 cm  
P019132

Buckingham ensemble de bar en teck

P002511



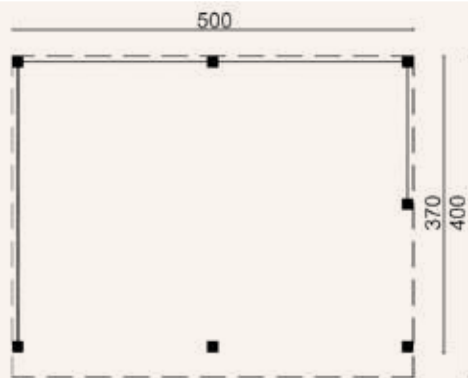

## DIY toit plat Wezep

**P022010** planches de bardage à recouvrement non traité(e)(s)

**P022012** planches de bardage à recouvrement noir peint

**Spécification:** douglas non traité, raboté, séché

**Sans cœur**

**Découper soi même**

**Hauteur passage:** 235,0 cm

**Hauteur du faîtage:** 262,0 cm

**Chevron:** 4,5 x 14,5 cm

**Poutre de ceinture:** 4,5 x 14,5 cm

**Écharpes:** 4,5 x 14,5 cm

**Poteaux:** 14,0 x 14,0 cm

**Nombre de montants:** 6

**Distance entre les poteaux:** 231,0 cm

**Fondations:** 500 x 370 cm

**Surface du toit:** 20,0 m<sup>2</sup>

**Couverture de toiture comprise:** non, optionnel

**Compris(e)(s):** plan de construction, matériel de montage

### Toiture (option obligatoire)

### Nombre requis

|                               |   |
|-------------------------------|---|
| Easy-roofing                  | 6 |
| EPDM (dimensions prédéfinies) | 1 |

### Accessoires (optionnels)

### Nombre requis

|                                       |   |
|---------------------------------------|---|
| Scellant et colle de contact 0,75 ltr | 3 |
| Tuyau carré                           | 2 |

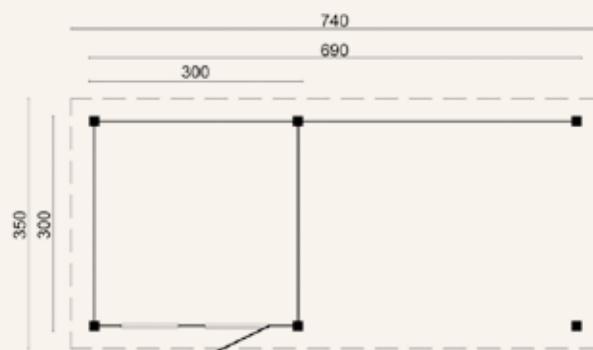

## DIY toit plat Holten

**P022002** planches de bardage à recouvrement non traité(e)(s)

**P022006** planches de bardage à recouvrement noir peint

**Spécification:** douglas non traité, raboté, séché

**Sans cœur**

**Découper soi même**

**Hauteur passage:** 235,0 cm

**Hauteur du faîtage:** 262,0 cm

**Planche de rive:** 1,9 x 19,0 cm

**Chevron:** 6,5 x 16,0 cm

**Poutre de ceinture:** 6,5 x 16,0 cm

**Écharpes:** 6,5 x 16,0 cm

**Poteaux:** 14,0 x 14,0 cm

**Nombre de montants:** 6

**Fondations:** 690 x 300 cm

**Verre:** verre simple

**Nombre de fenêtres (à ouvrir):** 1

**Surface du toit:** 25,9 m<sup>2</sup>

**Couverture de toiture comprise:** non, optionnel

**Compris(e)(s):** plan de construction, matériel de montage

### Toiture (option obligatoire)

### Nombre requis

|                               |   |
|-------------------------------|---|
| Easy-roofing                  | 7 |
| EPDM (dimensions prédéfinies) | 1 |

### Accessoires (optionnels)

### Nombre requis

|                                       |   |
|---------------------------------------|---|
| Mastic pour vitrage 0,29 ltr          | 1 |
| Plinthe de toit aluminium noir set    | 1 |
| Scellant et colle de contact 0,75 ltr | 4 |
| Set de plinthe de toit aluminium      | 1 |
| Tuyau carré                           | 2 |



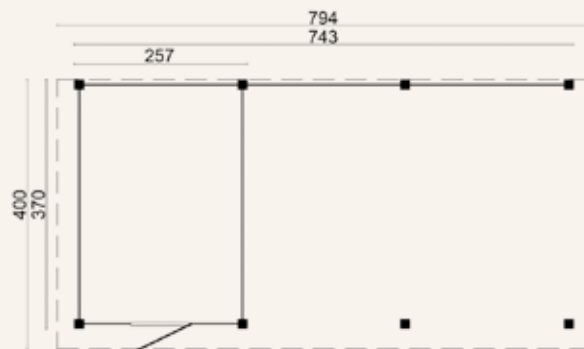

## DIY toit plat Twello

**P022013** planches de bardage à recouvrement non traité(e)s

**P022015** planches de bardage à recouvrement noir peint

**Spécification:** douglas non traité, raboté, séché

**Sans cœur**

**Découper soi même**

**Hauteur passage:** 235,0 cm

**Hauteur du faîtage:** 262,0 cm

**Planche de rive:** 1,9 x 19,0 cm

**Chevron:** 4,5 x 14,5 cm

**Poutre de ceinture:** 4,5 x 14,5 cm

**Écharpes:** 4,5 x 14,5 cm

**Poteaux:** 14,0 x 14,0 cm

**Nombre de montants:** 8

**Distance entre les poteaux:** 233,0 cm

**Fondations:** 743 x 370 cm

**Verre:** verre simple

**Surface du toit:** 31,8 m<sup>2</sup>

**Couverture de toiture comprise:** non, optionnel

**Compris(e)(s):** plan de construction, matériel de montage

### Toiture (option obligatoire)

### Nombre requis

|                               |   |
|-------------------------------|---|
| EPDM (dimensions prédéfinies) | 1 |
|-------------------------------|---|

### Accessoires (optionnels)

### Nombre requis

|                                       |   |
|---------------------------------------|---|
| Mastic pour vitrage 0,29 ltr          | 1 |
| Plinthe de toit aluminium noir set    | 1 |
| Scellant et colle de contact 0,75 ltr | 4 |
| Set de plinthe de toit aluminium      | 1 |
| Tuyau carré                           | 2 |



## DIY toit plat Brammelo

**P022020** bardage à rainures

**Dimension:** 750 x 355 cm

**Spécification:** douglas peint noir, raboté, séché

**Sans cœur**

**Découper soi même**

**Hauteur passage:** 235,0 cm

**Hauteur du faîtage:** 265,0 cm

**Planche de rive:** 1,9 x 19,0 cm

**Chevron:** 4,5 x 14,5 cm

**Poutre de ceinture:** 6,5 x 16,0 cm

**Écharpes:** 4,5 x 14,5 cm

**Poteaux:** 14,0 x 14,0 cm

**Nombre de montants:** 14

**Fondations:** 750 x 355 cm

**Surface du toit:** 26,6 m<sup>2</sup>

**Couverture de toiture comprise:** non, optionnel

**Compris(e)(s):** plan de construction, matériel de montage

### Toiture (option obligatoire)

### Nombre requis

|                               |   |
|-------------------------------|---|
| Easy-roofing                  | 7 |
| EPDM (dimensions prédéfinies) | 1 |

### Accessoires (optionnels)

### Nombre requis

|                                       |   |
|---------------------------------------|---|
| Plinthe de toit aluminium noir set    | 1 |
| Scellant et colle de contact 0,75 ltr | 4 |
| Set de plinthe de toit aluminium      | 1 |
| Tuyau carré                           | 2 |



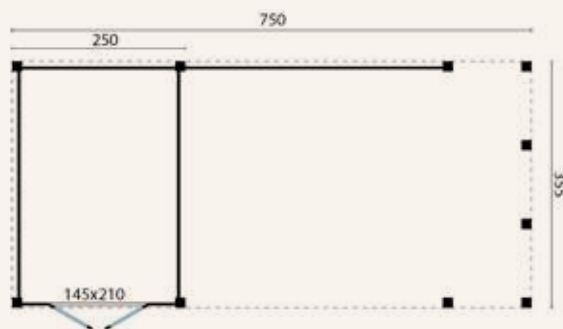

## DIY toit plat Vriezenveen

**P022022** bardage à rainures

**Dimension:** 750 x 355 cm

**Spécification:** douglas peint noir, raboté, séché

**Sans cœur**

**Découper soi même**

**Hauteur passage:** 235,0 cm

**Hauteur du faitage:** 265,0 cm

**Planche de rive:** 1,9 x 19,0 cm

**Chevron:** 4,5 x 14,5 cm

**Poutre de ceinture:** 6,5 x 16,0 cm

**Écharpes:** 4,5 x 14,5 cm

**Poteaux:** 14,0 x 14,0 cm

**Nombre de montants:** 10

**Fondations:** 750 x 355 cm

**Verre:** verre simple

**Surface du toit:** 26,6 m<sup>2</sup>

**Couverture de toiture comprise:** non, optionnel

**Compris(e)(s):** plan de construction, matériel de montage

### Toiture (option obligatoire)

### Nombre requis

|                               |   |
|-------------------------------|---|
| Easy-roofing                  | 7 |
| EPDM (dimensions prédéfinies) | 1 |

### Accessoires (optionnels)

### Nombre requis

|                                       |   |
|---------------------------------------|---|
| Mastic pour vitrage 0,29 ltr          | 1 |
| Plinthe de toit aluminium noir set    | 1 |
| Scellant et colle de contact 0,75 ltr | 4 |
| Set de plinthe de toit aluminium      | 1 |
| Tuyau carré                           | 2 |

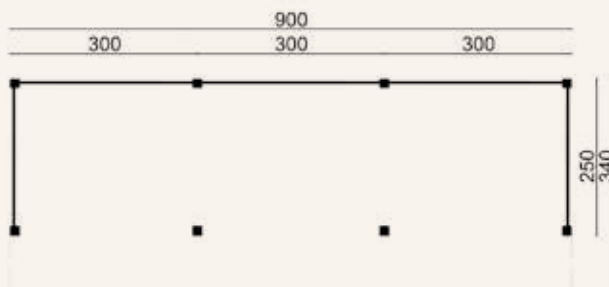

## DIY grange Boekelo

**P021958** planches de bardage à recouvrement non traité(e)(s)

**P021960** planches de bardage à recouvrement noir imprégné(e)(s)

**Spécification:** douglas non traité, finement scié, non séché

**Sans cœur**

**Découper soi même**

**Hauteur passage:** 286,0 cm

**Hauteur du faitage:** 312,0 cm

**Planche de rive:** 2,2 x 20,0 cm

**Chevron:** 5,0 x 15,0 cm

**Poutre de ceinture:** 5,0 x 15,0 cm

**Écharpes:** 5,0 x 15,0 cm

**Poteaux:** 15,0 x 15,0 cm

**Nombre de montants:** 8

**Distance entre les poteaux:** 272,0 cm

**Fondations:** 900 x 250 cm

**Couverture de toiture comprise:** non, optionnel

**Compris(e)(s):** plan de construction, matériel de montage

### Toiture (option obligatoire)

### Nombre requis

|  |    |
|--|----|
| Aquapan anthracite                     | 1  |
| Aquapan rouge                          | 1  |
| Bardeaux droits                        | 16 |
| Bardeaux hexagone                      | 16 |
| Bardeaux queue de castor               | 16 |
| Easypan anthracite                     | 1  |
| Easypan rouge                          | 1  |
| Plaques à profils de tuiles anthracite | 1  |
| Plaques à profils de tuiles noir       | 1  |
| Plaques à profils de tuiles noir mat   | 1  |
| Plaques à profils de tuiles terracotta | 1  |

### Accessoires (optionnels)

### Nombre requis

|                                       |   |
|---------------------------------------|---|
| Gouttière en plastique 100 mm         | 1 |
| Gouttière galvanisée 125 mm           | 1 |
| Scellant et colle de contact 0,31 ltr | 5 |



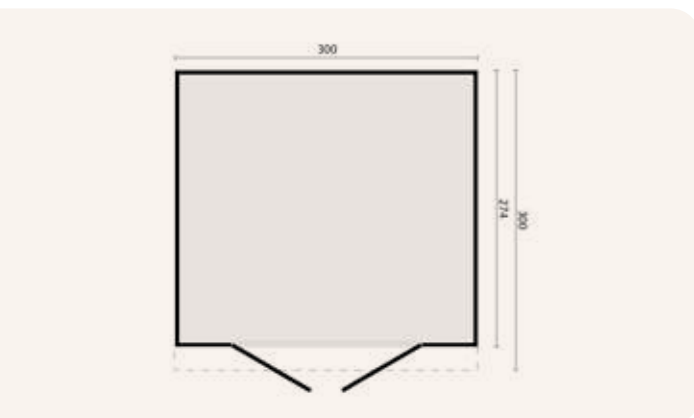

## Rangement DIY Almelo

- P077672** profilé double languette non traité(e)(s)  
**P077671** profilé double languette noir imprégné(e)(s)  
**P085176** planches de bardage à recouvrement non traité(e)(s)  
**P085175** planches de bardage à recouvrement noir imprégné(e)(s)

**Spécification:** douglas non traité, finement scié, non séché

**Sans cœur**

**Découper soi même**

**Hauteur du faîtage:** 262,0 cm

**Planche de rive:** 2,2 x 20,0 cm

**Chevron:** 5,0 x 15,0 cm

**Poutre de ceinture:** 5,0 x 15,0 cm

**Poteaux:** 12,0 x 12,0 cm

**Nombre de montants:** 4

**Fondations:** 300 x 300 cm

**Surface du toit:** 9,0 m<sup>2</sup>

**Couverture de toiture comprise:** non, optionnel

**Compris(e)(s):** plan de construction, matériel de montage

### Toiture (option obligatoire)

|                               | Nombre requis |
|-------------------------------|---------------|
| EPDM (dimensions prédéfinies) | 1             |

### Accessoires (optionnels)

|                                       | Nombre requis |
|---------------------------------------|---------------|
| Plinthe de toit aluminium noir set    | 1             |
| Scellant et colle de contact 0,75 ltr | 1             |
| Set de plinthe de toit aluminium      | 1             |
| Tuyau carré                           | 1             |

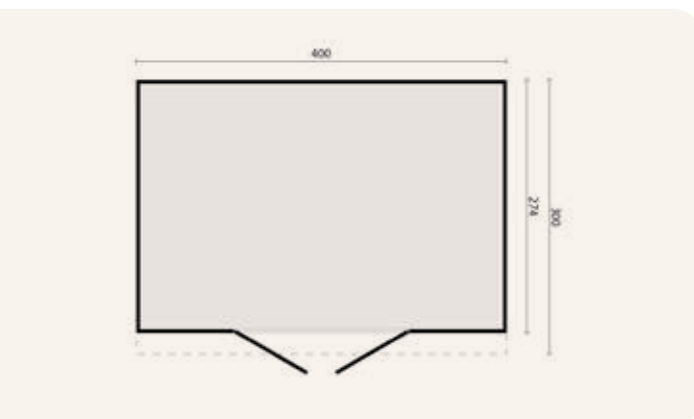

## Rangement DIY Entrer

- P077674** profilé double languette non traité(e)(s)  
**P077673** profilé double languette noir imprégné(e)(s)  
**P085178** planches de bardage à recouvrement non traité(e)(s)  
**P085177** planches de bardage à recouvrement noir imprégné(e)(s)

**Spécification:** douglas non traité, finement scié, non séché

**Sans cœur**

**Découper soi même**

**Hauteur du faîtage:** 262,0 cm

**Planche de rive:** 2,2 x 20,0 cm

**Chevron:** 5,0 x 15,0 cm

**Poutre de ceinture:** 5,0 x 15,0 cm

**Poteaux:** 12,0 x 12,0 cm

**Nombre de montants:** 4

**Fondations:** 400 x 300 cm

**Surface du toit:** 12,0 m<sup>2</sup>

**Couverture de toiture comprise:** non, optionnel

**Compris(e)(s):** plan de construction, matériel de montage

### Toiture (option obligatoire)

|                               | Nombre requis |
|-------------------------------|---------------|
| EPDM (dimensions prédéfinies) | 1             |

### Accessoires (optionnels)

|                                       | Nombre requis |
|---------------------------------------|---------------|
| Plinthe de toit aluminium noir set    | 1             |
| Scellant et colle de contact 0,75 ltr | 2             |
| Set de plinthe de toit aluminium      | 1             |
| Tuyau carré                           | 1             |



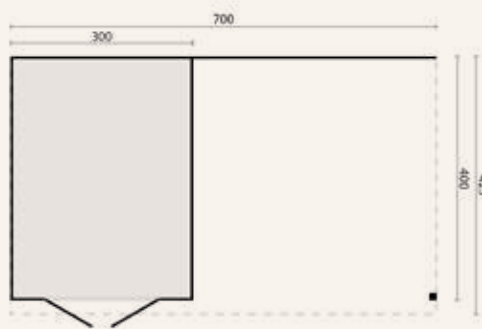

## Résidence DIY Hellendoorn

- P077676** profilé double languette non traité(e)(s)  
**P077675** profilé double languette noir imprégné(e)(s)  
**P085180** planches de bardage à recouvrement non traité(e)(s)  
**P085179** planches de bardage à recouvrement noir imprégné(e)(s)

**Spécification:** douglas non traité, finement scié, non séché

**Sans cœur**

**Découper soi même**

**Hauteur du faîtage:** 262,0 cm

**Planche de rive:** 2,5 x 25,0 cm

**Chevron:** 6,3 x 17,5 cm

**Poutre de ceinture:** 6,3 x 17,5 cm

**Poteaux:** 12,0 x 12,0 cm

**Nombre de montants:** 6

**Fondations:** 700 x 400 cm

**Surface du toit:** 29,7 m<sup>2</sup>

**Couverture de toiture comprise:** non, optionnel

**Compris(e)(s):** plan de construction, matériel de montage

### Toiture (option obligatoire)

|                               | Nombre requis |
|-------------------------------|---------------|
| EPDM (dimensions prédéfinies) | 1             |

### Accessoires (optionnels)

|                                       | Nombre requis |
|---------------------------------------|---------------|
| Plinthe de toit aluminium noir set    | 1             |
| Scellant et colle de contact 0,75 ltr | 4             |
| Set de plinthe de toit aluminium      | 1             |
| Tuyau carré                           | 1             |

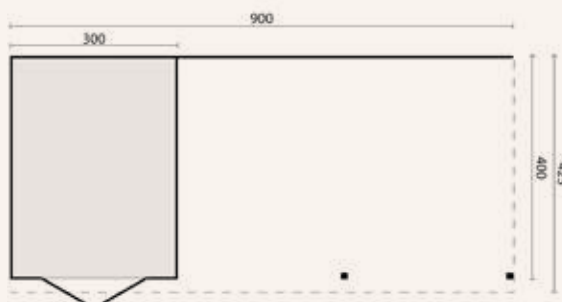

## Résidence DIY Wierden

- P077670** profilé double languette non traité(e)(s)  
**P077669** profilé double languette noir imprégné(e)(s)  
**P085174** planches de bardage à recouvrement non traité(e)(s)  
**P085173** planches de bardage à recouvrement noir imprégné(e)(s)

**Spécification:** douglas non traité, finement scié, non séché

**Sans cœur**

**Découper soi même**

**Hauteur du faîtage:** 262,0 cm

**Planche de rive:** 2,5 x 25,0 cm

**Chevron:** 6,3 x 17,5 cm

**Poutre de ceinture:** 6,3 x 17,5 cm

**Poteaux:** 12,0 x 12,0 cm

**Nombre de montants:** 8

**Fondations:** 900 x 400 cm

**Surface du toit:** 38,2 m<sup>2</sup>

**Couverture de toiture comprise:** non, optionnel

**Compris(e)(s):** plan de construction, matériel de montage

### Toiture (option obligatoire)

|                               | Nombre requis |
|-------------------------------|---------------|
| EPDM (dimensions prédéfinies) | 1             |

### Accessoires (optionnels)

|                                       | Nombre requis |
|---------------------------------------|---------------|
| Plinthe de toit aluminium noir set    | 1             |
| Scellant et colle de contact 0,75 ltr | 5             |
| Set de plinthe de toit aluminium      | 1             |
| Tuyau carré                           | 2             |



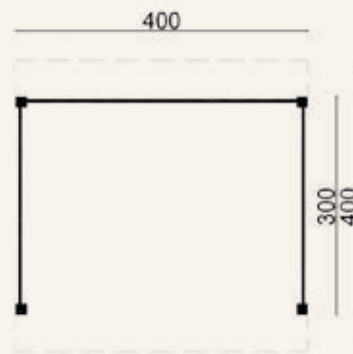

## DIY toit plat Ommen

- P021961** planches de bardage à recouvrement non traité(e)(s)  
**P021966** planches de bardage à recouvrement noir imprégné(e)(s)

**Spécification:** douglas non traité, finement scié, non séché

**Sans cœur**

**Découper soi même**

**Hauteur passage:** 235,0 cm

**Hauteur du faîtage:** 262,0 cm

**Planche de rive:** 2,5 x 25,0 cm

**Chevron:** 5,0 x 15,0 cm

**Poutre de ceinture:** 5,0 x 15,0 cm

**Écharpes:** 5,0 x 15,0 cm

**Poteaux:** 15,0 x 15,0 cm

**Nombre de montants:** 4

**Distance entre les poteaux:** 372,0 cm

**Fondations:** 400 x 300 cm

**Surface du toit:** 16,0 m<sup>2</sup>

**Couverture de toiture comprise:** non, optionnel

**Compris(e)(s):** plan de construction, matériel de montage

### Toiture (option obligatoire)

|                               | Nombre requis |
|-------------------------------|---------------|
| Easy-roofing                  | 5             |
| EPDM (dimensions prédéfinies) | 1             |

### Accessoires (optionnels)

|                                       | Nombre requis |
|---------------------------------------|---------------|
| Plinthe de toit aluminium noir set    | 1             |
| Scellant et colle de contact 0,75 ltr | 3             |
| Set de plinthe de toit aluminium      | 1             |
| Tuyau carré                           | 1             |

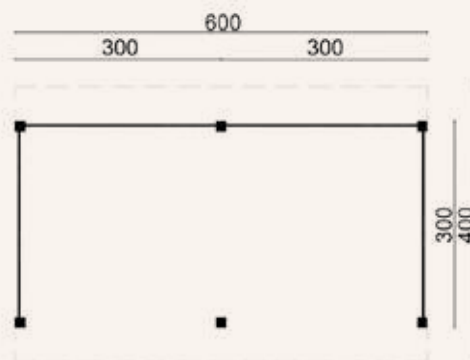

## DIY toit plat Daltsen

- P021967** planches de bardage à recouvrement non traité(e)(s)  
**P021972** planches de bardage à recouvrement noir imprégné(e)(s)

**Spécification:** douglas non traité, finement scié, non séché

**Sans cœur**

**Découper soi même**

**Hauteur passage:** 235,0 cm

**Hauteur du faîtage:** 262,0 cm

**Planche de rive:** 2,5 x 25,0 cm

**Chevron:** 5,0 x 15,0 cm

**Poutre de ceinture:** 5,0 x 15,0 cm

**Écharpes:** 5,0 x 15,0 cm

**Poteaux:** 15,0 x 15,0 cm

**Nombre de montants:** 6

**Distance entre les poteaux:** 272,0 cm

**Fondations:** 600 x 300 cm

**Surface du toit:** 24,0 m<sup>2</sup>

**Couverture de toiture comprise:** non, optionnel

**Compris(e)(s):** plan de construction, matériel de montage

152

### Toiture (option obligatoire)

|                               | Nombre requis |
|-------------------------------|---------------|
| Easy-roofing                  | 6             |
| EPDM (dimensions prédéfinies) | 1             |

### Accessoires (optionnels)

|                                       | Nombre requis |
|---------------------------------------|---------------|
| Plinthe de toit aluminium noir set    | 1             |
| Scellant et colle de contact 0,75 ltr | 4             |
| Set de plinthe de toit aluminium      | 1             |
| Tuyau carré                           | 2             |

Pour plus d'informations et une impression de ce produit, scannez ->





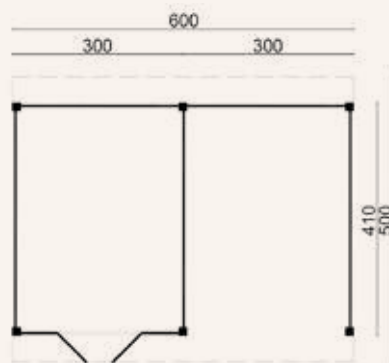

## DIY toit plat Raalte

**P021974** planches de bardage à recouvrement noir imprégné(e)(s)

**Dimension:** 600 x 500 cm

**Spécification:** douglas imprégné noir, finement scié, non séché

**Sans cœur**

**Découper soi même**

**Hauteur passage:** 235,0 cm

**Hauteur du faîtage:** 262,0 cm

**Planche de rive:** 2,5 x 25,0 cm

**Chevron:** 5,0 x 15,0 cm

**Poutre de ceinture:** 5,0 x 15,0 cm

**Écharpes:** 5,0 x 15,0 cm

**Poteaux:** 15,0 x 15,0 cm

**Nombre de montants:** 6

**Fondations:** 600 x 410 cm

**Verre:** verre simple

**Surface du toit:** 30,0 m<sup>2</sup>

**Couverture de toiture comprise:** non, optionnel

**Compris(e)(s):** plan de construction, matériel de montage

### Toiture (option obligatoire)

### Nombre requis

|                               |   |
|-------------------------------|---|
| Easy-roofing                  | 6 |
| EPDM (dimensions prédéfinies) | 1 |

### Accessoires (optionnels)

### Nombre requis

|                                       |   |
|---------------------------------------|---|
| Mastic pour vitrage 0,29 ltr          | 1 |
| Plinthe de toit aluminium noir set    | 1 |
| Scellant et colle de contact 0,75 ltr | 4 |
| Set de plinthe de toit aluminium      | 1 |
| Tuyau carré                           | 2 |

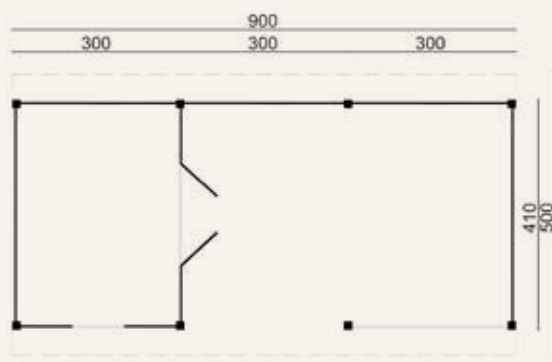

## DIY toit plat Nijverdal

**P021976** planches de bardage à recouvrement noir imprégné(e)(s)

**Dimension:** 900 x 500 cm

**Spécification:** douglas imprégné noir, finement scié, non séché

**Sans cœur**

**Découper soi même**

**Hauteur passage:** 235,0 cm

**Hauteur du faîtage:** 262,0 cm

**Planche de rive:** 2,5 x 25,0 cm

**Chevron:** 5,0 x 15,0 cm

**Poutre de ceinture:** 5,0 x 15,0 cm

**Écharpes:** 5,0 x 15,0 cm

**Poteaux:** 15,0 x 15,0 cm

**Nombre de montants:** 8

**Fondations:** 900 x 410 cm

**Verre:** verre simple

**Nombre de fenêtres (à ouvrir):** 1

**Surface du toit:** 45,0 m<sup>2</sup>

**Couverture de toiture comprise:** non, optionnel

**Compris(e)(s):** plan de construction, matériel de montage

### Toiture (option obligatoire)

### Nombre requis

|                               |   |
|-------------------------------|---|
| EPDM (dimensions prédéfinies) | 1 |
|-------------------------------|---|

### Accessoires (optionnels)

### Nombre requis

|                                       |   |
|---------------------------------------|---|
| Mastic pour vitrage 0,29 ltr          | 1 |
| Plinthe de toit aluminium noir set    | 1 |
| Scellant et colle de contact 0,75 ltr | 6 |
| Set de plinthe de toit aluminium      | 1 |
| Tuyau carré                           | 2 |



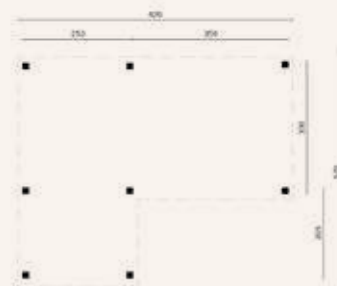

## DIY Pavillon cabanon Beerze

P021977

**Dimension:** 620 x 520 cm

**Spécification:** untreated, fine sawn douglas fir

**Sans cœur**

**Découper soi même**

**Hauteur passage:** 235,0 cm

**Hauteur du faîtage:** 262,0 cm

**Planche de rive:** 2,5 x 25,0 cm

**Chevron:** 5,0 x 15,0 cm

**Poutre de ceinture:** 5,0 x 15,0 cm

**Écharpes:** 5,0 x 15,0 cm

**Poteaux:** 15,0 x 15,0 cm

**Nombre de montants:** 8

**Couverture de toiture comprise:** non, optionnel

**Compris(e)(s):** plan de construction, matériel de montage

### Toiture (option obligatoire)

|                               | Nombre requis |
|-------------------------------|---------------|
| EPDM (dimensions prédéfinies) | 1             |

### Accessoires (optionnels)

|                                       | Nombre requis |
|---------------------------------------|---------------|
| Plinthe de toit aluminium noir set    | 1             |
| Scellant et colle de contact 0,75 ltr | 4             |
| Set de plinthe de toit aluminium      | 1             |
| Tuyau rond                            | 2             |

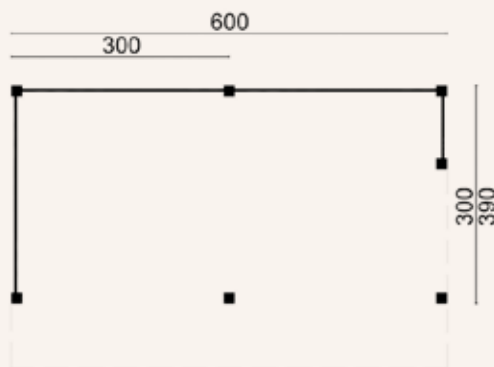

## DIY grange Goor

P021949 planches de bardage à recouvrement non traité(e)(s)

P021954 planches de bardage à recouvrement noir imprégné(e)(s)

**Spécification:** douglas non traité, finement scié, non séché

**Sans cœur**

**Découper soi même**

**Hauteur passage:** 286,0 cm

**Hauteur du faîtage:** 312,0 cm

**Planche de rive:** 2,0 x 20,0 cm

**Chevron:** 5,0 x 15,0 cm

**Poutre de ceinture:** 5,0 x 15,0 cm

**Écharpes:** 5,0 x 15,0 cm

**Poteaux:** 15,0 x 15,0 cm

**Nombre de montants:** 7

**Distance entre les poteaux:** 272,0 cm

**Fondations:** 600 x 300 cm

**Couverture de toiture comprise:** non, optionnel

**Compris(e)(s):** plan de construction, matériel de montage

### Toiture (option obligatoire)

|  | Nombre requis |
|--|---------------|
| Bardeaux droits                        | 12            |
| Bardeaux hexagone                      | 12            |
| Bardeaux queue de castor               | 12            |
| Plaques à profils de tuiles anthracite | 1             |
| Plaques à profils de tuiles noir       | 1             |
| Plaques à profils de tuiles noir mat   | 1             |
| Plaques à profils de tuiles terracotta | 1             |

### Accessoires (optionnels)

|                                       | Nombre requis |
|---------------------------------------|---------------|
| Gouttière en plastique 100 mm         | 1             |
| Gouttière galvanisée 125 mm           | 1             |
| Scellant et colle de contact 0,31 ltr | 4             |





Exemple de composition d'un Pouglaas Rijssen DIY L600 x P400 cm, comprenant des murs non traités en Pouglaas suédois à rainure et languette, une garniture de toit en aluminium galvanisé, 2 murs en verre, des montants supplémentaires, des spots encastrés, des appliques murales et une terrasse en pin

## Toit plat douglas Rijssen DIY

### Spécifications

**P022023** L400 x P400 cm  
**P022025** L500 x P400 cm  
**P022027** L600 x P400 cm  
**P022029** L900 x P400 cm

**Spécification:** douglas imprégné noir, finement scié

**Hauteur passage:** 224,0 cm

**Hauteur du faîtiage:** 265,0 cm

**Chevron:** 6,3 x 17,5 cm

**Poutres de ceinture:** 15,0 x 15,0 cm

**Écharpes:** 5,0 x 15,0 cm

**Poteaux:** 15,0 x 15,0 cm

**Voliges:** 1,8 x 19,0 cm

**Couverture de toiture comprise:** non, optionnelle

**Compris(e)(s):** écoulement urbain (carré), plan de construction, matériel de montage

**Non inclus:** murs, portes

### Options

|                                       | L400 x P400 | L500 x P400 | L600 x P400 | L900 x P400 |
|---------------------------------------|-------------|-------------|-------------|-------------|
| <b>EPPM</b>                           | P020571     | P020576     | P020579     | P020585     |
| <b>Garniture de toit en aluminium</b> | K065300     | K065302     | K065302     | K065691     |
| <b>Garniture de toit en noir</b>      | K083175     | K083176     | K083177     | K083179     |
| <b>Palles en béton</b>                | 4 pièces    | 6 pièces    | 6 pièces    | 8 pièces    |

### Pour plus d'accessoires/options:

|                           |                |
|---------------------------|----------------|
| <b>Palles en béton</b>    | page 386       |
| <b>Murs</b>               | de la page 171 |
| <b>Clôtures</b>           | page 45        |
| <b>Fenêtres et portes</b> | de la page 376 |
| <b>Toit plat options</b>  | page 393       |



Très solide grâce à l'utilisation de poutres de ceinture de 15 x 15 cm

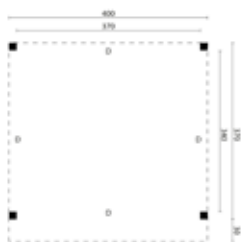

P022023

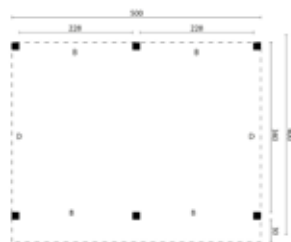

P022027

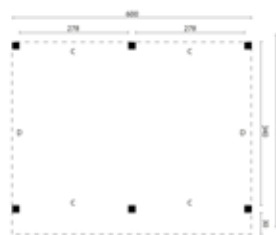

P022025

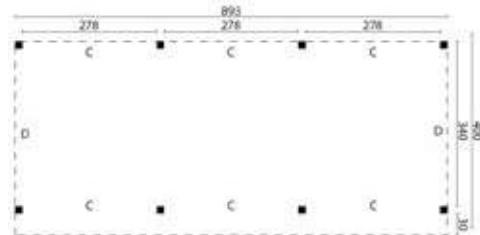

P022029



vue latérale

Livré sans pré-usinage, mais avec des instructions de montage claires vous permettant de personnaliser toutes les pièces vous-même.

Pour plus d'informations et une impression de ce produit, scannez ->



# Un abri unique

Outre une large gamme de modèles standard, Tuindeco réalise également des abris de jardin sur mesure en Douglas et Red Class Wood, répondant parfaitement à vos souhaits. Nous vous guidons pas à pas pour atteindre le résultat de vos rêves. Esquissez vos idées de forme, de dimensions et de composition, et vous recevrez en quelques jours une réponse claire concernant la faisabilité, le prix et le délai de livraison.

Demandez à votre revendeur des exemples de projets réalisés et découvrez les nombreuses possibilités qui s'offrent à vous. Vous souhaitez adapter un modèle existant à vos besoins spécifiques ? Nous pouvons également vous proposer une solution entièrement sur mesure.

Veuillez utiliser le formulaire sur notre site web pour demander un devis rapidement





## Toit plat douglas Stavanger

Exemple de composition Stavanger L326 x P326 cm. Équipé de murs en planches horizontales en douglas à rainure et languette

### Base

- P169850** base Stavanger, L L326 x P326 cm
- P169851** kit d'extension Stavanger, L L326 x P326 cm
- P169852** base Stavanger XL, L376 x P376 cm
- P169853** kit d'extension Stavanger XL, L376 x P376 cm

### Spécifications

- Spécification:** douglas non traité, raboté
- Hauteur passage:** 224,0 cm
- Hauteur du faitage:** 245,0 cm
- Chevron:** 4,5 x 14,0 (L), 6,5 x 14,0 (XL)
- Poutres de ceinture:** 14,0 x 14,0 cm
- Poteaux:** 14,0 x 14,0 cm
- Couverture de toiture comprise:** EPDM
- Compris(e)(s):** écoulement urbain (carré), garniture de toit en aluminium noir, plan de construction, matériel de montage
- Non inclus:** murs, portes

### Pour plus d'accessoires/options

- Dalles en béton** page 386
- Murs** de la page 171
- Clôtures** page 45
- Fenêtres et portes** de la page 376
- Toit plat options** page 393



Cette maison d'été est construite avec des assemblages à tenon et mortaise, ainsi qu'à queue d'aronde en demi-bois

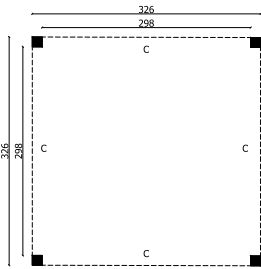

Base L

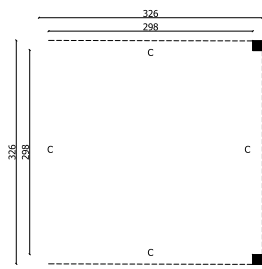

Kit d'extension L

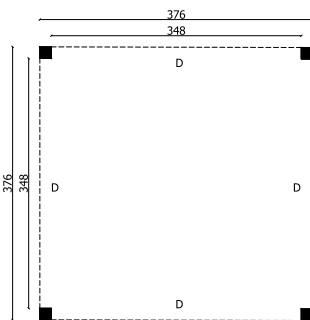

Base XL

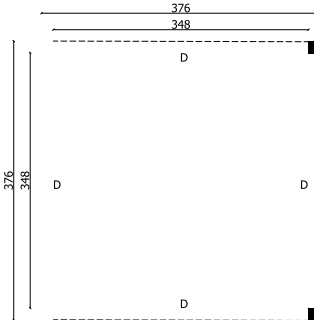

Kit d'extension XL

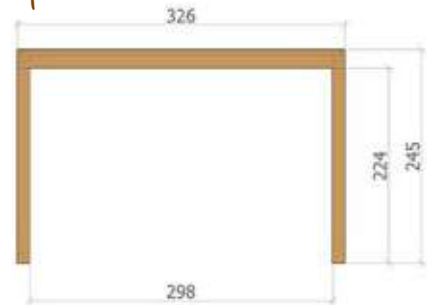

Vue latérale L

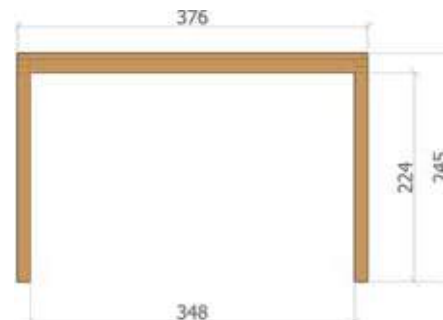

Vue latérale XL

Sur cette page, vous trouverez un aperçu des modèles de base. Vous pouvez composer votre abri entièrement selon vos envies en ajoutant des murs, des portes et des fenêtres.



NOUVEAU



### Toit plat Stavanger type L, type 1

**P171914** 326 x 326 cm non traité

**P171922** 326 x 326 cm noir peint

### Toit plat Stavanger type XL, type 1

**P171918** 372 x 372 cm non traité

**P171926** 372 x 372 cm noir peint



NOUVEAU

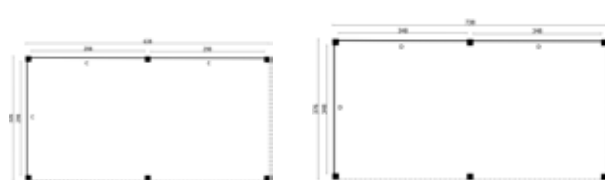

### Toit plat Stavanger type L, type 2

**P171915** 326 x 638 cm non traité

**P171923** 326 x 638 cm noir peint

### Toit plat Stavanger type XL, type 2

**P171919** 372 x 730 cm non traité

**P171927** 372 x 730 cm noir peint



NOUVEAU

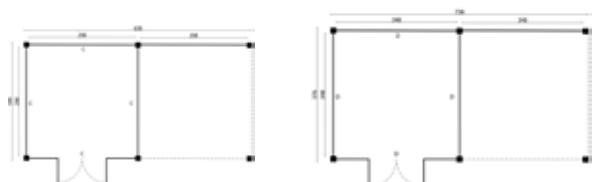

### Toit plat Stavanger type L, type 3

**P171916** 326 x 638 cm non traité

**P171924** 326 x 638 cm noir peint

### Toit plat Stavanger type XL, type 3

**P171920** 372 x 738 cm non traité

**P171928** 372 x 738 cm noir peint



NOUVEAU

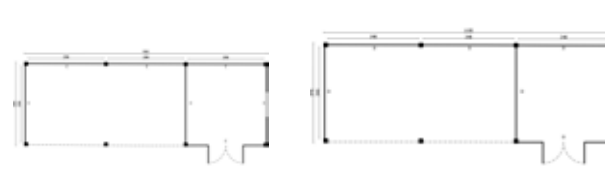

### Toit plat Stavanger type L, type 4

**P171917** 326 x 950 cm non traité

**P171925** 326 x 950 cm noir peint

### Toit plat Stavanger type XL, type 4

**P171921** 372 x 1100 cm non traité

**P171929** 372 x 1100 cm noir peint

Tous les ensembles sont fournis sous forme de kit de bricolage et sont équipés de planche de bardage.  
À la page 171, vous trouverez un aperçu des parois en option et à partir de la page 376, les portes/fenêtres en option.





## Toit plat douglas Oslo

Exemple de composition d'une base Oslo L avec kit d'extension, équipée de parois, ainsi que de portes et fenêtres en option

### Spécifications

- P020855** base Oslo L, L475 x P380 cm
- P020856** kit d'extension Oslo L, L210 x P380 cm
- P025117** base Oslo XL, L675 x P430 cm
- P020857** kit d'extension Oslo XL, L326 x P430 cm

**Spécification:** douglas non traité, raboté

**Hauteur passage:** 224,0 cm

**Hauteur du faîtage:** 265,0 cm

**Chevron:** 4,5 x 14,5 cm

**Poutres de ceinture:** 4,5 x 16,0 cm

**Écharpes:** 4,5 x 14,5 cm

**Poteaux:** 14,0 x 14,0 cm

**Voliges:** 1,8 x 14,5 cm

**Couverture de toiture comprise:** EPDM

**Compris(e)(s):** écoulement urbain (ronde), plan de construction, matériel de montage

**Non inclus:** murs, portes

### Options

|                                       | base L   | kit d'extension L | base XL  | kit d'extension XL |
|---------------------------------------|----------|-------------------|----------|--------------------|
| <b>Garniture de toit en aluminium</b> | K065184  | K065292           | K065186  | K065296            |
| <b>Garniture de toit en noir</b>      | K083169  | K083166           | K083172  | K083168            |
| <b>Dalles en béton</b>                | 6 pièces | 2 pièces          | 6 pièces | 2 pièces           |

### Pour plus d'accessoires/options:

- Dalles en béton** page 386
- Murs** de la page 171
- Clôtures** page 45
- Fenêtres et portes** de la page 376
- Toit plat options** page 393

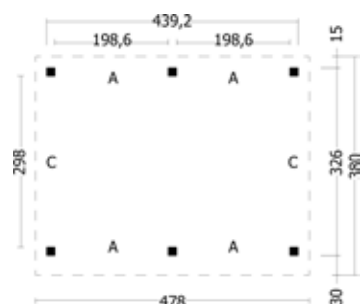

Base L

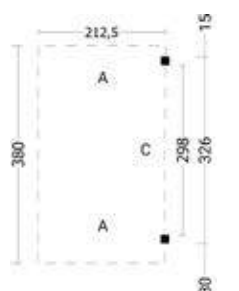

Kit d'extension L

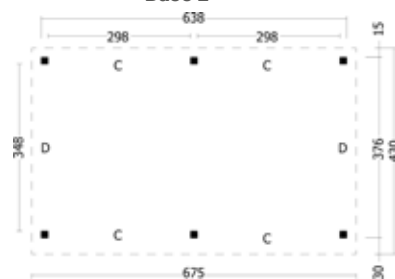

Base XL

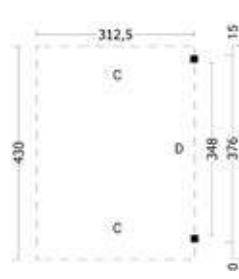

Kit d'extension XL



Vue latérale L



Vue latérale XL

Sur cette page, vous trouverez un aperçu des modèles de base. Vous pouvez composer votre abri entièrement selon vos envies en ajoutant des murs, des portes et des fenêtres.

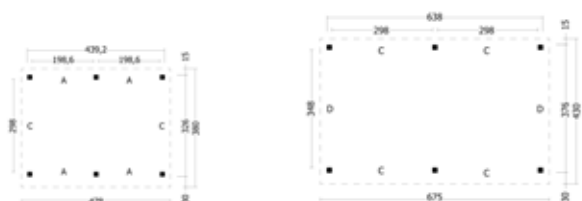

### Toit plat Oslo L, type 1

**P020855** 470 x 371 cm non traité(e)s

### Toit plat Oslo XL, type 1

**P025117** 670 x 430 cm non traité(e)s

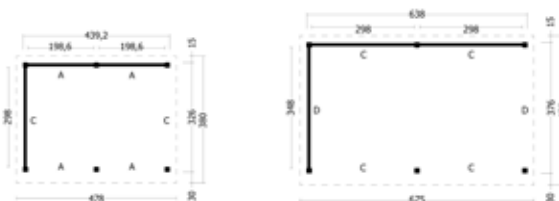

### Toit plat Oslo L, type 2

**P066266** 470 x 371 cm non traité(e)s

**P066445** 470 x 371 cm noir peint

### Toit plat Oslo XL, type 2

**P066539** 670 x 430 cm non traité(e)s

**P066540** 670 x 430 cm noir peint

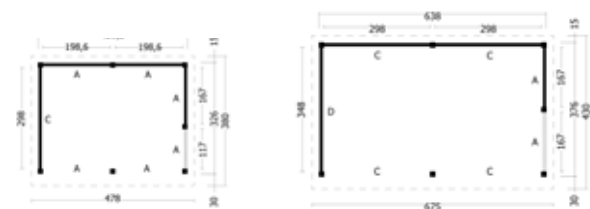

### Toit plat Oslo L, type 3

**P066267** 470 x 371 cm non traité(e)s

**P066446** 470 x 371 cm noir peint

### Toit plat Oslo XL, type 3

**P066541** 670 x 430 cm non traité(e)s

**P066542** 670 x 430 cm noir peint

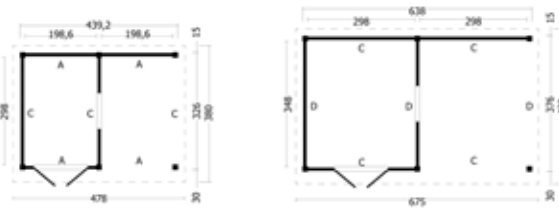

### Toit plat Oslo L, type 4

**P066447** 470 x 371 cm non traité(e)s

**P066448** 470 x 371 cm noir peint

### Toit plat Oslo XL, type 4

**P066543** 670 x 430 cm non traité(e)s

**P066544** 670 x 430 cm noir peint

Tous les ensembles sont fournis sous forme de kit de bricolage et sont équipés de planche de bardage. À la page 171, vous trouverez un aperçu des parois en option et à partir de la page 376, les portes/fenêtres en option.





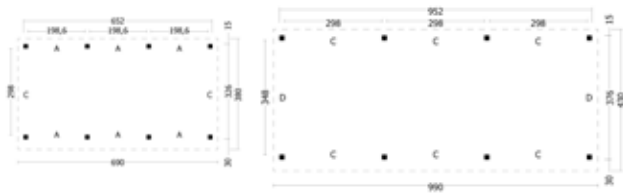

**Toit plat Oslo L, type 5**

**P066310** 682 x 371 cm non traité(e)s

**Toit plat Oslo XL, type 5**

**P066549** 980 x 430 cm non traité(e)s

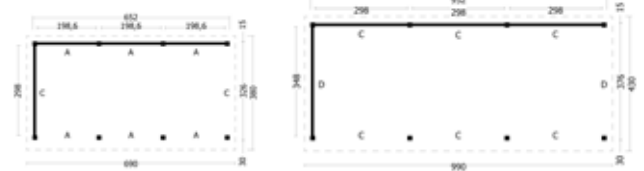

**Toit plat Oslo L, type 6**

**P066311** 682 x 371 cm non traité(e)s

**P066459** 682 x 371 cm noir peint

**Toit plat Oslo XL, type 6**

**P066550** 980 x 430 cm non traité(e)s

**P066551** 980 x 430 cm noir peint

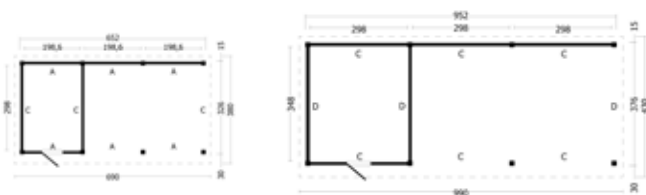

**Toit plat Oslo L, type 7**

**P066460** 682 x 371 cm non traité(e)s

**P066461** 682 x 371 cm noir peint

**Toit plat Oslo XL, type 7**

**P066552** 980 x 430 cm non traité(e)s

**P066553** 980 x 430 cm noir peint

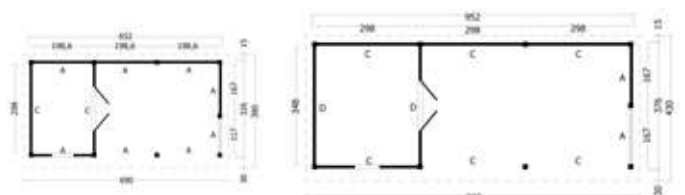

**Toit plat Oslo L, type 8**

**P066462** 682 x 371 cm non traité(e)s

**P066463** 682 x 371 cm noir peint

**Toit plat Oslo XL, type 8**

**P066554** 980 x 430 cm non traité(e)s

**P066555** 980 x 430 cm noir peint

Tous les ensembles sont fournis sous forme de kit de bricolage et sont équipés de planche de bardage. À la page 171, vous trouverez un aperçu des parois en option et à partir de la page 376, les portes/fenêtres en option.



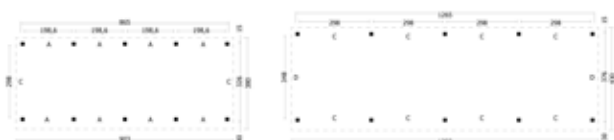

### Toit plat Oslo L, type 9

**P066571** 895 x 371 cm non traité(e)s

### Toit plat Oslo XL, type 9

**P066556** 1292 x 430 cm non traité(e)s

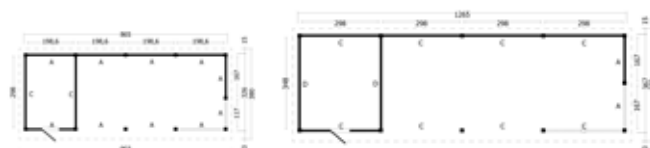

### Toit plat Oslo L, type 10

**P066573** 895 x 371 cm non traité(e)s

**P066464** 895 x 371 cm noir peint

### Toit plat Oslo XL, type 10

**P066557** 1292 x 430 cm non traité(e)s

**P066564** 1292 x 430 cm noir peint

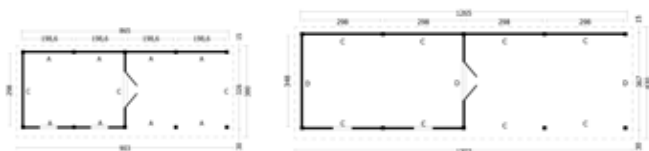

### Toit plat Oslo L, type 11

**P066465** 895 x 371 cm non traité(e)s

**P066466** 895 x 371 cm noir peint

### Toit plat Oslo XL, type 11

**P066574** 1292 x 430 cm non traité(e)s

**P066558** 1292 x 430 cm noir peint

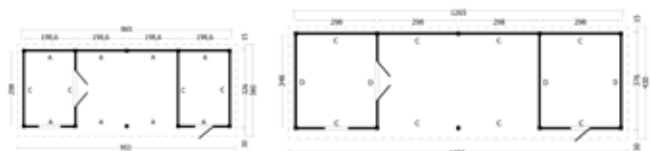

### Toit plat Oslo L, type 12

**P066467** 895 x 371 cm non traité(e)s

**P066468** 895 x 371 cm noir peint

### Toit plat Oslo XL, type 12

**P066559** 1292 x 430 cm non traité(e)s

**P066560** 1292 x 430 cm noir peint

Tous les ensembles sont fournis sous forme de kit de bricolage et sont équipés de planche de bardage. À la page 171, vous trouverez un aperçu des parois en option et à partir de la page 376, les portes/fenêtres en option.





## Toit en bâtière douglas Hamar

Exemple de composition d'une base Hamar L avec extension équipée de murs, portes et fenêtres en option

### Spécifications

- P141142** base Hamar L, L475 x P395 cm
- P141143** kit d'extension Hamar L, L212 x P395 cm
- P141144** base Hamar XL, L675 x P445 cm
- P141145** kit d'extension Hamar XL, L312 x P445 cm

**Spécification:** douglas non traité, raboté, séché  
**Hauteur passage:** 224,0 cm  
**Hauteur du faitage:** 338,0 cm (L), 350,0 cm (XL)  
**Chevron:** 4,5 x 14,5 cm  
**Poutres de ceinture:** 4,5 x 14,5 cm  
**Écharpes:** 4,5 x 14,5 cm  
**Poteaux:** 14,0 x 14,0 cm  
**Planches de bouées:** 2,8 x 19,5 cm  
**Bandes de couverture:** 1,6 x 14 cm  
**Voliges:** 1,8 x 14,5 cm  
**Couverture de toiture comprise:** non, optionnelle  
**Compris(e)(s):** plan de construction, matériel de montage  
**Non inclus:** tuiles de toit, murs, portes

### Options

|                             | base L           | kit d'extension L | base XL          | kit d'extension XL |
|-----------------------------|------------------|-------------------|------------------|--------------------|
| <b>Bardeaux</b>             | 21m <sup>2</sup> | 12m <sup>2</sup>  | 39m <sup>2</sup> | 15m <sup>2</sup>   |
| <b>Panneaux de toiture*</b> | P020862          | P043512           | P020868          | P043516            |
| <b>Easypan*</b>             | P066271          | P066275           | P066282          | P066286            |
| <b>Aquapan*</b>             | P066269          | P066273           | P066280          | P066284            |
| <b>Dalles en béton</b>      | 6 pièces         | 2 pièces          | 6 pièces         | 2 pièces           |

\* Les numéros d'articles mentionnés ci-dessus se rapportent à la couleur noire.

### Pour plus d'accessoires/options:

|                           |                |
|---------------------------|----------------|
| <b>Dalles en béton</b>    | page 386       |
| <b>Murs</b>               | de la page 171 |
| <b>Clôtures</b>           | page 45        |
| <b>Fenêtres et portes</b> | de la page 376 |
| <b>Gouttières</b>         | page 394       |
| <b>Toiture</b>            | de la page 393 |

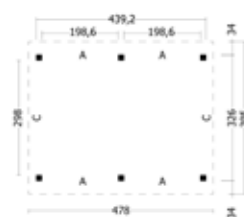

base L

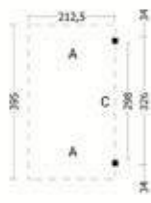

kit d'extension L

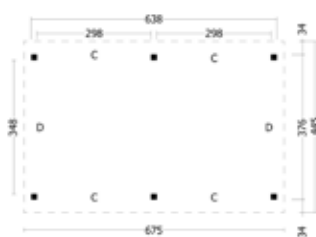

base XL

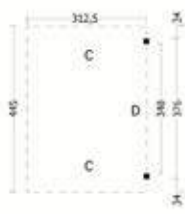

kit d'extension XL

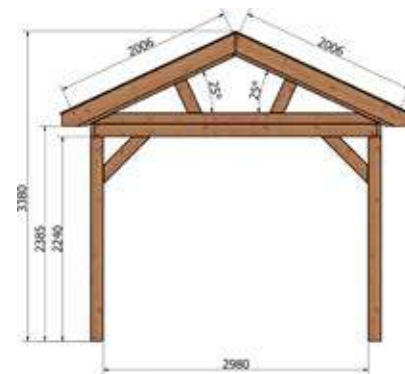

vue latérale L

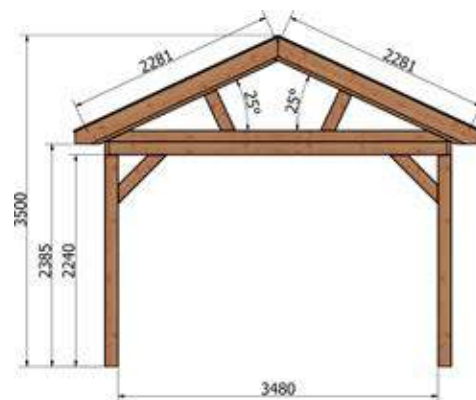

vue latérale XL

Sur cette page, vous trouverez un aperçu des modèles de base. Vous pouvez composer votre abri entièrement selon vos envies en ajoutant des murs, des portes et des fenêtres.

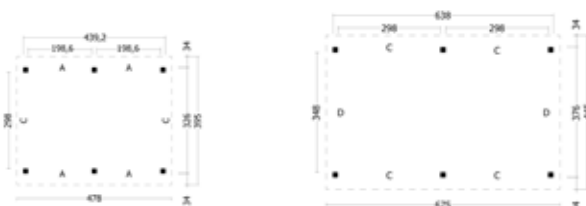

### Toit à deux versants Hamar L, type 1

**P020870** 475 x 395 cm non traité(e)(s)

### Toit à deux versants Hamar XL, type 1

**P020876** 675 x 445 cm non traité(e)(s)

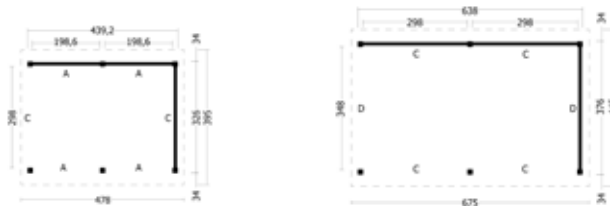

### Toit en bâtière Hamar L, type 2

**P066298** 475 x 395 cm non traité(e)(s)

**P066455** 475 x 395 cm noir peint

### Toit en bâtière Hamar XL, type 2

**P066308** 675 x 445 cm non traité(e)(s)

**P066457** 675 x 445 cm noir peint

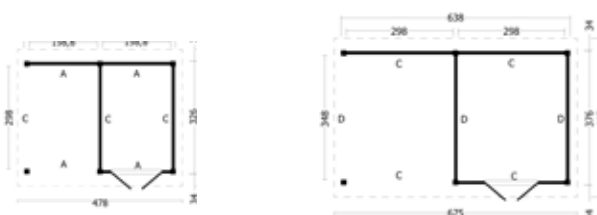

### Toit en bâtière Hamar L, type 3

**P066545** 475 x 395 cm non traité(e)(s)

**P066546** 475 x 395 cm noir peint

### Toit en bâtière Hamar XL, type 3

**P066547** 675 x 445 cm non traité(e)(s)

**P066548** 675 x 445 cm noir peint

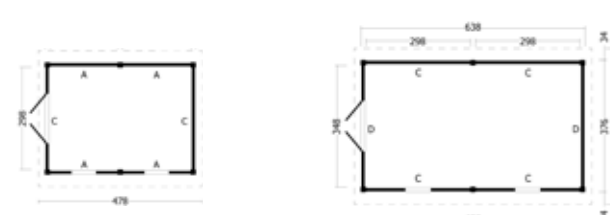

### Toit en bâtière Hamar L, type 4

**P066299** 475 x 395 cm non traité(e)(s)

**P066456** 475 x 395 cm noir peint

### Toit en bâtière Hamar XL, type 4

**P066309** 675 x 445 cm non traité

**P066458** 675 x 445 cm noir peint

Tous les ensembles sont fournis sous forme de kit de bricolage et sont équipés de planche de bardage. À la page 171, vous trouverez un aperçu des parois en option et à partir de la page 376, les portes/fenêtres en option.



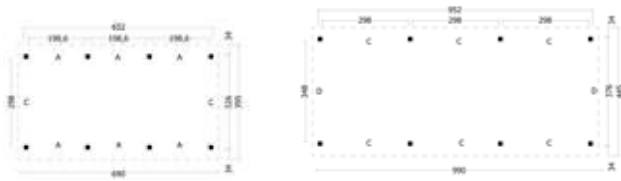

**Toit à deux versants Hamar L, type 5**

**P066341** 690 x 395 cm non traité(e)s

**Toit à deux versants Hamar XL, type 5**

**P066353** 990 x 445 cm non traité(e)s

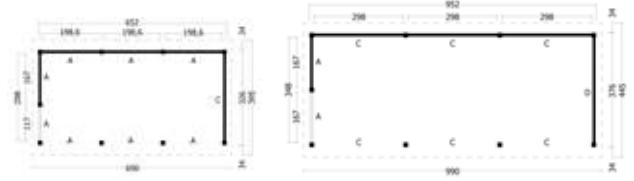

**Toit en bâtière Hamar L, type 6**

**P066346** 690 x 395 cm non traité(e)s

**P066479** 690 x 395 cm noir peint

**Toit en bâtière Hamar XL, type 6**

**P066358** 990 x 445 cm non traité(e)s

**P066489** 990 x 445 cm noir peint

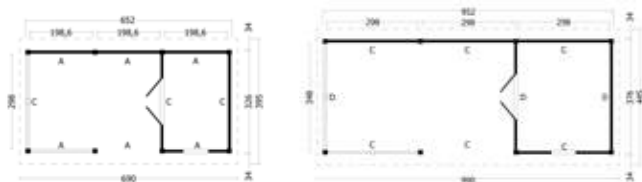

**Toit en bâtière Hamar L, type 7**

**P066480** 690 x 395 cm non traité(e)s

**P066481** 690 x 395 cm noir peint

**Toit en bâtière Hamar XL, type 7**

**P066490** 990 x 445 cm non traité(e)s

**P066491** 990 x 445 cm noir peint

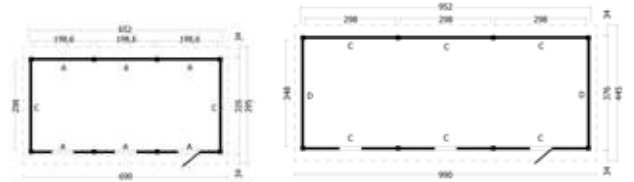

**Toit en bâtière Hamar L, type 8**

**P066347** 690 x 395 cm non traité(e)s

**P066482** 690 x 395 cm noir peint

**Toit en bâtière Hamar XL, type 8**

**P066359** 990 x 445 cm non traité(e)s

**P066492** 990 x 445 cm noir peint

Tous les ensembles sont fournis sous forme de kit de bricolage et sont équipés de planche de bardage. À la page 171, vous trouverez un aperçu des parois en option et à partir de la page 376, les portes/fenêtres en option.



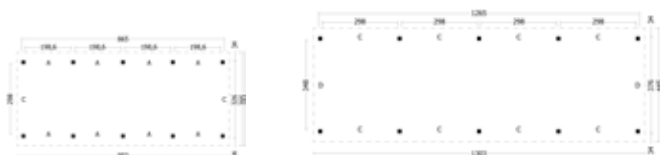

### Toit à deux versants Hamar L, type 9

**P066348** 900 x 395 cm non traité(e)s

### Toit à deux versants Hamar XL, type 9

**P066360** 1300 x 445 cm non traité(e)s

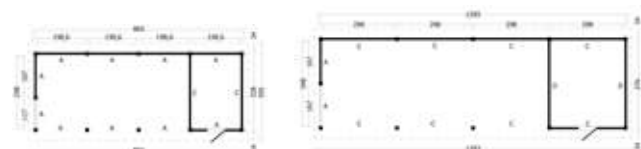

### Toit en bâtière Hamar L, type 10

**P066483** 900 x 395 cm non traité(e)s

**P066484** 900 x 395 cm noir peint

### Toit en bâtière Hamar XL, type 10

**P066493** 1300 x 445 cm non traité(e)s

**P066494** 1300 x 445 cm noir peint

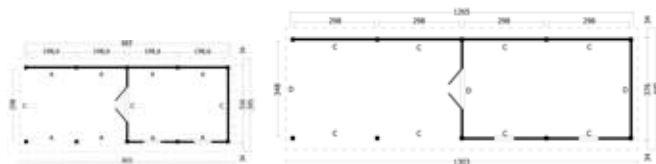

### Toit en bâtière Hamar L, type 11

**P066485** 900 x 395 cm non traité(e)s

**P066486** 900 x 395 cm noir peint

### Toit en bâtière Hamar XL, type 11

**P066495** 1300 x 445 cm non traité(e)s

**P066496** 1300 x 445 cm noir peint

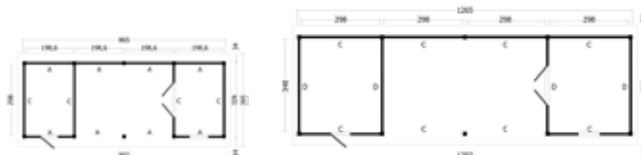

### Toit en bâtière Hamar L, type 12

**P066487** 900 x 395 cm non traité(e)s

**P066488** 900 x 395 cm noir peint

### Toit en bâtière Hamar XL, type 12

**P066497** 1300 x 445 cm non traité(e)s

**P066498** 1300 x 445 cm noir peint

Tous les ensembles sont fournis sous forme de kit de bricolage et sont équipés de planche de bardage. À la page 171, vous trouverez un aperçu des parois en option et à partir de la page 376, les portes/fenêtres en option.





## Remise douglas Bergen

Exemple d'assemblage d'une base Bergen XL avec kit d'extension équipé de parois et de portes en option

### Spécifications

- P020858** base Bergen L, L465 x P318  
**P020863** kit d'extension Bergen L, L215 x P318  
**P020864** base Bergen XL, L675 x P418  
**P020869** kit d'extension Bergen XL, L312 x P418

**Spécification:** douglas non traité, raboté, séché

**Hauteur passage:** 205,0 cm (L), 229,0 cm (XL)

**Hauteur du faitage:** 278,0 cm (L), 330,0 cm (XL)

**Chevrons:** 4,5 x 12,0 cm (L), 4,5 x 14,5 cm (XL)

**Poutres de ceinture:** 4,5 x 14,5 cm

**Écharpes:** 4,5 x 12,0 cm (L), 4,5 x 14,5 cm (XL)

**Poteaux:** 11,0 x 11,0 cm (L), 14,0 x 14,0 cm (XL)

**Planches de bouées:** 2,8 x 19,5 cm

**Bandes de couverture:** 1,6 x 14,0 cm

**Voliges:** 1,8 x 14,5 cm

**Couverture de toiture comprise:** non, optionnelle

**Compris(e)s:** plan de construction, matériel de montage

**Non inclus:** tuiles en feuilles, murs, portes

### Options

|                                      | base L           | kit d'extension L | base XL          | kit d'extension XL |
|--------------------------------------|------------------|-------------------|------------------|--------------------|
| <b>Bardeaux</b>                      | 21m <sup>2</sup> | 9m <sup>2</sup>   | 42m <sup>2</sup> | 15m <sup>2</sup>   |
| <b>Panneaux de toiture* Easypan*</b> | P020862          | P043512           | P020868          | P043516            |
| <b>Aquapan*</b>                      | P066271          | P066275           | P066282          | P066286            |
| <b>P066269</b>                       | P066269          | P066273           | P066280          | P066284            |
| <b>Dalles en béton</b>               | 6 pièces         | 2 pièces          | 6 pièces         | 2 pièces           |

\*Les numéros d'articles mentionnés ci-dessus se rapportent à la couleur noire.

### Pour plus d'accessoires/options:

|                           |                |
|---------------------------|----------------|
| <b>Dalles en béton</b>    | page 386       |
| <b>Murs</b>               | de la page 171 |
| <b>Clôtures</b>           | page 45        |
| <b>Fenêtres et portes</b> | de la page 376 |
| <b>Gouttières</b>         | page 394       |
| <b>Toiture</b>            | de la page 393 |

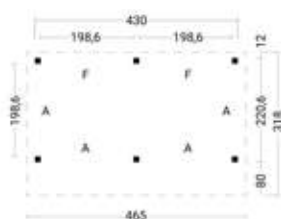

Base L

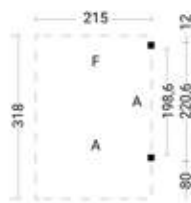

kit d'extension L



vue latérale L

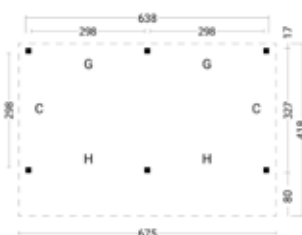

Base XL

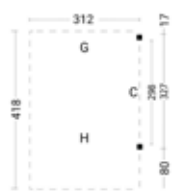

kit d'extension XL



vue latérale XL

Sur cette page, vous trouverez un aperçu des modèles de base. Vous pouvez composer votre abri entièrement selon vos envies en ajoutant des murs, des portes et des fenêtres.

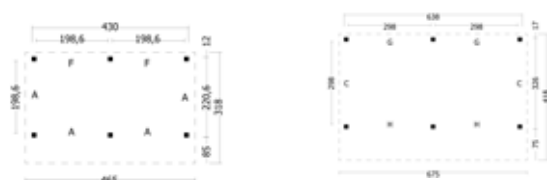

### Remise Bergen L, type 1

**P020858** 465 x 318 cm non traité(e)(s)

### Remise Bergen XL, type 1

**P020864** 675 x 418 cm non traité(e)(s)

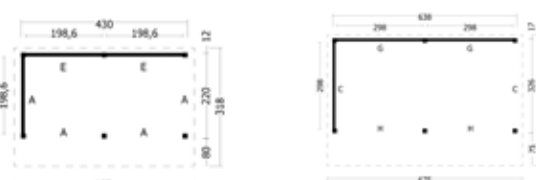

### Remise Bergen L, type 2

**P066276** 465 x 318 cm non traité(e)(s)

**P066449** 465 x 318 cm noir peint

### Remise Bergen XL, type 2

**P066287** 675 x 418 cm non traité(e)(s)

**P066452** 675 x 418 cm noir peint

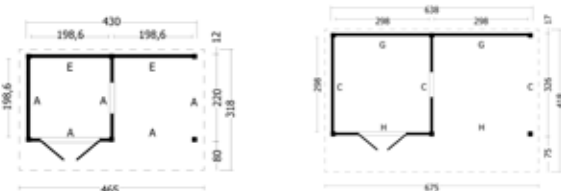

### Remise Bergen L, type 3

**P066277** 465 x 318 cm non traité(e)(s)

**P066450** 465 x 318 cm noir peint

### Remise Bergen XL, type 3

**P066288** 675 x 418 cm non traité(e)(s)

**P066453** 675 x 418 cm noir peint

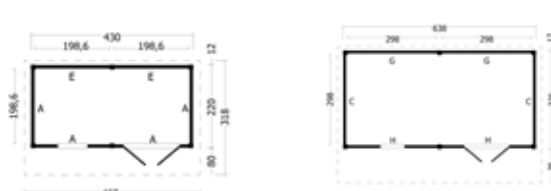

### Remise Bergen L, type 4

**P066278** 465 x 318 cm non traité(e)(s)

**P066451** 465 x 318 cm noir peint

### Remise Bergen XL, type 4

**P066289** 675 x 418 cm non traité(e)(s)

**P066454** 675 x 418 cm noir peint

Tous les ensembles sont fournis sous forme de kit de bricolage et sont équipés de planche de bardage. À la page 171, vous trouverez un aperçu des parois en option et à partir de la page 376, les portes/fenêtres en option.





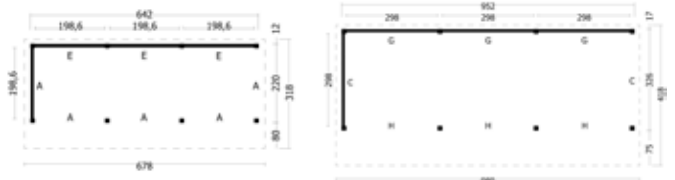
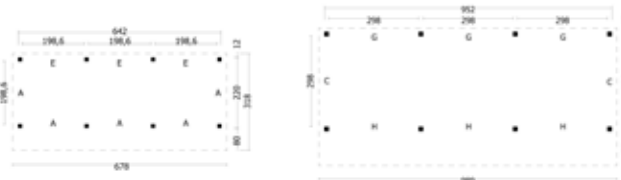

**Remise Bergen L, type 5**

**P066312** 678 x 318 cm non traité(e)(s)

**Remise Bergen L, type 6**

**P066317** 678 x 318 cm non traité(e)(s)

**P066469** 678 x 318 cm noir peint

**Remise Bergen XL, type 5**

**P066326** 980 x 418 cm non traité(e)(s)

**Remise Bergen XL, type 6**

**P066331** 980 x 418 cm non traité(e)(s)

**P066474** 980 x 418 cm noir peint

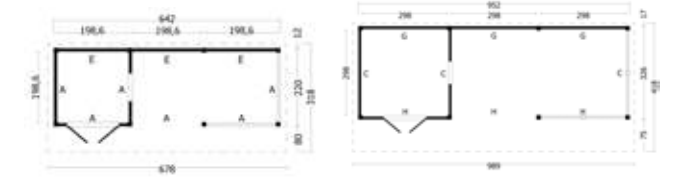
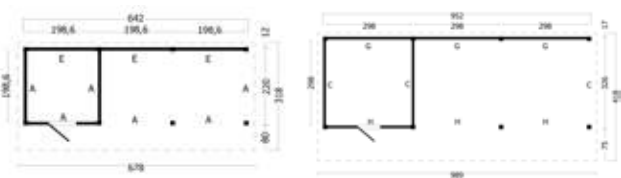

**Remise Bergen L, type 7**

**P066318** 678 x 318 cm non traité(e)(s)

**P066470** 678 x 318 cm noir peint

**Remise Bergen L, type 8**

**P066319** 678 x 318 cm non traité(e)(s)

**P066471** 678 x 318 cm noir peint

**Remise Bergen XL, type 7**

**P066332** 980 x 418 cm non traité(e)(s)

**P066475** 980 x 418 cm noir peint

**Remise Bergen XL, type 8**

**P066333** 980 x 418 cm non traité(e)(s)

**P066476** 980 x 418 cm noir peint

Tous les ensembles sont fournis sous forme de kit de bricolage et sont équipés de planche de bardage. À la page 171, vous trouverez un aperçu des parois en option et à partir de la page 376, les portes/fenêtres en option.



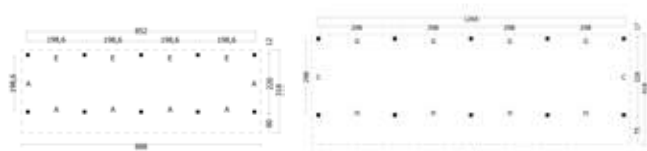

### Remise Bergen L, type 9

**P066572** 880 x 318 cm non traité(e)(s)

### Remise Bergen XL, type 9

**P066334** 1295 x 418 cm non traité(e)(s)

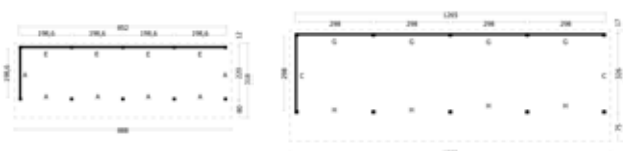

### Remise Bergen L, type 10

**P066324** 880 x 318 cm non traité(e)(s)

**P066472** 880 x 318 cm noir peint

### Remise Bergen XL, type 10

**P066339** 1295 x 418 cm non traité(e)(s)

**P066477** 1295 x 418 cm noir peint

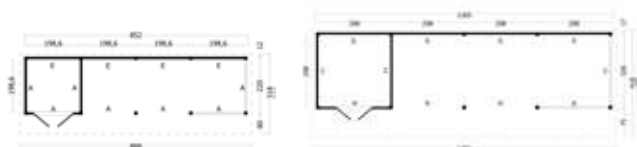

### Remise Bergen L, type 11

**P066561** 880 x 318 cm non traité(e)(s)

**P066562** 880 x 318 cm noir peint

### Remise Bergen XL, type 11

**P066563** 1295 x 418 cm non traité(e)(s)

**P066565** 1295 x 418 cm noir peint

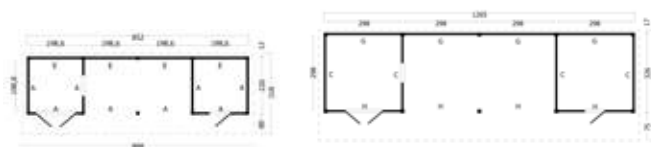

### Remise Bergen L, type 12

**P066325** 880 x 318 cm non traité(e)(s)

**P066473** 880 x 318 cm noir peint

### Remise Bergen XL, type 12

**P066340** 1295 x 418 cm non traité(e)(s)

**P066478** 1295 x 418 cm noir peint

Tous les ensembles sont fournis sous forme de kit de bricolage et sont équipés de planche de bardage. À la page 171, vous trouverez un aperçu des parois en option et à partir de la page 376, les portes/fenêtres en option.





Tous les parois sont  
livrées avec des lattes de  
4,5 x 7,0 cm

## Parois en douglas, y compris les lattes

### Parois horizontales en bardage suédois douglas 1,2/2,7 x 19,5 cm

|                                   | dimension      | douglas | noir imprégné | peint en noir |
|-----------------------------------|----------------|---------|---------------|---------------|
| Paroi A 200 cm                    | L200 x H224 cm | P161153 | P161168       | P161169       |
| Paroi B 250 cm                    | L250 x H224 cm | P161156 | P161171       | P161172       |
| Paroi C 300 cm                    | L300 x H224 cm | P161159 | P161174       | P161175       |
| Paroi D 350 cm                    | L350 x H224 cm | P161162 | P161177       | P161178       |
| Paroi E 400 cm                    | L400 x H224 cm | P161165 | P161180       | P161181       |
| Paroi arrière F, remise Bergen L  | L200 x H146 cm | P176860 | P176864       | P176862       |
| Paroi arrière G, remise Bergen XL | L300 x H152 cm | P176891 | P176893       | P176892       |
| Paroi avant H, remise Bergen XL   | L300 x H277 cm | P176861 | P176865       | P176863       |
| Pignon supérieur, remise Hamar    | L300 x H150 cm | P173435 | X             | P173437       |

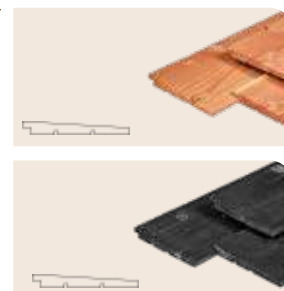

### Parois verticales en triple profil 2,2 x 14,0 cm

|                           | dimension      | douglas | peint en noir |
|---------------------------|----------------|---------|---------------|
| Paroi A 200 cm            | L200 x H224 cm | P161154 | P161170       |
| Paroi B 250 cm            | L250 x H224 cm | P161157 | P161173       |
| Paroi C 300 cm            | L300 x H224 cm | P161160 | P161176       |
| Paroi D 350 cm            | L350 x H224 cm | P161163 | P161179       |
| Paroi E 400 cm            | L400 x H224 cm | P161166 | P161182       |
| Paroi arrière F, Bergen L | L200 x H146 cm | P176866 | P176868       |
| Paroi arrière G, Bergen L | L300 x H152 cm | P176894 | P176895       |
| Paroi avant H, Bergen XL  | L300 x H277 cm | P176867 | P176869       |



### Parois verticales à feuillure alternée 1,8 x 19,5 cm

|                           | dimension      | douglas |
|---------------------------|----------------|---------|
| Paroi A 200 cm            | L200 x H224 cm | P161155 |
| Paroi B 250 cm            | L250 x H224 cm | P161158 |
| Paroi C 300 cm            | L300 x H224 cm | P161161 |
| Paroi D 350 cm            | L350 x H224 cm | P161164 |
| Paroi E 400 cm            | L400 x H224 cm | P161167 |
| Paroi arrière F, Bergen L | L200 x H146 cm | P176870 |
| Paroi avant H, Bergen XL  | L300 x H277 cm | P176871 |



Toutes les parois sont livrées avec le  
matériel de montage. Vous devez scier les  
parois vous-même

### Options

|   | dimension            | douglas |
|---|----------------------|---------|
| Poteaux douglas rabotés avec encoche            | 14,0 x 14,0 x 300 cm | P021921 |
| Poteaux Douglas rabotés avec tête diamantée     | 14,0 x 14,0 x 125 cm | P021218 |
| Clôture en douglas Perfect                      | 280 x 70 cm          | P068917 |
| Latte couvrante en douglas pour clôture Perfect | 4,5 x 13,5 x 280 cm  | P019237 |



P019237

\*Les clôtures en douglas se trouvent à la page 45.  
Pour les portes et fenêtres, voir page 376.



**Paroi double**

Pour une paroi double face, vous avez besoin d'une paroi avec liteaux et d'une paroi sans liteaux.

## Parois en douglas sans lattes

### Parois horizontales en bardage suédois douglas 1,2/2,7 x 19,5 cm dimension douglas noir imprégné peint en noir

|                                  | dimension      | douglas | noir imprégné | peint en noir |
|----------------------------------|----------------|---------|---------------|---------------|
| <b>Paroi A 200 cm</b>            | B200 x H224 cm | P161198 | P161213       | P161214       |
| <b>Paroi B 250 cm</b>            | B250 x H224 cm | P161201 | P161216       | P161217       |
| <b>Paroi C 300 cm</b>            | B300 x H224 cm | P161204 | P161219       | P161220       |
| <b>Paroi D 350 cm</b>            | B350 x H224 cm | P161207 | P161222       | P161223       |
| <b>Paroi E 400 cm</b>            | B400 x H224 cm | P161210 | P161225       | P161226       |
| <b>Paroi arrière F, Bergen L</b> | B200 x H146 cm | P176872 | P176876       | P176874       |
| <b>Paroi arrière G, Bergen L</b> | B300 x H152 cm | P176885 | P176887       | P176886       |
| <b>Paroi avant H, Bergen XL</b>  | B300 x H277 cm | P176873 | P176877       | P176875       |

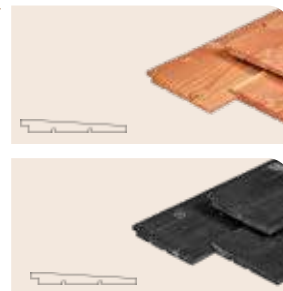

### Parois verticales en triple profil 2,2 x 14,0 cm dimension douglas peint en noir

|                                  | dimension      | douglas | peint en noir |
|----------------------------------|----------------|---------|---------------|
| <b>Paroi A 200 cm</b>            | B200 x H224 cm | P161199 | P161215       |
| <b>Paroi B 250 cm</b>            | B250 x H224 cm | P161202 | P161218       |
| <b>Paroi C 300 cm</b>            | B300 x H224 cm | P161205 | P161221       |
| <b>Paroi D 350 cm</b>            | B350 x H224 cm | P161208 | P161224       |
| <b>Paroi E 400 cm</b>            | B400 x H224 cm | P161211 | P161227       |
| <b>Paroi arrière F, Bergen L</b> | B200 x H146 cm | P176878 | P176880       |
| <b>Paroi arrière G, Bergen L</b> | B300 x H152 cm | P176888 | P176889       |
| <b>Paroi avant H, Bergen XL</b>  | B300 x H277 cm | P176879 | P176881       |



### Parois verticales à feuillure alternée 1,8 x 19,5 cm dimension douglas

|                       | dimension      | douglas |
|-----------------------|----------------|---------|
| <b>Paroi A 200 cm</b> | B200 x H224 cm | P161200 |
| <b>Paroi B 250 cm</b> | B250 x H224 cm | P161203 |
| <b>Paroi C 300 cm</b> | B300 x H224 cm | P161206 |
| <b>Paroi D 350 cm</b> | B350 x H224 cm | P161209 |
| <b>Paroi E 400 cm</b> | B400 x H224 cm | P161212 |



Toutes les parois sont livrées avec le matériel de montage. Vous devez scier les parois vous-même





## Des parois modernes pour les abris



### Ensemble 1 - fermé Module de paroi vertical

**Spécification:** douglas raboté, peint noir  
**Largeur maximale:** 110 cm  
**Hauteur maximale:** 240 cm  
**Profondeur:** 5,3 cm  
**À faire soi-même (couper sur mesure)**  
 Livré en kit de construction

**P021830** 99 x 224 cm



### Ensemble 2 - verre Module de paroi moderne noir

**Spécification:** épicéa raboté, peint noir  
 Panneau de verre à 4 feuilles prêt à l'emploi  
 Pas de rabais

**P061140** 45 x 224 cm

**P061141** 99 x 224 cm



### Ensemble 3 - lamelles Module de paroi vertical

**Spécification:** douglas raboté  
**Largeur maximale:** 110 cm  
**Hauteur maximale:** 250 cm  
**Profondeur:** 4,5 cm  
**À faire soi-même (couper sur mesure)**  
 Livré en kit de construction

**P021832** 99 x 224 cm

## Feuille de route

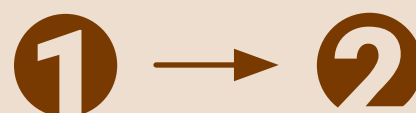

Choisissez  
le modèle de  
base

Ajoutez le nombre  
d'ensembles  
souhaité





## Red Class Wood toit plat Kiruna

Exemple de composition d'une base Kiruna avec un ensemble d'extension, des murs triples et un mur au design industriel

### Spécifications

**P169856** base Kiruna, L538 x P378 cm

**P169857** kit d'extension Kiruna, L260 x P378 cm

**Spécification:** épicéa imprégné Red Class Wood, raboté

**Hauteur passage:** 224,0 cm

**Hauteur du faîtage:** 258,0 cm

**Chevron:** 4,5 x 14,5 cm

**Poutres de ceinture:** 4,5 x 14,5 cm

**Écharpes:** 4,5 x 14,5 cm

**Poteaux:** 12,0 x 12,0 cm (multi-collé)

**Planches de bouées:** 2,8 x 19,5 cm

**Voliges:** 1,8 x 14,5 cm

**Couverture de toiture comprise:** EPDM

**Compris(e)(s):** écoulement urbain (rond), plan de construction, matériel de montage

**Non inclus:** murs, portes

### Options

**Garniture de toit en aluminium**

base

K083160

kit d'extension

K065292

**Garniture de toit en noir**

K083148

K083166

**Dalles en béton**

6 pièces

2 pièces

### Pour plus d'accessoires/options:

**Dalles en béton**

page 386

**Murs**

de la page 184

**Clôtures**

page 45

**Fenêtres et portes**

page 375

**Toit plat options**

page 393

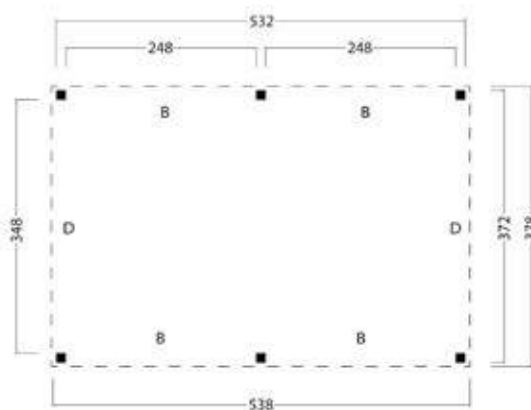

Base

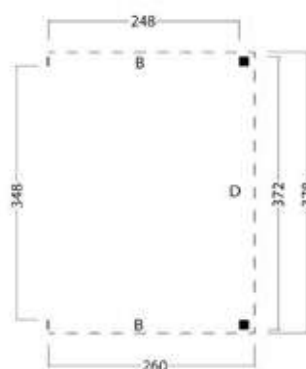

Kit d'extension



Vue latérale

Sur cette page, vous trouverez un aperçu des modèles de base. Vous pouvez composer votre abri entièrement selon vos envies en ajoutant des murs, des portes et des fenêtres.

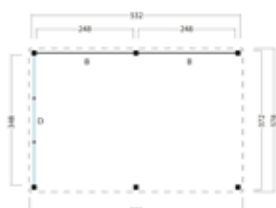

### Red Class Wood toit plat Kiruna, type 1

- P171930** 538 x 378 cm imprégné Red Class Wood  
**P171931** 538 x 378 cm noir peint

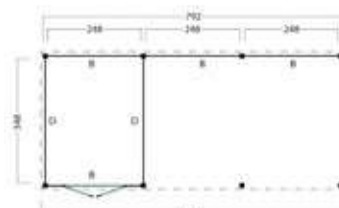

### Red Class Wood toit plat Kiruna, type 2

- P171932** 804 x 378 cm imprégné Red Class Wood  
**P171933** 804 x 378 cm noir peint

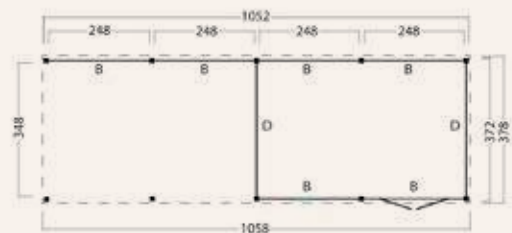

### Red Class Wood toit plat Kiruna, type 3

- P171934** 1030 x 378 cm imprégné Red Class Wood  
**P171935** 1030 x 378 cm noir peint

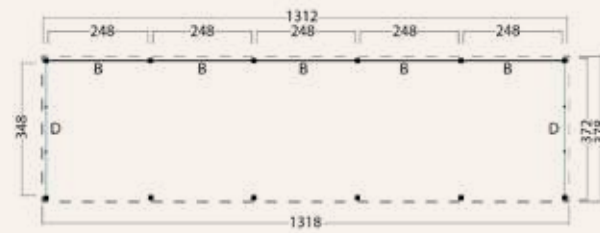

### Red Class Wood toit plat Kiruna, type 4

- P171936** 1296 x 378 cm imprégné Red Class Wood  
**P171937** 1296 x 378 cm noir peint

Tous les ensembles sont fournis sous forme de kit de bricolage et sont équipés de planche de bardage. À la page 184, vous trouverez un aperçu des parois en option et à partir de la page 375, les portes/fenêtres en option.

Tous les articles présentés sur cette page appartiennent à la marque Red Class Wood

**RED** CLASS WOOD



Pour plus d'informations et une impression de ce produit, scannez ->



## Red Class Wood Göteborg toit en bâtière

Exemple de composition d'une base Göteborg avec kit d'extension, équipée de murs, de portes, de bardeaux et d'une gouttière galvanisée en option

### Spécifications

**P169858** base Göteborg, L546 x P398 cm

**P169859** kit d'extension Göteborg, L256 x P398 cm

**Spécification:** épicéa imprégné Red Class Wood, raboté

**Hauteur passage:** 224,0 cm

**Hauteur du faîtière:** 342,0 cm

**Chevron:** 4,5 x 14,5 cm

**Poutres de ceinture:** 4,5 x 14,5 cm

**Écharpes:** 4,5 x 14,5 cm

**Poteaux:** 12,0 x 12,0 cm (multi-collé)

**Planches de bouées:** 2,8 x 19,5 cm

**Voliges:** 1,8 x 14,5 cm

**Planche de rive:** 1,6 x 14,0 cm

**Couverture de toiture comprise:** non, optionnelle

**Compris(e)(s):** plan de construction, matériel de montage

**Non inclus:** murs, portes

### Options

**Bardeaux**

**Panneaux de toiture\***

**Dalles en béton**

base L

30 m<sup>2</sup>

P178396

6 pièces

kit d'extension

12 m<sup>2</sup>

P178400

2 pièces

\* Les numéros d'articles mentionnés ci-dessus se rapportent à la couleur noire.

### Pour plus d'accessoires/options:

**Dalles en béton**

page 386

**Murs**

de la page 184

**Clôtures**

page 45

**Fenêtres et portes**

page 375

**Gouttières**

page 394

**Toiture**

de la page 393

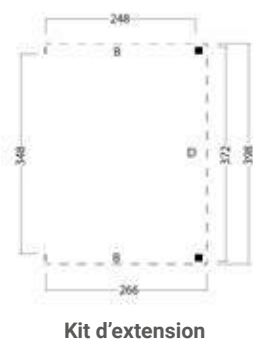
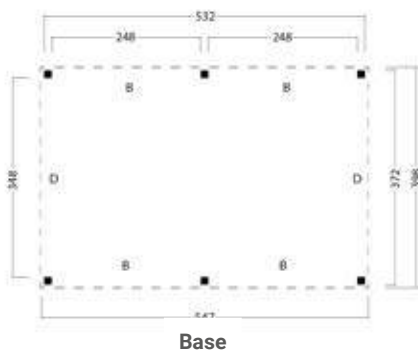

Sur cette page, vous trouverez un aperçu des modèles de base. Vous pouvez composer votre abri entièrement selon vos envies en ajoutant des murs, des portes et des fenêtres.





NOUVEAU

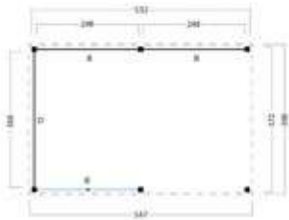

**Red Class Wood toit à pignons Göteborg, type 1**

- P171895 547 x 399 cm imprégné Red Class Wood
- P171896 547 x 399 cm noir peint



NOUVEAU

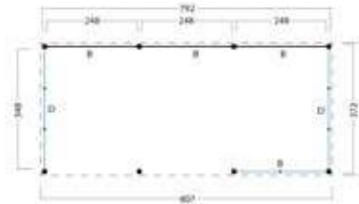

**Red Class Wood toit à pignons Göteborg, type 2**

- P171897 813 x 399 cm imprégné Red Class Wood
- P171898 813 x 399 cm noir peint



NOUVEAU

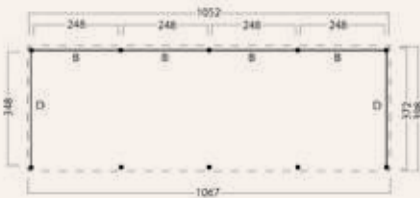

**Red Class Wood toit à pignons Göteborg, type 3**

- P171899 1079 x 399 cm imprégné Red Class Wood
- P171900 1079 x 399 cm noir peint



NOUVEAU

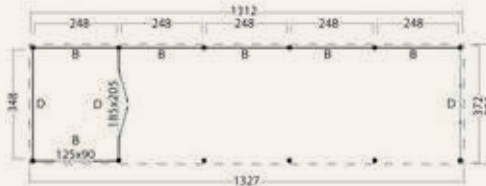

**Red Class Wood toit à pignons Göteborg, type 4**

- P171901 1345 x 399 cm imprégné Red Class Wood
- P171902 1345 x 399 cm noir peint

Tous les ensembles sont fournis sous forme de kit de bricolage et sont équipés de planche de bardage. À la page 184, vous trouverez un aperçu des parois en option et à partir de la page 375, les portes/fenêtres en option.

Tous les articles présentés sur cette page appartiennent à la marque Red Class Wood



Pour plus d'informations et une impression de ce produit, scannez ->



## Red Class Wood remise Malmö

Exemple de composition d'une base Malmö avec kit d'extension équipé de Lattes suédoises à rainure et Languette Red Class Wood

### Spécifications

**P169860** base Malmö, L546 x P414 cm

**P169861** kit d'extension Malmö, L256 x P414 cm

**Spécification:** épicéa imprégné Red Class Wood, raboté

**Hauteur passage:** 274,0 cm

**Hauteur du faitage:** 327,0 cm

**Chevron:** 4,5 x 14,5 cm

**Poutres de ceinture:** 4,5 x 14,5 cm

**Écharpes:** 4,5 x 14,5 cm

**Poteaux:** 12,0 x 12,0 cm (multi-collé)

**Voliges:** 1,8 x 14,5 cm

**Planches de bouées:** 2,8 x 19,5 cm

**Planche de rive:** 1,6 x 14,0 cm

**Couverture de toiture comprise:** non, optionnelle

**Compris(e)(s):** plan de construction, matériel de montage

**Non inclus:** murs, portes

### Options

**Bardeaux**

**Panneaux de toiture\***

**Dalles en béton**

base L

extension

33 m<sup>2</sup>

15 m<sup>2</sup>

P178388

P178392

6 pièces

2 pièces

\* Les numéros d'articles mentionnés ci-dessus se rapportent à la couleur noire.

### Pour plus d'accessoires/options:

**Dalles en béton**

page 386

**Murs**

de la page 184

**Clôtures**

page 45

**Fenêtres et portes**

page 375

**Gouttières**

page 394

**Toiture**

de la page 393

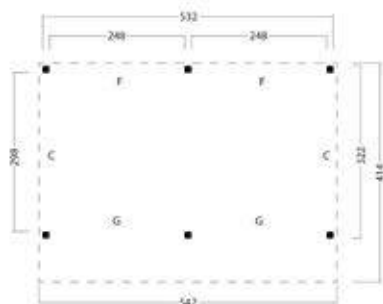

base

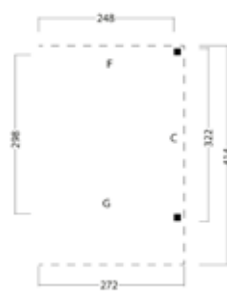

kit d'extension

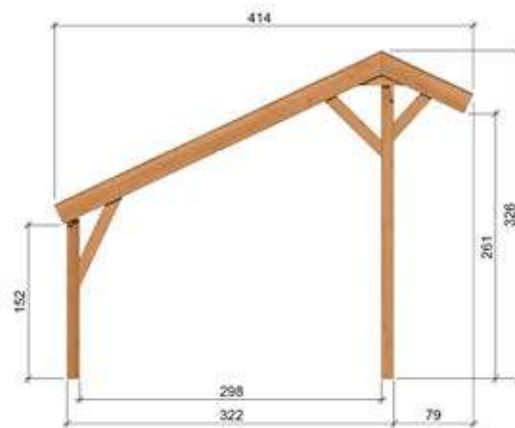

vue latérale

Sur cette page, vous trouverez un aperçu des modèles de base. Vous pouvez composer votre abri entièrement selon vos envies en ajoutant des murs, des portes et des fenêtres.



NOUVEAU

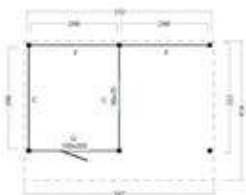

**Red Class Wood remise Malmö, type 1**

- P171903 547 x 414 cm imprégné Red Class Wood
- P171904 547 x 414 cm noir peint



NOUVEAU

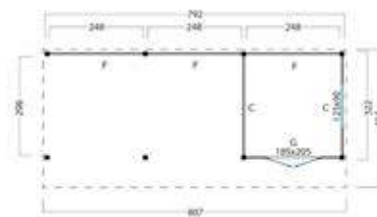

**Red Class Wood remise Malmö, type 2**

- P171905 813 x 414 cm imprégné Red Class Wood
- P171906 813 x 414 cm noir peint



NOUVEAU



**Red Class Wood remise Malmö, type 3**

- P171907 1079 x 414 cm imprégné Red Class Wood
- P171908 1079 x 414 cm noir peint



NOUVEAU

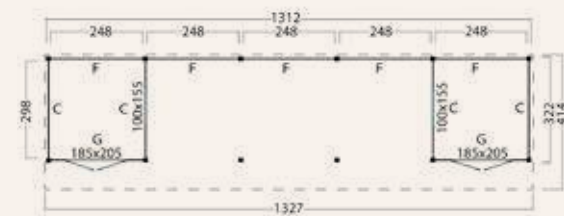

**Red Class Wood remise Malmö, type 4**

- P171909 1345 x 414 cm imprégné Red Class Wood
- P171910 1345 x 414 cm noir peint

Tous les ensembles sont fournis sous forme de kit de bricolage et sont équipés de planche de bardage. À la page 184, vous trouverez un aperçu des parois en option et à partir de la page 375, les portes/fenêtres en option.

Tous les articles présentés sur cette page appartiennent à la marque Red Class Wood





Exemple de composition du grenier de base Economy avec tuiles profilées, gouttière galvanisée, mur et clôture en option

## Red Class remise Economy

### Spécifications

**P021311** L405 x P322 cm

**Spécification:** épicéa imprégné Red Class Wood, raboté

**Hauteur passage:** 216,0 cm

**Hauteur du faitage:** 275,0 cm

**Chevron:** 4,5 x 9,0 cm

**Poutres de ceinture:** 4,5 x 14,5 cm

**Écharpes:** 4,5 x 9,0 cm

**Poteaux:** 12,0 x 12,0 cm

**Voliges:** 1,8 x 14,5 cm

**Couverture de toiture comprise:** non, optionnelle

**Compris(e)(s):** plan de construction, matériel de montage

**Non inclus:** murs, portes

### Toiture

**P021315** feuilles de tuiles noires (lattes et feuilles incluses)

**P020544** bardeaux droits (différentes couleurs disponibles)

**K065298** gouttière de toit en plastique complète (recto et verso)

**K065299** gouttière galvanisée complète (recto et verso)  
dalles en béton 4 pièces

### Options

**Dalles en béton** page 386

**Murs** de la page 184

**Clôtures** page 45

**Fenêtres et portes** page 375

**Gouttières** page 394

**Toiture** de la page 393

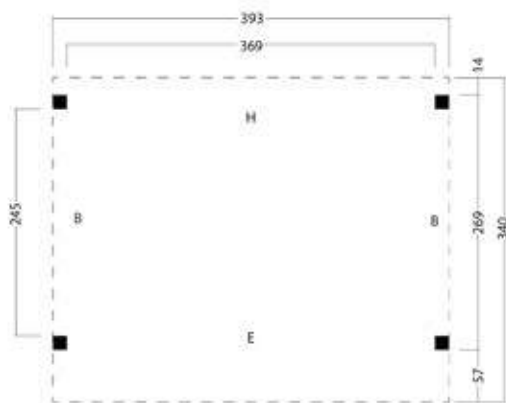

P021311

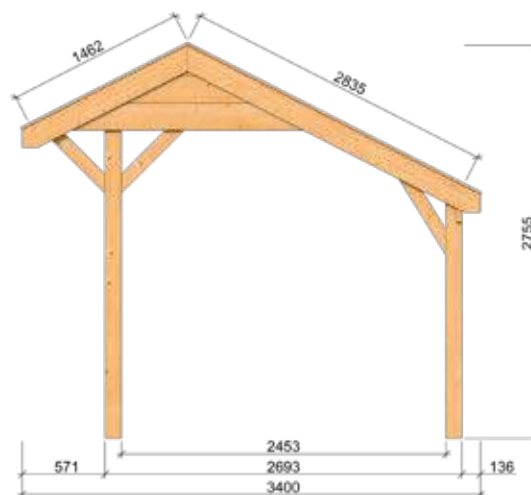

vue latérale

Sur cette page, vous trouverez un aperçu des modèles de base. Vous pouvez composer votre abri entièrement selon vos envies en ajoutant des murs, des portes et des fenêtres.





## Red Class Wood toit plat Renesse DIY

Exemple Renesse L600 x P313 cm.  
Équipé de murs avec horizontal noir pulvérisé Lattes suédoises

### Spécifications

**P022097** L300 x P313 cm  
**P022099** L400 x P313 cm  
**P022101** L500 x P313 cm  
**P022103** L600 x P313 cm

**Spécification :** épicéa imprégné Red Class Wood, raboté  
**Hauteur passage :** 224,0 cm  
**Hauteur du faitage :** 243,0 cm  
**Chevron :** 4,5 x 12,0 cm  
**Poutres de ceinture :** 6,5 x 19,0 cm  
**Écharpes :** 4,5 x 12,0 cm  
**Poteaux :** 20,0 x 20,0 cm  
**Voliges :** 1,8 x 19,5 cm  
**Couverture de toiture comprise :** non, optionnelle  
**Compris(e)(s) :** écoulement urbain (carré), garniture de toit en aluminium, plan de construction, matériel de montage  
**Non inclus :** murs, portes

### Options

|                        | L300 x P313 | L400 x P313 | L500 x P313 | L600 x P313 |
|------------------------|-------------|-------------|-------------|-------------|
| <b>EPDM</b>            | P020567     | P020570     | P020572     | P020573     |
| <b>Dalles en béton</b> | 4 pièces    | 4 pièces    | 6 pièces    | 6 pièces    |

### Pour plus d'accessoires/options:

|                           |                |
|---------------------------|----------------|
| <b>Dalles en béton</b>    | page 386       |
| <b>Murs</b>               | de la page 184 |
| <b>Clôtures</b>           | page 45        |
| <b>Fenêtres et portes</b> | page 375       |
| <b>Toit plat options</b>  | page 393       |

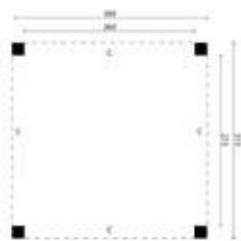

P022097

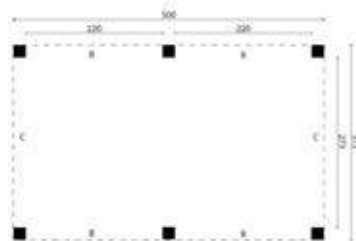

P022101

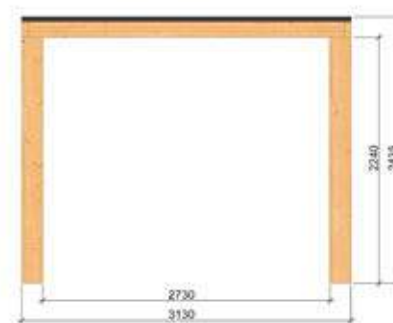

vue latérale

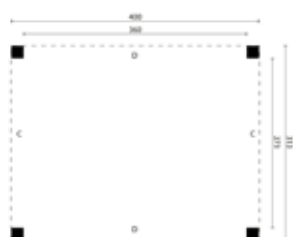

P022099

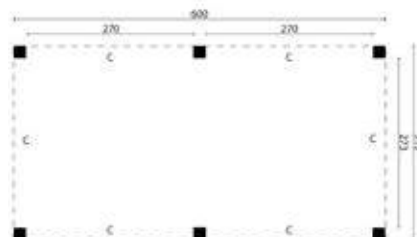

P022103

Sur cette page, vous trouverez un aperçu des modèles de base. Vous pouvez composer votre abri entièrement selon vos envies en ajoutant des murs, des portes et des fenêtres.





## Red Class Wood toit plat Zoutelande DIY

Exemple Zoutelande B500 x D333 cm.  
Équipé de murs avec des planches verticales à rainure et languette, et d'une garniture de toit en aluminium

### Spécifications

**P022105** L400 x P333 cm  
**P022107** L500 x P333 cm  
**P022109** L600 x P333 cm  
**P022111** L750 x P333 cm  
**P022113** L900 x P333 cm

**Spécification :** épicéa imprégné Red Class Wood, raboté

**Hauteur passage :** 224,0 cm

**Hauteur du faîtage :** 238,0 cm

**Chevrons :** 4,5 x 12,0 cm

**Poutres de ceinture :** 4,5 x 14,5 cm

**Écharpes :** 4,5 x 12,0 cm

**Poteaux :** 12,0 x 12,0 cm

**Voliges :** 1,8 x 19,5 cm

**Couverture de toiture comprise :** non, optionnelle

**Compris(e)(s) :** plan de construction, matériel de montage

**Non inclus :** murs, portes

### Options

|                                       | L400 x P333 | L500 x P333 | L600 x P333 | L750 x P333 | L900 x P333 |
|---------------------------------------|-------------|-------------|-------------|-------------|-------------|
| <b>EPDM</b>                           | P020570     | P020572     | P020575     | P020580     | P020585     |
| <b>Garniture de toit en aluminium</b> | K065300     | K065302     | K065304     | K065671     | K065671     |
| <b>Garniture de toit en noir</b>      | K083175     | K083176     | K083177     | K083178     | K083179     |
| <b>Dalles en béton</b>                | 4 pièces    | 6 pièces    | 6 pièces    | 8 pièces    | 8 pièces    |

### Pour plus d'accessoires/options:

**Dalles en béton** page 386  
**Murs** de la page 184  
**Clôtures** page 45  
**Fenêtres et portes** page 375  
**Toit plat options** page 393

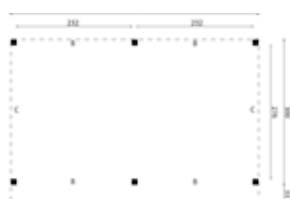

P022107

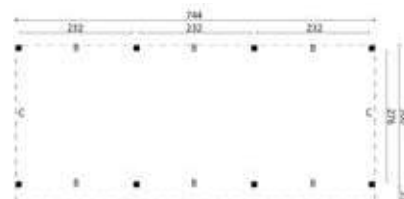

P022111

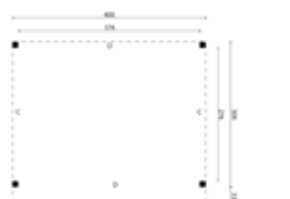

P022105

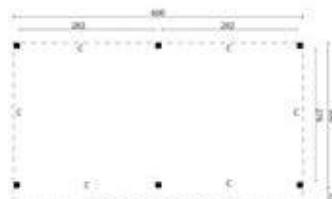

P022109



vue latérale

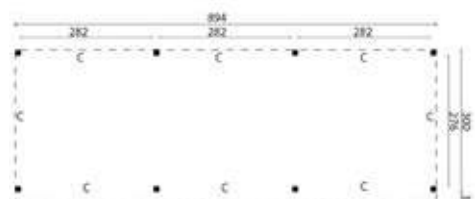

P022113

Sur cette page, vous trouverez un aperçu des modèles de base. Vous pouvez composer votre abri entièrement selon vos envies en ajoutant des murs, des portes et des fenêtres.





Écoulement urbain carré

P020962

Garniture de toit en aluminium,  
droite et angle extérieur

K064964 / K064966

## Zoutelande

**Numéro d'article :** P022105

**Dimension :** L400 x P333 cm

**Spécification :** épicéa imprégné  
Red Class Wood, raboté



Scannez pour plus  
d'informations

Tous les parois sont  
livrées avec des lattes de  
4,5 x 7,0 cm



## Red Class Wood parios, y compris les lattes

### Parois horizontales en bardage suédois douglas 1,1/2,2 x 19,5 cm

|  | dimension      | Red Class Wood noir imprégné |         | peint en noir      |
|--|----------------|------------------------------|---------|--------------------|
| Paroi A 200 cm                             | L200 x H224 cm | P161138                      | P161168 | P161169            |
| Paroi B 250 cm                             | L250 x H224 cm | P161141                      | P161171 | P161172            |
| Paroi C 300 cm                             | L300 x H224 cm | P161144                      | P161174 | P161175            |
| Paroi D 350 cm                             | L350 x H224 cm | P161147                      | P161177 | P161178            |
| Paroi E 400 cm                             | L400 x H224 cm | P161150                      | P161180 | P161181            |
| Paroi arrière F, remise Malmö              | L250 x H150 cm | P176751                      | P176755 | P176753            |
| Paroi avant G, remise Malmö                | L250 x H274 cm | P176752                      | P176756 | P176754            |
| Pignon supérieur, toit en bâtière Göteborg | L250 x H150 cm | P173436                      | -       | P173437            |
| Paroi arrière, remise Economy              | L400 x H150 cm | P022086                      | -       | P022079<br>P022079 |

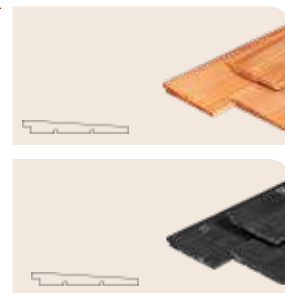

### Parois verticales en triple profil 2,2 x 14,0 cm

|                               | dimension      | Red Class Wood | peint en noir |
|-------------------------------|----------------|----------------|---------------|
| Paroi A 200 cm                | L200 x H224 cm | P161139        | P161170       |
| Paroi B 250 cm                | L250 x H224 cm | P161142        | P161173       |
| Paroi C 300 cm                | L300 x H224 cm | P161145        | P161176       |
| Paroi D 350 cm                | L350 x H224 cm | P161148        | P161179       |
| Paroi E 400 cm                | L400 x H224 cm | P161151        | P161182       |
| Paroi arrière F, remise Malmö | L250 x H150 cm | P176757        | P176759       |
| Paroi avant G, remise Malmö   | L250 x H274 cm | P176758        | P176760       |



### Parois verticales à feuillure alternée 1,8 x 19,5 cm

|                               | dimension      | Red Class Wood |
|-------------------------------|----------------|----------------|
| Paroi A 200 cm                | L200 x H224 cm | P161140        |
| Paroi L 250 cm                | L250 x H224 cm | P161143        |
| Paroi C 300 cm                | L300 x H224 cm | P161146        |
| Paroi D 350 cm                | L350 x H224 cm | P161149        |
| Paroi E 400 cm                | L400 x H224 cm | P161152        |
| Paroi arrière F, remise Malmö | L250 x H150 cm | P176761        |
| Paroi avant G, remise Malmö   | L250 x H274 cm | P176762        |
| Paroi arrière, remise Economy | L400 x H150 cm | P027634        |



### Option

|  | dimension                         | Red Class Wood |
|--|-----------------------------------|----------------|
| Red Class Wood cadre pour fenêtre et porte | 1,6 x 14 cm                       | P022080        |
| Paroi de bar DIY                           | 99 x 224 cm,<br>regels 4,5 x 7 cm | P022066        |
| Red Class Wood clôture                     | 200 cm*                           | P021391        |
| Red Class Wood clôture                     | 300 cm*                           | P021390        |

Toutes les parois sont livrées  
avec le matériel de montage.  
Vous devez scier les parois  
vous-même

\* Les clôtures en douglas se trouvent à la page 45.  
Pour les portes et fenêtres, voir page 375.



Pour plus d'informations et une impression de ce produit, scannez ->





**Paroi double**

Pour une paroi double face, vous avez besoin d'une paroi avec liteaux et d'une paroi sans liteaux.

## Red Class Wood parois sans lattes

### Parois horizontales en bardage suédois douglas 1,1/2,2 x 19,5 cm

|                                      | dimension      | Red Class Wood noir imprégné |         | peint en noir |
|--------------------------------------|----------------|------------------------------|---------|---------------|
| <b>Paroi A 200 cm</b>                | L200 x H224 cm | P161183                      | P161213 | P161214       |
| <b>Paroi B 250 cm</b>                | L250 x H224 cm | P161186                      | P161216 | P161217       |
| <b>Paroi C 300 cm</b>                | L300 x H224 cm | P161189                      | P161219 | P161220       |
| <b>Paroi D 350 cm</b>                | L350 x H224 cm | P161192                      | P161222 | P161223       |
| <b>Paroi E 400 cm</b>                | L400 x H224 cm | P161195                      | P161225 | P161226       |
| <b>Paroi arrière F, remise Malmö</b> | L250 x H150 cm | P176763                      | P176767 | P176765       |
| <b>Paroi avant G, remise Malmö</b>   | L250 x H274 cm | P176764                      | P176768 | P176766       |

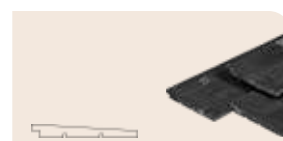

### Parois verticales en triple profil 2,2 x 14,0 cm

|                                      | dimension      | Red Class Wood | peint en noir |
|--------------------------------------|----------------|----------------|---------------|
| <b>Paroi A 200 cm</b>                | L200 x H224 cm | P161184        | P161215       |
| <b>Paroi L 250 cm</b>                | L250 x H224 cm | P161187        | P161218       |
| <b>Paroi C 300 cm</b>                | L300 x H224 cm | P161190        | P161221       |
| <b>Paroi D 350 cm</b>                | L350 x H224 cm | P161193        | P161224       |
| <b>Paroi E 400 cm</b>                | L400 x H224 cm | P161196        | P161227       |
| <b>Paroi arrière F, remise Malmö</b> | L250 x H150 cm | P176769        | P176771       |
| <b>Paroi avant G, remise Malmö</b>   | L250 x H274 cm | P176770        | P176772       |



### Parois verticales à feuillure alternée 1,8 x 19,5 cm

|                                      | dimension      | Red Class Wood |
|--------------------------------------|----------------|----------------|
| <b>Paroi A 200 cm</b>                | L200 x H224 cm | P161185        |
| <b>Paroi L 250 cm</b>                | L250 x H224 cm | P161188        |
| <b>Paroi C 300 cm</b>                | L300 x H224 cm | P161191        |
| <b>Paroi D 350 cm</b>                | L350 x H224 cm | P161194        |
| <b>Paroi E 400 cm</b>                | L400 x H224 cm | P161197        |
| <b>Paroi arrière F, remise Malmö</b> | L250 x H150 cm | P176773        |
| <b>Paroi avant G, remise Malmö</b>   | L250 x H274 cm | P176774        |



Toutes les parois sont livrées avec le matériel de montage. Vous devez scier les parois vous-même





# Carports & garages

## Une large gamme pour chaque situation

Tuindeco a une solution pour chaque situation. Un large choix de modèles standard et des possibilités étendues de customisation.



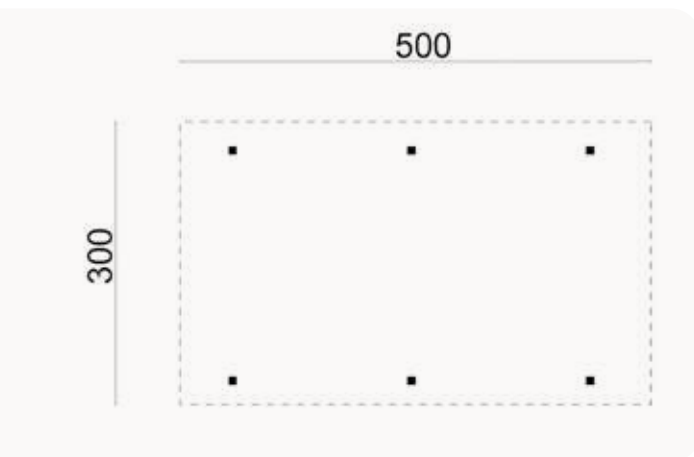

## Abri de voiture Simple/Extension

P002793

**Dimension:** 300 x 500 cm

**Spécification:** épicéa imprégné vert, raboté, séché

**Hauteur passage:** 198,0 cm

**Hauteur du faîtage:** 230,0 cm

**Planche de rive:** 2,0 x 20,0 cm

**Chevron:** 4,0 x 10,0 cm

**Poutre de ceinture:** 4,0 x 12,0 cm

**Écharpes:** 4,0 x 12,0 cm

**Poteaux:** 8,8 x 8,8 cm

**Nombre de montants:** 6

**Surface du toit:** 15,0 m<sup>2</sup>

**Compris(e)(s):** matériel de montage

**Non inclus:** plaques de toit en plastique

P154333

**Dimension:** 300 x 500 cm

**Spécification:** épicéa imprégné vert, raboté, séché

**Hauteur passage:** 274,0 cm

**Hauteur du faîtage:** 302,0 cm

**Planche de rive:** 2,0 x 20,0 cm

**Chevron:** 4,5 x 12,0 cm

**Poutre de ceinture:** 4,0 x 12,0 cm

**Écharpes:** 4,0 x 12,0 cm

**Poteaux:** 8,8 x 8,8 cm

**Nombre de montants:** 6

**Surface du toit:** 15,0 m<sup>2</sup>

**Couverture de toiture comprise:** plaques de toit en PVC

**Compris(e)(s):** matériel de montage

*Avec plaques de toit en PVC*

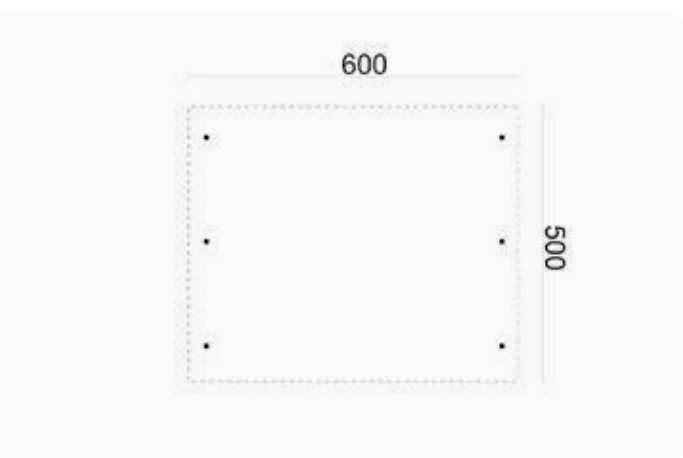

## Abri de voiture Double

P154334

**Spécification:** épicéa imprégné vert, raboté, séché

**Découper soi même**

**Hauteur passage:** 230,0 cm

**Hauteur du faîtage:** 260,0 cm

**Planche de rive:** 2,0 x 25,0 cm

**Chevron:** 4,5 x 12,0 cm

**Poutre de ceinture:** 5,0 x 16,0 cm

**Écharpes:** 4,5 x 12,0 cm

**Poteaux:** 12,0 x 12,0 cm

**Nombre de montants:** 6

**Surface du toit:** 30,0 m<sup>2</sup>

**Couverture de toiture comprise:** plaques de toit en PVC

**Compris(e)(s):** matériel de montage



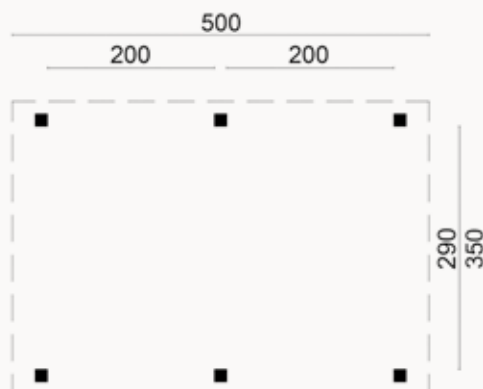

## DIY carport Sloten

P021997

**Dimension:** 350 x 500 cm

**Spécification:** douglas non traité, finement scié, non séché

**Sans cœur**

**Découper soi même**

**Hauteur passage:** 230,0 cm

**Hauteur du faîtage:** 260,0 cm

**Planche de rive:** 2,5 x 25,0 cm

**Chevron:** 5,0 x 15,0 cm

**Poutre de ceinture:** 5,0 x 15,0 cm

**Écharpes:** 5,0 x 15,0 cm

**Poteaux:** 15,0 x 15,0 cm

**Nombre de montants:** 6

**Surface du toit:** 17,5 m<sup>2</sup>

**Couverture de toiture comprise:** non, optionnel

**Compris(e)(s):** matériel de montage

### Toiture (option obligatoire)

Nombre requis

|                               |   |
|-------------------------------|---|
| Easy-roofing                  | 5 |
| EPDM (dimensions prédéfinies) | 1 |

### Accessoires (optionnels)

Nombre requis

|                                       |   |
|---------------------------------------|---|
| Plinthe de toit aluminium noir set    | 1 |
| Scellant et colle de contact 0,75 ltr | 3 |
| Set de plinthe de toit aluminium      | 1 |

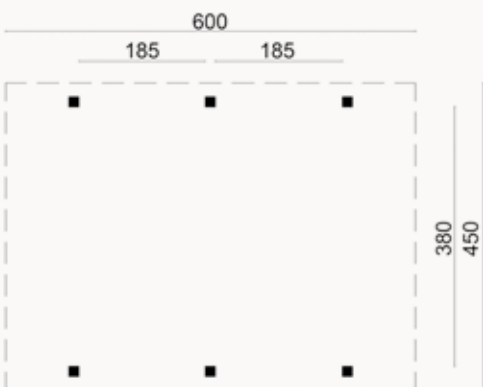

## DIY carport Lemmer

P021995

**Dimension:** 450 x 600 cm

**Spécification:** douglas non traité, finement scié, non séché

**Sans cœur**

**Découper soi même**

**Hauteur passage:** 230,0 cm

**Hauteur du faîtage:** 260,0 cm

**Planche de rive:** 2,5 x 25,0 cm

**Chevron:** 5,0 x 15,0 cm

**Poutre de ceinture:** 5,0 x 15,0 cm

**Écharpes:** 5,0 x 15,0 cm

**Poteaux:** 15,0 x 15,0 cm

**Nombre de montants:** 6

**Surface du toit:** 27,0 m<sup>2</sup>

**Couverture de toiture comprise:** non, optionnel

**Compris(e)(s):** matériel de montage

### Toiture (option obligatoire)

Nombre requis

|                               |   |
|-------------------------------|---|
| Easy-roofing                  | 7 |
| EPDM (dimensions prédéfinies) | 1 |

### Accessoires (optionnels)

Nombre requis

|                                       |   |
|---------------------------------------|---|
| Plinthe de toit aluminium noir set    | 1 |
| Scellant et colle de contact 0,75 ltr | 4 |
| Set de plinthe de toit aluminium      | 1 |



# Garage ou carport sur mesure

Vous êtes à la recherche d'un carport ou d'un garage unique et parfaitement adapté à vos besoins ? Nous le réalisons sur mesure ! Demandez des exemples à votre revendeur et découvrez les possibilités qui s'offrent à vous. Nous adaptons également volontiers des modèles existants. Laissez-nous réaliser le projet de vos rêves avec une offre sur mesure !



*Veillez utiliser le formulaire sur notre site web pour demander un devis rapidement*



18,5 m<sup>2</sup>23,4 m<sup>2</sup>40,7 m<sup>3</sup>

44 mm



4-6-4 mm



## Garage Marketta

### Spécifications

**P013651** non traité(e)(s)

**P016433** marron imprégné(e)(s)

**P016434** vert imprégné(e)(s)

**P016435** gris argenté imprégné(e)(s)

**P016436** Red Class Wood imprégné(e)(s)

**P016437** jaune miel imprégné(e)(s)

**Spécification** épicea, raboté, séché

**Épaisseur paroi** 44 mm

**Hauteur du faîtage** 238,0 cm

**Contenu (m<sup>3</sup>)** 40,7 m<sup>3</sup>

**Surface de sol intérieure** 18,5 m<sup>2</sup>

**Fondations** 360 x 516 cm

**Baguettes comprises** aucune(e)

**Verre** verre isolant

**Épaisseur verre** 4-6-4 mm

**Nombre de fenêtres (à ouvrir)** 2

**Type de porte** porte simple

**Surface du toit** 23,4 m<sup>2</sup>

**Couverture de toiture comprise** non, optionnel

**Compris(e)(s)** serrure à cylindre

*Les portes et les fenêtres peuvent être placées à gauche ou à droite, pose en miroir est possible*

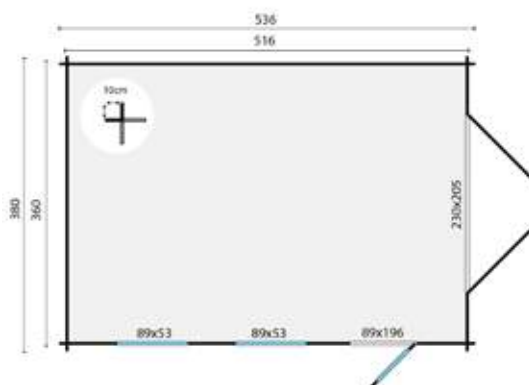

### Toiture (option obligatoire)

Easy-roofing

EPDM (dimensions prédéfinies)

Feutre de toiture

### Nombre requis

6

1

5

### Accessoires (optionnels)

Bande de béton

Gouttière en plastique 100 mm

Gouttière galvanisée 125 mm

Kit de démarrage 2

Mastic pour vitrage 0,29 ltr

Plinthe de toit aluminium noir set

Poutre de fondation bois dur robuste

Poutre de fondation en plastique

Scellant et colle de contact 0,31 ltr

Scellant et colle de contact 0,75 ltr

Set de plinthe de toit aluminium

### Nombre requis

18

1

1

1

1

1

7

7

7

3

1

### Traitements (optionnels)

Carefree protect® 2,5 ltr

Embadecor® 2,5 ltr

Embalan® 2,5 ltr

Liquide d'imprégnation 2,5 ltr

### Nombre requis

5

5

5

3

Toutes les options sont disponibles à partir de la page 381

Pour plus d'informations et une impression de ce produit, scannez ->





17,7 m<sup>2</sup>



25,2 m<sup>2</sup>



44,2 m<sup>3</sup>



44 mm



4-6-4 mm



## Garage Geir

### Spécifications

- P013665** non traité(e)(s)
- P016070** marron imprégné(e)(s)
- P016071** vert imprégné(e)(s)
- P016072** gris argenté imprégné(e)(s)
- P016073** Red Class Wood imprégné(e)(s)
- P016074** jaune miel imprégné(e)(s)

**Spécification** épicea, raboté, séché

**Épaisseur paroi** 44 mm

**Hauteur du faîtage** 296,0 cm

**Contenu (m3)** 44,2 m<sup>3</sup>

**Surface de sol intérieure** 17,7 m<sup>2</sup>

**Fondations** 340 x 520 cm

**Baguettes comprises** détaché

**Verre** verre isolant

**Épaisseur verre** 4-6-4 mm

**Nombre de fenêtres (à ouvrir)** 2

**Type de porte** porte double

**Surface du toit** 25,2 m<sup>2</sup>

**Couverture de toiture comprise** non, optionnel

**Compris(e)(s)** serrure à cylindre

*Les portes et les fenêtres peuvent être placées à gauche ou à droite. pose en miroir est possible*

### Toiture (option obligatoire)

|  | Nombre requis |
|--|---------------|
| Aquapan anthracite                     | 1             |
| Aquapan rouge                          | 1             |
| Bardeaux droits                        | 10            |
| Bardeaux hexagone                      | 10            |
| Bardeaux queue de castor               | 10            |
| Easypan anthracite                     | 1             |
| Easypan rouge                          | 1             |
| Plaques à profils de tuiles anthracite | 1             |
| Plaques à profils de tuiles noir       | 1             |
| Plaques à profils de tuiles noir mat   | 1             |
| Plaques à profils de tuiles terracotta | 1             |

### Accessoires (optionnels)

|                                       | Nombre requis |
|---------------------------------------|---------------|
| Bande de béton                        | 18            |
| Gouttière en plastique 100 mm         | 1             |
| Gouttière galvanisée 125 mm           | 1             |
| Kit de démarrage 2                    | 1             |
| Mastic pour vitrage 0,29 ltr          | 1             |
| Poutre de fondation bois dur robuste  | 6             |
| Poutre de fondation en plastique      | 6             |
| Scellant et colle de contact 0,31 ltr | 4             |

### Traitements (optionnels)

|                                | Nombre requis |
|--------------------------------|---------------|
| Carefree protect® 2,5 ltr      | 5             |
| Embadecor® 2,5 ltr             | 5             |
| Embalan® 2,5 ltr               | 5             |
| Liquide d'imprégnation 2,5 ltr | 3             |

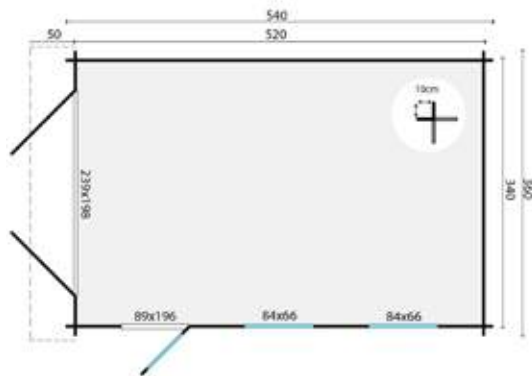

Toutes les options sont disponibles à partir de la page 381

Lors de l'utilisation de profilés de panneaux toiture, nous recommandons de commander 8 pièces de l'article P006799, à utiliser comme large bord





24,7 m<sup>2</sup>30,2 m<sup>2</sup>61,9 m<sup>3</sup>

58 mm



4-6-4 mm



## Garage Rydell

### Spécifications

- P013658** non traité(e)(s)
- P016739** marron imprégné(e)(s)
- P016740** vert imprégné(e)(s)
- P016741** gris argenté imprégné(e)(s)
- P016742** Red Class Wood imprégné(e)(s)
- P016743** jaune miel imprégné(e)(s)
- Spécification** épicea, raboté, séché
- Épaisseur paroi** 58 mm
- Hauteur du faîtage** 275,0 cm
- Contenu (m3)** 61,9 m<sup>3</sup>
- Surface de sol intérieure** 24,7 m<sup>2</sup>
- Fondations** 450 x 550 cm
- Baguettes comprises** détaché
- Verre** verre isolant
- Épaisseur verre** 4-6-4 mm
- Nombre de fenêtres (à ouvrir)** 1
- Type de porte** porte double
- Surface du toit** 30,2 m<sup>2</sup>
- Couverture de toiture comprise** non, optionnel
- Compris(e)(s)** serrure à cylindre

*Les portes et les fenêtres peuvent être placées à gauche ou à droite, pose en miroir est possible*



### Toiture (option obligatoire)

|  | Nombre requis |
|--|---------------|
| Aquapan anthracite                     | 1             |
| Aquapan rouge                          | 1             |
| Bardeaux droits                        | 12            |
| Bardeaux hexagone                      | 12            |
| Bardeaux queue de castor               | 12            |
| Easypan anthracite                     | 1             |
| Easypan rouge                          | 1             |
| Plaques à profils de tuiles anthracite | 1             |
| Plaques à profils de tuiles noir       | 1             |
| Plaques à profils de tuiles noir mat   | 1             |
| Plaques à profils de tuiles terracotta | 1             |

### Accessoires (optionnels)

|                                       | Nombre requis |
|---------------------------------------|---------------|
| Bande de béton                        | 19            |
| Gouttière en plastique 100 mm         | 1             |
| Gouttière galvanisée 125 mm           | 1             |
| Kit de démarrage 2                    | 1             |
| Mastic pour vitrage 0,29 ltr          | 1             |
| Poutre de fondation bois dur robuste  | 7             |
| Poutre de fondation en plastique      | 7             |
| Scellant et colle de contact 0,31 ltr | 5             |

### Traitements (optionnels)

|                                | Nombre requis |
|--------------------------------|---------------|
| Carefree protect® 2,5 ltr      | 6             |
| Embadecor® 2,5 ltr             | 6             |
| Embalan® 2,5 ltr               | 6             |
| Liquide d'imprégnation 2,5 ltr | 3             |

Toutes les options sont disponibles à partir de la page 381

Lors de l'utilisation de profilés de panneaux toiture, nous recommandons de commander 8 pièces de l'article P006799, à utiliser comme large bord





26,8 m<sup>2</sup>



36,0 m<sup>2</sup>



67,1 m<sup>3</sup>



44 mm



4-6-4 mm



## Garage Moa

### Spécifications

- P013687** non traité(e)(s)
- P016502** marron imprégné(e)(s)
- P016503** vert imprégné(e)(s)
- P016504** gris argenté imprégné(e)(s)
- P016505** Red Class Wood imprégné(e)(s)
- P016506** jaune miel imprégné(e)(s)
- Spécification** épicea, raboté, séché
- Épaisseur paroi** 44 mm
- Hauteur du faîtage** 297,0 cm
- Contenu (m3)** 67,1 m<sup>3</sup>
- Surface de sol intérieure** 15,8 m<sup>2</sup>
- Fondations** 578 x 480 cm
- Baguettes comprises** détaché
- Verre** verre isolant
- Épaisseur verre** 4-6-4 mm
- Nombre de fenêtres (à ouvrir)** 2
- Type de porte** porte double
- Surface du toit** 36,0 m<sup>2</sup>
- Couverture de toiture comprise** non, optionnel
- Compris(e)(s)** serrure à cylindre

*Pose en miroir est possible. La fenêtre latérale peut être placée à gauche ou à droite*

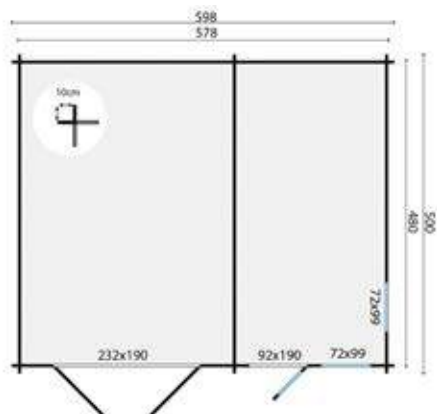

### Toiture (option obligatoire)

|  | Nombre requis |
|--|---------------|
| Aquapan anthracite                     | 1             |
| Aquapan rouge                          | 1             |
| Bardeaux droits                        | 14            |
| Bardeaux hexagone                      | 14            |
| Bardeaux queue de castor               | 14            |
| Easypan anthracite                     | 1             |
| Easypan rouge                          | 1             |
| Plaques à profils de tuiles anthracite | 1             |
| Plaques à profils de tuiles noir       | 1             |
| Plaques à profils de tuiles noir mat   | 1             |
| Plaques à profils de tuiles terracotta | 1             |

### Accessoires (optionnels)

|                                       | Nombre requis |
|---------------------------------------|---------------|
| Bande de béton                        | 25            |
| Gouttière en plastique 100 mm         | 1             |
| Gouttière galvanisée 125 mm           | 1             |
| Kit de démarrage 1                    | 1             |
| Mastic pour vitrage 0,29 ltr          | 1             |
| Poutre de fondation bois dur robuste  | 9             |
| Poutre de fondation en plastique      | 9             |
| Scellant et colle de contact 0,31 ltr | 7             |

### Traitements (optionnels)

|                                | Nombre requis |
|--------------------------------|---------------|
| Carefree protect® 2,5 ltr      | 8             |
| Embadecor® 2,5 ltr             | 8             |
| Embalan® 2,5 ltr               | 8             |
| Liquide d'imprégnation 2,5 ltr | 4             |

Toutes les options sont disponibles à partir de la page 381

Lors de l'utilisation de profilés de panneaux toiture, nous recommandons de commander 8 pièces de l'article P006799, à utiliser comme large bord



29,3 m<sup>2</sup>39,2 m<sup>2</sup>20,0 m<sup>3</sup>

44 mm



3-9-3 mm



## Abri de voiture-rangement Ever

### Spécifications

**P013701** non traité(e)(s)  
**P016022** marron imprégné(e)(s)  
**P016023** vert imprégné(e)(s)  
**P016024** gris argenté imprégné(e)(s)  
**P016025** Red Class Wood imprégné(e)(s)  
**P016026** jaune miel imprégné(e)(s)  
**Spécification** épicea, raboté, séché  
**Épaisseur paroi** 44 mm  
**Hauteur du faîtage** 290,0 cm  
**Contenu (m3)** 20,0 m<sup>3</sup>  
**Surface de sol intérieure** 7,8 m<sup>2</sup>  
**Fondations** 410 x 750 cm  
**Baguettes comprises** détaché  
**Verre** verre isolant  
**Épaisseur verre** 3-9-3 mm  
**Nombre de fenêtres (fixe)** 0  
**Nombre de fenêtres (à ouvrir)** 1  
**Type de porte** porte simple  
**Surface du toit** 39,2 m<sup>2</sup>  
**Couverture de toiture comprise** non, optionnel  
**Compris(e)(s)** serrure à cylindre

*Pose en miroir est possible*

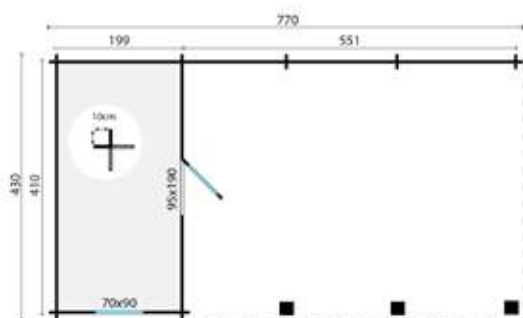

### Toiture (option obligatoire)

|  | Nombre requis |
|--|---------------|
| Aquapan anthracite                     | 1             |
| Aquapan rouge                          | 1             |
| Bardeaux droits                        | 15            |
| Bardeaux hexagone                      | 15            |
| Bardeaux queue de castor               | 15            |
| Easypan anthracite                     | 1             |
| Easypan rouge                          | 1             |
| Plaques à profils de tuiles anthracite | 1             |
| Plaques à profils de tuiles noir       | 1             |
| Plaques à profils de tuiles noir mat   | 1             |
| Plaques à profils de tuiles terracotta | 1             |

### Accessoires (optionnels)

|                                       | Nombre requis |
|---------------------------------------|---------------|
| Bande de béton                        | 18            |
| Grille de ventilation                 | 1             |
| Clous et vis                          | 2             |
| Kit de démarrage 3                    | 1             |
| Mastic pour vitrage 0,29 ltr          | 1             |
| Paquet de plancher 18 mm              | 4             |
| Paquet de plancher 26 mm              | 5             |
| Poutre de fondation bois dur robuste  | 7             |
| Poutre de fondation en plastique      | 7             |
| Scellant et colle de contact 0,31 ltr | 4             |
| Set d'ancrage pour tempête            | 1             |

### Traitements (optionnels)

|                                | Nombre requis |
|--------------------------------|---------------|
| Carefree protect® 2,5 ltr      | 7             |
| Embadecor® 2,5 ltr             | 7             |
| Embalan® 2,5 ltr               | 7             |
| Liquide d'imprégnation 2,5 ltr | 4             |

Toutes les options sont disponibles à partir de la page 381

Lors de l'utilisation de profilés de panneaux toiture, nous recommandons de commander 8 pièces de l'article P006799, à utiliser comme large bord





57,6 m<sup>2</sup>



68,8 m<sup>2</sup>



86,0 m<sup>3</sup>



58 mm



3-9-3 mm



## Garage-abri Berggren

### Spécifications

- P013644** non traité(e)(s)
- P015767** marron imprégné(e)(s)
- P015768** vert imprégné(e)(s)
- P015769** gris argenté imprégné(e)(s)
- P015770** Red Class Wood imprégné(e)(s)
- P015771** jaune miel imprégné(e)(s)
- Spécification** épicéa, raboté, séché
- Épaisseur paroi** 58 mm
- Hauteur du faîtage** 331,0 cm
- Contenu (m3)** 86,0 m<sup>3</sup>
- Surface de sol intérieure** 29,0 m<sup>2</sup>
- Fondations** 376 x 810 cm
- Baguettes comprises** détaché
- Verre** verre isolant
- Épaisseur verre** 3-9-3 mm
- Nombre de fenêtres (à ouvrir)** 1
- Type de porte** porte double
- Surface du toit** 68,8 m<sup>2</sup>
- Couverture de toiture comprise** non, optionnel
- Compris(e)(s)** serrure à cylindre

*Pose en miroir est possible. La fenêtre latérale peut être placée à gauche ou à droite*

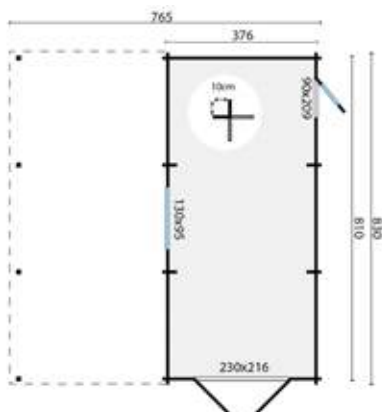

### Toiture (option obligatoire)

|  | Nombre requis |
|--|---------------|
| Aquapan anthracite                     | 1             |
| Aquapan rouge                          | 1             |
| Bardeaux droits                        | 25            |
| Bardeaux hexagone                      | 25            |
| Bardeaux queue de castor               | 25            |
| Easypan anthracite                     | 1             |
| Easypan rouge                          | 1             |
| Plaques à profils de tuiles anthracite | 1             |
| Plaques à profils de tuiles noir       | 1             |
| Plaques à profils de tuiles noir mat   | 1             |
| Plaques à profils de tuiles terracotta | 1             |

### Accessoires (optionnels)

|                                       | Nombre requis |
|---------------------------------------|---------------|
| Bande de béton                        | 22            |
| Kit de démarrage 2                    | 1             |
| Mastic pour vitrage 0,29 ltr          | 1             |
| Poutre de fondation bois dur robuste  | 9             |
| Poutre de fondation en plastique      | 9             |
| Scellant et colle de contact 0,31 ltr | 12            |

### Traitements (optionnels)

|                                | Nombre requis |
|--------------------------------|---------------|
| Carefree protect® 2,5 ltr      | 12            |
| Embadecor® 2,5 ltr             | 12            |
| Embalan® 2,5 ltr               | 12            |
| Liquide d'imprégnation 2,5 ltr | 6             |

Toutes les options sont disponibles à partir de la page 381

Lors de l'utilisation de profilés de panneaux toiture, nous recommandons de commander 9 pièces de l'article P006799, à utiliser comme large bord



33,0 m<sup>2</sup>43,4 m<sup>2</sup>96,0 m<sup>3</sup>

70 mm



## Garage-grange Nysse

### Spécifications

- P013672** non traité(e)(s)
- P016577** marron imprégné(e)(s)
- P016578** vert imprégné(e)(s)
- P016579** gris argenté imprégné(e)(s)
- P016580** Red Class Wood imprégné(e)(s)
- P016581** jaune miel imprégné(e)(s)
- Spécification** épicea, raboté, séché
- Épaisseur paroi** 70 mm
- Hauteur du faîtage** 357,0 cm
- Contenu (m3)** 96,0 m<sup>3</sup>
- Surface de sol intérieure** 33,0 m<sup>2</sup>
- Fondations** 575 x 575 cm
- Surface du toit** 43,4 m<sup>2</sup>
- Couverture de toiture comprise** non, optionnel

### Toiture (option obligatoire)

|  | Nombre requis |
|--|---------------|
| Aquapan anthracite                     | 1             |
| Aquapan rouge                          | 1             |
| Bardeaux droits                        | 17            |
| Bardeaux hexagone                      | 17            |
| Bardeaux queue de castor               | 17            |
| Easypan anthracite                     | 1             |
| Easypan rouge                          | 1             |
| Plaques à profils de tuiles anthracite | 1             |
| Plaques à profils de tuiles noir       | 1             |
| Plaques à profils de tuiles noir mat   | 1             |
| Plaques à profils de tuiles terracotta | 1             |

### Accessoires (optionnels)

|                                       | Nombre requis |
|---------------------------------------|---------------|
| Bande de béton                        | 18            |
| Kit de démarrage 3                    | 1             |
| Poutre de fondation bois dur robuste  | 7             |
| Poutre de fondation en plastique      | 7             |
| Scellant et colle de contact 0,31 ltr | 4             |

### Traitements (optionnels)

|                                | Nombre requis |
|--------------------------------|---------------|
| Carefree protect® 2,5 ltr      | 6             |
| Embadecor® 2,5 ltr             | 6             |
| Embalan® 2,5 ltr               | 6             |
| Liquide d'imprégnation 2,5 ltr | 3             |

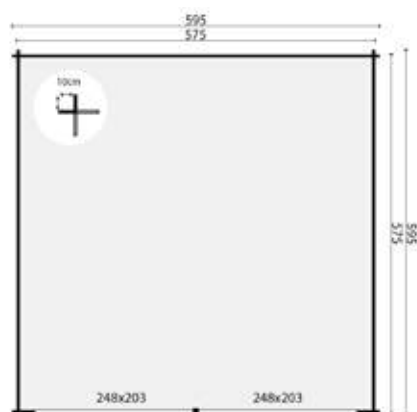

Toutes les options sont disponibles à partir de la page 381

Lors de l'utilisation de profilés de panneaux toiture, nous recommandons de commander 8 pièces de l'article P006799, à utiliser comme large bord



## Trouvez rapidement votre type de toit:

- Toit à pignons à partir de la page 202
- Remise à partir de la page 291
- Toit en croupe à partir de la page 295
- Toit à capuchon de loup à partir de la page 307
- Toit polygonal à partir de la page 309
- Arche à partir de la page 310
- Toit plat à partir de la page 311
- Toit à lutrin à partir de la page 335

# Chalets & cabanons de jardin



## Nos avantages:

- Assortiment fixe
- Délai de livraison court grâce à des stocks importants
- Très large choix d'options et d'accessoires
- Facile à composer via la boutique Revendeur
- Option d'imprégnation dans différentes couleurs
- Sapin d'Europe du Nord de première qualité, séché artificiellement
- Raccords angulaires étanches à l'eau et au vent
- Planches de toiture d'une épaisseur minimale de 1,6 cm
- Large choix de portes et fenêtres en véritable verre (simple ou double vitrage)



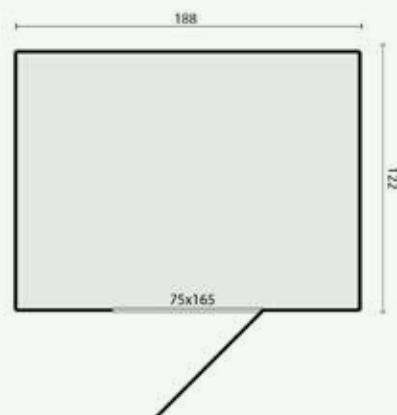

## Maison de jeu Vincent

P013020

**Dimension:** 188 x 122 cm

**Spécification:** pin imprégné vert, raboté, séché

**Épaisseur paroi:** 16 mm

**Hauteur du faîtage:** 210,0 cm

**Fondations:** 188 x 122 cm

**Surface de sol intérieure:** 2,3 m<sup>2</sup>

**Éléments préfabriqués**

**Type de porte:** porte simple

**Surface du toit:** 3,6 m<sup>2</sup>

**Couverture de toiture comprise:** feutre de toiture

**Compris(e)(s):** matériel de montage, fondations, plancher en bois

### Toiture (option obligatoire)

### Nombre requis

|                          |   |
|--------------------------|---|
| Bardeaux droits          | 2 |
| Bardeaux hexagone        | 2 |
| Bardeaux queue de castor | 2 |

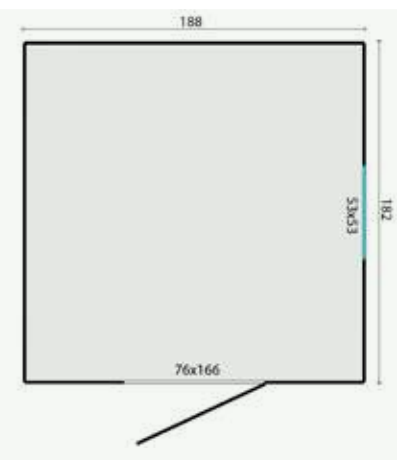

## Maison de jardin Boudewijn

P013030

**Dimension:** 188 x 182 cm

**Spécification:** pin imprégné vert, raboté, séché

**Épaisseur paroi:** 16 mm

**Hauteur du faîtage:** 217,0 cm

**Fondations:** 187 x 182 cm

**Surface de sol intérieure:** 3,4 m<sup>2</sup>

**Éléments préfabriqués**

**Nombre de fenêtres (fixe):** 1

**Type de porte:** porte simple

**Surface du toit:** 5,0 m<sup>2</sup>

**Couverture de toiture comprise:** feutre de toiture

**Compris(e)(s):** matériel de montage, fondations, plancher en bois

### Toiture (option obligatoire)

### Nombre requis

|                          |   |
|--------------------------|---|
| Bardeaux droits          | 2 |
| Bardeaux hexagone        | 2 |
| Bardeaux queue de castor | 2 |





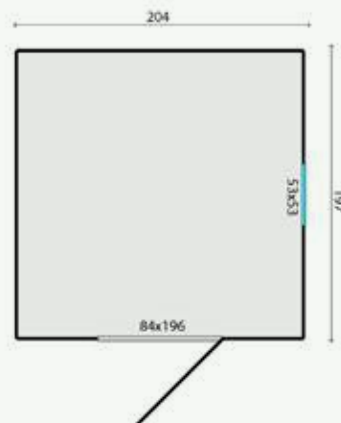

## Maison de jardin Olaf

P013031

**Dimension:** 204 x 197 cm

**Spécification:** pin imprégné vert, raboté, séché

**Épaisseur paroi:** 16 mm

**Hauteur du faitage:** 240,0 cm

**Fondations:** 204 x 197 cm

**Surface de sol intérieure:** 4,0 m<sup>2</sup>

**Éléments préfabriqués**

**Nombre de fenêtres (fixe):** 1

**Type de porte:** porte simple

**Surface du toit:** 4,6 m<sup>2</sup>

**Couverture de toiture comprise:** feutre de toiture

**Compris(e)(s):** matériel de montage, fondations, plancher en bois

### Toiture (option obligatoire)

### Nombre requis

|              |   |
|--------------|---|
| Easy-roofing | 2 |
|--------------|---|

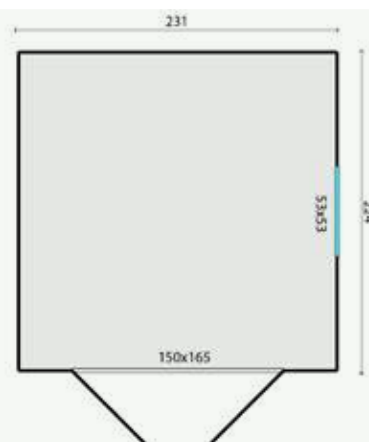

## Maison de jardin Hugo

P013033

**Dimension:** 231 x 224 cm

**Spécification:** pin imprégné vert, raboté, séché

**Épaisseur paroi:** 16 mm

**Hauteur du faitage:** 220,0 cm

**Fondations:** 231 x 224 cm

**Surface de sol intérieure:** 5,1 m<sup>2</sup>

**Éléments préfabriqués**

**Nombre de fenêtres (fixe):** 1

**Type de porte:** porte double

**Surface du toit:** 7,0 m<sup>2</sup>

**Couverture de toiture comprise:** feutre de toiture

**Compris(e)(s):** matériel de montage, fondations, plancher en bois

### Toiture (option obligatoire)

### Nombre requis

|                          |   |
|--------------------------|---|
| Bardeaux droits          | 3 |
| Bardeaux hexagone        | 3 |
| Bardeaux queue de castor | 3 |





2,6 m<sup>2</sup>



4,0 m<sup>2</sup>



5,2 m<sup>3</sup>



19 mm



## Cabanon Irina

### Spécifications

- P013048** non traité(e)(s)
- P016200** marron imprégné(e)(s)
- P016201** vert imprégné(e)(s)
- P016202** gris argenté imprégné(e)(s)
- P016203** Red Class Wood imprégné(e)(s)
- P016204** jaune miel imprégné(e)(s)
- Spécification** épicéa, raboté, séché
- Épaisseur paroi** 19 mm
- Hauteur du faîtage** 217,0 cm
- Contenu (m3)** 5,2 m<sup>3</sup>
- Surface de sol intérieure** 2,6 m<sup>2</sup>
- Fondations** 188 x 143 cm
- Type de porte** porte simple
- Surface du toit** 4,0 m<sup>2</sup>
- Couverture de toiture comprise** non, optionnel
- Compris(e)(s)** pêne coulissant

### Toiture (option obligatoire)

|  | Nombre requis |
|--|---------------|
| Aquapan anthracite                     | 1             |
| Aquapan rouge                          | 1             |
| Bardeaux droits                        | 2             |
| Bardeaux hexagone                      | 2             |
| Bardeaux queue de castor               | 2             |
| Easypan anthracite                     | 1             |
| Easypan rouge                          | 1             |
| Feutre de toiture                      | 1             |
| Plaques à profils de tuiles anthracite | 1             |
| Plaques à profils de tuiles noir       | 1             |
| Plaques à profils de tuiles noir mat   | 1             |
| Plaques à profils de tuiles terracotta | 1             |

### Accessoires (optionnels)

|                                       | Nombre requis |
|---------------------------------------|---------------|
| Poutre de fondation bois dur          | 3             |
| Bande de béton                        | 8             |
| Gouttière en plastique 100 mm         | 1             |
| Gouttière en plastique 65 mm          | 1             |
| Gouttière galvanisée 125 mm           | 1             |
| Grille de ventilation                 | 1             |
| Clous et à asphalte ongles            | 1             |
| Kit de démarrage 1                    | 1             |
| Paquet de plancher 18 mm              | 2             |
| Paquet de plancher 26 mm              | 2             |
| Poutre de fondation en pin standard   | 3             |
| Poutre de fondation en plastique      | 3             |
| Scellant et colle de contact 0,31 ltr | 2             |
| Set d'ancrage pour tempête            | 1             |

### Traitements (optionnels)

|                                | Nombre requis |
|--------------------------------|---------------|
| Carefree protect® 2,5 ltr      | 2             |
| Embadecor® 2,5 ltr             | 2             |
| Embalan® 2,5 ltr               | 2             |
| Liquide d'imprégnation 2,5 ltr | 1             |

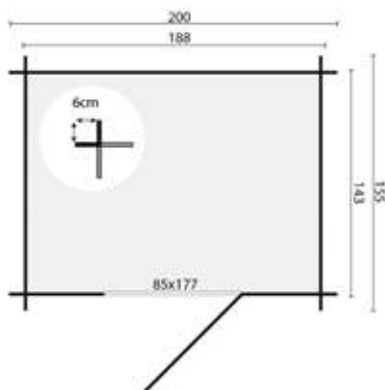

Toutes les options sont disponibles à partir de la page 381

Lors de l'utilisation de profilés de panneaux toiture, nous recommandons de commander 3 pièces de l'article P006799, à utiliser comme large bord



3,3 m<sup>2</sup>5,4 m<sup>2</sup>7,0 m<sup>3</sup>

19 mm



4 mm



## Cabanon Malva

### Spécifications

**P013076** non traité(e)(s)  
**P016408** marron imprégné(e)(s)  
**P016409** vert imprégné(e)(s)  
**P016410** gris argenté imprégné(e)(s)  
**P016411** Red Class Wood imprégné(e)(s)  
**P016412** jaune miel imprégné(e)(s)  
**Spécification** épicéa, raboté, séché  
**Épaisseur paroi** 19 mm  
**Hauteur du faitage** 245,0 cm  
**Contenu (m<sup>3</sup>)** 7,0 m<sup>3</sup>  
**Surface de sol intérieure** 3,3 m<sup>2</sup>  
**Fondations** 248 x 138 cm  
**Baguettes comprises** détaché  
**Verre** verre simple  
**Épaisseur verre** 4 mm  
**Type de porte** porte double  
**Surface du toit** 5,4 m<sup>2</sup>  
**Couverture de toiture comprise** non, optionnel  
**Compris(e)(s)** fondations, pêne coulissant, plancher en bois

### Toiture (option obligatoire)

|  | Nombre requis |
|--|---------------|
| Aquapan anthracite                     | 1             |
| Aquapan rouge                          | 1             |
| Bardeaux droits                        | 2             |
| Bardeaux hexagone                      | 2             |
| Bardeaux queue de castor               | 2             |
| Easypan anthracite                     | 1             |
| Easypan rouge                          | 1             |
| Feutre de toiture                      | 1             |
| Plaques à profils de tuiles anthracite | 1             |
| Plaques à profils de tuiles noir       | 1             |
| Plaques à profils de tuiles noir mat   | 1             |
| Plaques à profils de tuiles terracotta | 1             |

### Accessoires (optionnels)

|                                       | Nombre requis |
|---------------------------------------|---------------|
| Poutre de fondation bois dur          | 3             |
| Gouttière en plastique 100 mm         | 1             |
| Gouttière en plastique 65 mm          | 1             |
| Gouttière galvanisée 125 mm           | 1             |
| Grille de ventilation                 | 1             |
| Clous et à asphalte ongles            | 1             |
| Kit de démarrage 1                    | 1             |
| Mastic pour vitrage 0,29 ltr          | 1             |
| Scellant et colle de contact 0,31 ltr | 2             |
| Set d'ancrage pour tempête            | 1             |

### Traitements (optionnels)

|                                | Nombre requis |
|--------------------------------|---------------|
| Carefree protect® 2,5 ltr      | 3             |
| Embadecor® 2,5 ltr             | 3             |
| Embalan® 2,5 ltr               | 3             |
| Liquide d'imprégnation 2,5 ltr | 2             |

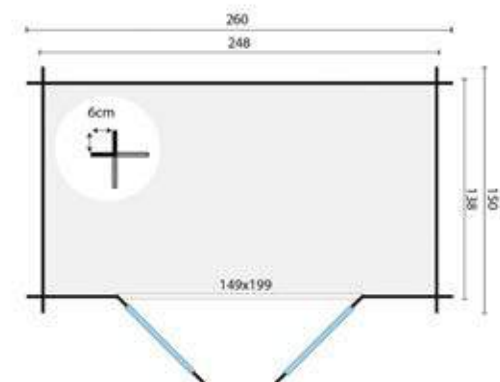

Toutes les options sont disponibles à partir de la page 381  
 Lors de l'utilisation de profilés de panneaux toiture, nous recommandons de commander 4 pièces de l'article P006799, à utiliser comme large bord





5,3 m<sup>2</sup>



7,1 m<sup>2</sup>



10,8 m<sup>3</sup>



19 mm



4 mm



## Cabanon Valery

### Spécifications

- P013069** non traité(e)(s)
- P016922** marron imprégné(e)(s)
- P016923** vert imprégné(e)(s)
- P016924** gris argenté imprégné(e)(s)
- P016925** Red Class Wood imprégné(e)(s)
- P016926** jaune miel imprégné(e)(s)
- Spécification** épicéa, raboté, séché
- Épaisseur paroi** 19 mm
- Hauteur du faitage** 216,0 cm
- Contenu (m3)** 10,8 m<sup>3</sup>
- Surface de sol intérieure** 5,3 m<sup>2</sup>
- Fondations** 233 x 233 cm
- Verre** verre simple
- Épaisseur verre** 4 mm
- Nombre de fenêtres (fixe)** 1
- Type de porte** porte double
- Surface du toit** 7,1 m<sup>2</sup>
- Couverture de toiture comprise** non, optionnel
- Compris(e)(s)** pêne coulissant

*Les fenêtrage peuvent être placées à gauche ou à droite, pose en miroir est possible*

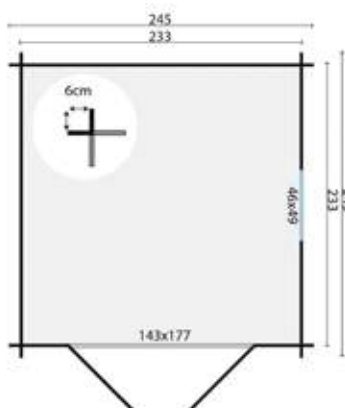

### Toiture (option obligatoire)

|  | Nombre requis |
|--|---------------|
| Aquapan anthracite                     | 1             |
| Aquapan rouge                          | 1             |
| Bardeaux droits                        | 3             |
| Bardeaux hexagone                      | 3             |
| Bardeaux queue de castor               | 3             |
| Easypan anthracite                     | 1             |
| Easypan rouge                          | 1             |
| Feutre de toiture                      | 2             |
| Plaques à profils de tuiles anthracite | 1             |
| Plaques à profils de tuiles noir       | 1             |
| Plaques à profils de tuiles noir mat   | 1             |
| Plaques à profils de tuiles terracotta | 1             |

### Accessoires (optionnels)

|                                       | Nombre requis |
|---------------------------------------|---------------|
| Poutre de fondation bois dur          | 4             |
| Bande de béton                        | 12            |
| Gouttière en plastique 100 mm         | 1             |
| Gouttière en plastique 65 mm          | 1             |
| Gouttière galvanisée 125 mm           | 1             |
| Grille de ventilation                 | 1             |
| Clous et à asphalte ongles            | 1             |
| Kit de démarrage 1                    | 1             |
| Mastic pour vitrage 0,29 ltr          | 1             |
| Paquet de plancher 18 mm              | 3             |
| Paquet de plancher 26 mm              | 4             |
| Poutre de fondation en pin standard   | 4             |
| Poutre de fondation en plastique      | 4             |
| Scellant et colle de contact 0,31 ltr | 2             |
| Set d'ancrage pour tempête            | 1             |

### Traitements (optionnels)

|                                | Nombre requis |
|--------------------------------|---------------|
| Carefree protect® 2,5 ltr      | 3             |
| Embadecor® 2,5 ltr             | 3             |
| Embalan® 2,5 ltr               | 3             |
| Liquide d'imprégnation 2,5 ltr | 2             |

Toutes les options sont disponibles à partir de la page 381

Lors de l'utilisation de profilés de panneaux toiture, nous recommandons de commander 4 pièces de l'article P006799, à utiliser comme large bord



3,2 m<sup>2</sup>5,0 m<sup>2</sup>5,8 m<sup>3</sup>

28 mm



4 mm



## Cabanon Richard

### Spécifications

- P013091** non traité(e)(s)
- P016679** marron imprégné(e)(s)
- P016680** vert imprégné(e)(s)
- P016681** gris argenté imprégné(e)(s)
- P016682** Red Class Wood imprégné(e)(s)
- P016683** jaune miel imprégné(e)(s)
- Spécification** épicéa, raboté, séché
- Épaisseur paroi** 28 mm
- Hauteur du faîtage** 222,0 cm
- Contenu (m<sup>3</sup>)** 5,8 m<sup>3</sup>
- Surface de sol intérieure** 3,2 m<sup>2</sup>
- Fondations** 180 x 180 cm
- Baguettes comprises** détaché
- Verre** verre simple
- Épaisseur verre** 4 mm
- Type de porte** porte simple
- Surface du toit** 5,0 m<sup>2</sup>
- Couverture de toiture comprise** non, optionnel
- Compris(e)(s)** serrure à cylindre

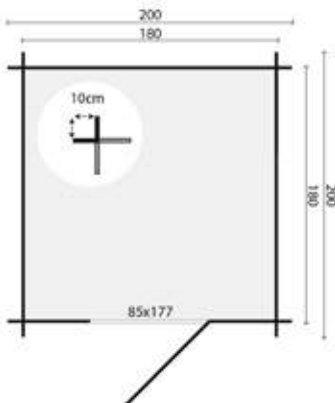

### Toiture (option obligatoire)

|  | Nombre requis |
|--|---------------|
| Aquapan anthracite                     | 1             |
| Aquapan rouge                          | 1             |
| Bardeaux droits                        | 3             |
| Bardeaux hexagone                      | 3             |
| Bardeaux queue de castor               | 3             |
| Easypan anthracite                     | 1             |
| Easypan rouge                          | 1             |
| Feutre de toiture                      | 1             |
| Plaques à profils de tuiles anthracite | 1             |
| Plaques à profils de tuiles noir       | 1             |
| Plaques à profils de tuiles noir mat   | 1             |
| Plaques à profils de tuiles terracotta | 1             |

### Accessoires (optionnels)

|                                       | Nombre requis |
|---------------------------------------|---------------|
| Poutre de fondation bois dur          | 3             |
| Bande de béton                        | 8             |
| Gouttière en plastique 100 mm         | 1             |
| Gouttière en plastique 65 mm          | 1             |
| Gouttière galvanisée 125 mm           | 1             |
| Grille de ventilation                 | 1             |
| Clous et à asphalte ongles            | 1             |
| Kit de démarrage 1                    | 1             |
| Mastic pour vitrage 0,29 ltr          | 1             |
| Paquet de plancher 18 mm              | 2             |
| Paquet de plancher 26 mm              | 2             |
| Poutre de fondation en pin standard   | 3             |
| Poutre de fondation en plastique      | 3             |
| Scellant et colle de contact 0,31 ltr | 2             |
| Set d'ancrage pour tempête            | 1             |

### Traitements (optionnels)

|                                | Nombre requis |
|--------------------------------|---------------|
| Carefree protect® 2,5 ltr      | 3             |
| Embadecor® 2,5 ltr             | 3             |
| Embalan® 2,5 ltr               | 3             |
| Liquide d'imprégnation 2,5 ltr | 2             |

Toutes les options sont disponibles à partir de la page 381

Lors de l'utilisation de profilés de panneaux toiture, nous recommandons de commander 3 pièces de l'article P006799, à utiliser comme large bord





4,4 m<sup>2</sup>



6,5 m<sup>2</sup>



8,8 m<sup>3</sup>



28 mm



4 mm



## Cabanon Robert

### Spécifications

- P013110** non traité(e)(s)
- P016699** marron imprégné(e)(s)
- P016700** vert imprégné(e)(s)
- P016701** gris argenté imprégné(e)(s)
- P016702** Red Class Wood imprégné(e)(s)
- P016703** jaune miel imprégné(e)(s)
- Spécification** épicéa, raboté, séché
- Épaisseur paroi** 28 mm
- Hauteur du faîtage** 225,0 cm
- Contenu (m3)** 8,8 m<sup>3</sup>
- Surface de sol intérieure** 4,4 m<sup>2</sup>
- Fondations** 242 x 182 cm
- Baguettes comprises** détaché
- Verre** verre simple
- Épaisseur verre** 4 mm
- Type de porte** porte double
- Surface du toit** 6,5 m<sup>2</sup>
- Couverture de toiture comprise** non, optionnel
- Compris(e)(s)** serrure à cylindre

### Toiture (option obligatoire)

|  | Nombre requis |
|--|---------------|
| Aquapan anthracite                     | 1             |
| Aquapan rouge                          | 1             |
| Bardeaux droits                        | 3             |
| Bardeaux hexagone                      | 3             |
| Bardeaux queue de castor               | 3             |
| Easypan anthracite                     | 1             |
| Easypan rouge                          | 1             |
| Feutre de toiture                      | 1             |
| Plaques à profils de tuiles anthracite | 1             |
| Plaques à profils de tuiles noir       | 1             |
| Plaques à profils de tuiles noir mat   | 1             |
| Plaques à profils de tuiles terracotta | 1             |

### Accessoires (optionnels)

|                                       | Nombre requis |
|---------------------------------------|---------------|
| Poutre de fondation bois dur          | 4             |
| Bande de béton                        | 10            |
| Gouttière en plastique 100 mm         | 1             |
| Gouttière en plastique 65 mm          | 1             |
| Gouttière galvanisée 125 mm           | 1             |
| Grille de ventilation                 | 1             |
| Clous et à asphalte ongles            | 1             |
| Kit de démarrage 1                    | 1             |
| Mastic pour vitrage 0,29 ltr          | 1             |
| Paquet de plancher 18 mm              | 2             |
| Paquet de plancher 26 mm              | 3             |
| Poutre de fondation en pin standard   | 4             |
| Poutre de fondation en plastique      | 4             |
| Scellant et colle de contact 0,31 ltr | 2             |
| Set d'ancrage pour tempête            | 1             |

### Traitements (optionnels)

|                                | Nombre requis |
|--------------------------------|---------------|
| Carefree protect® 2,5 ltr      | 3             |
| Embadecor® 2,5 ltr             | 3             |
| Embalan® 2,5 ltr               | 3             |
| Liquide d'imprégnation 2,5 ltr | 2             |

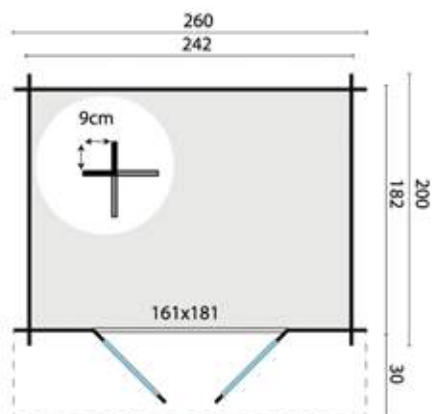

Toutes les options sont disponibles à partir de la page 381

Lors de l'utilisation de profilés de panneaux toiture, nous recommandons de commander 4 pièces de l'article P006799, à utiliser comme large bord



4,8 m<sup>2</sup>7,1 m<sup>2</sup>10,0 m<sup>3</sup>

28 mm



4 mm



## Cabanon Sten

### Spécifications

- P013184** non traité(e)(s)
- P016838** marron imprégné(e)(s)
- P016839** vert imprégné(e)(s)
- P016840** gris argenté imprégné(e)(s)
- P016841** Red Class Wood imprégné(e)(s)
- P016842** jaune miel imprégné(e)(s)
- Spécification** épicéa, raboté, séché
- Épaisseur paroi** 28 mm
- Hauteur du faîtage** 247,0 cm
- Contenu (m3)** 10,0 m<sup>3</sup>
- Surface de sol intérieure** 4,8 m<sup>2</sup>
- Fondations** 277 x 182 cm
- Baguettes comprises** fixe
- Verre** verre simple
- Épaisseur verre** 4 mm
- Nombre de fenêtres (à ouvrir)** 1
- Surface du toit** 7,1 m<sup>2</sup>
- Couverture de toiture comprise** non, optionnel
- Compris(e)(s)** serrure à cylindre

*Les portes et les fenêtres peuvent être placées à gauche ou à droite. pose en miroir est possible*

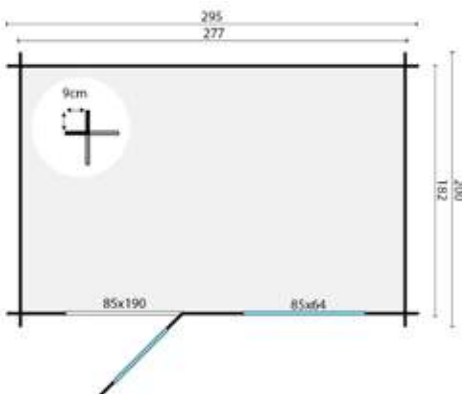

### Toiture (option obligatoire)

|  | Nombre requis |
|--|---------------|
| Aquapan anthracite                     | 1             |
| Aquapan rouge                          | 1             |
| Bardeaux droits                        | 4             |
| Bardeaux hexagone                      | 4             |
| Bardeaux queue de castor               | 4             |
| Easypan anthracite                     | 1             |
| Easypan rouge                          | 1             |
| Feutre de toiture                      | 1             |
| Plaques à profils de tuiles anthracite | 1             |
| Plaques à profils de tuiles noir       | 1             |
| Plaques à profils de tuiles noir mat   | 1             |
| Plaques à profils de tuiles terracotta | 1             |

### Accessoires (optionnels)

|                                       | Nombre requis |
|---------------------------------------|---------------|
| Poutre de fondation bois dur          | 4             |
| Bande de béton                        | 10            |
| Gouttière en plastique 100 mm         | 1             |
| Gouttière en plastique 65 mm          | 1             |
| Gouttière galvanisée 125 mm           | 1             |
| Grille de ventilation                 | 1             |
| Clous et à asphalte ongles            | 1             |
| Kit de démarrage 1                    | 1             |
| Mastic pour vitrage 0,29 ltr          | 1             |
| Paquet de plancher 18 mm              | 3             |
| Paquet de plancher 26 mm              | 3             |
| Poutre de fondation en pin standard   | 4             |
| Poutre de fondation en plastique      | 4             |
| Scellant et colle de contact 0,31 ltr | 3             |
| Set d'ancrage pour tempête            | 1             |

### Traitements (optionnels)

|                                | Nombre requis |
|--------------------------------|---------------|
| Carefree protect® 2,5 ltr      | 3             |
| Embadecor® 2,5 ltr             | 3             |
| Embalan® 2,5 ltr               | 3             |
| Liquide d'imprégnation 2,5 ltr | 2             |

Toutes les options sont disponibles à partir de la page 381

Lors de l'utilisation de profilés de panneaux toiture, nous recommandons de commander 4 pièces de l'article P006799, à utiliser comme large bord





4,7 m<sup>2</sup>



8,3 m<sup>2</sup>



10,0 m<sup>3</sup>



28 mm



4 mm



## Cabanon Anja

### Spécifications

- P013191** non traité(e)(s)
- P015701** marron imprégné(e)(s)
- P015702** vert imprégné(e)(s)
- P015703** gris argenté imprégné(e)(s)
- P015704** Red Class Wood imprégné(e)(s)
- P015705** jaune miel imprégné(e)(s)
- Spécification** épicéa, raboté, séché
- Épaisseur paroi** 28 mm
- Hauteur du faîtage** 245,0 cm
- Contenu (m3)** 10,0 m<sup>3</sup>
- Surface de sol intérieure** 4,7 m<sup>2</sup>
- Fondations** 275 x 180 cm
- Baguettes comprises** détaché
- Verre** verre simple
- Épaisseur verre** 4 mm
- Type de porte** porte double
- Surface du toit** 8,3 m<sup>2</sup>
- Couverture de toiture comprise** non, optionnel
- Compris(e)(s)** serrure à cylindre

### Toiture (option obligatoire)

- Aquapan anthracite
- Aquapan rouge
- Bardeaux droits
- Bardeaux hexagone
- Bardeaux queue de castor
- Easypan anthracite
- Easypan rouge
- Feutre de toiture
- Plaques à profils de tuiles anthracite
- Plaques à profils de tuiles noir
- Plaques à profils de tuiles noir mat
- Plaques à profils de tuiles terracotta

### Nombre requis

- 1
- 1
- 4
- 4
- 4
- 1
- 1
- 2
- 1
- 1
- 1
- 1

### Accessoires (optionnels)

- Poutre de fondation bois dur
- Bande de béton
- Gouttière en plastique 100 mm
- Gouttière en plastique 65 mm
- Gouttière galvanisée 125 mm
- Grille de ventilation
- Clous et à asphalte ongles
- Kit de démarrage 1
- Mastic pour vitrage 0,29 ltr
- Paquet de plancher 18 mm
- Paquet de plancher 26 mm
- Poutre de fondation en pin standard
- Poutre de fondation en plastique
- Scellant et colle de contact 0,31 ltr
- Set d'ancrage pour tempête

### Nombre requis

- 4
- 10
- 1
- 1
- 1
- 1
- 1
- 1
- 1
- 3
- 3
- 4
- 4
- 3
- 1

### Traitements (optionnels)

- Carefree protect® 2,5 ltr
- Embadecor® 2,5 ltr
- Embalan® 2,5 ltr
- Liquide d'imprégnation 2,5 ltr

### Nombre requis

- 3
- 3
- 3
- 2

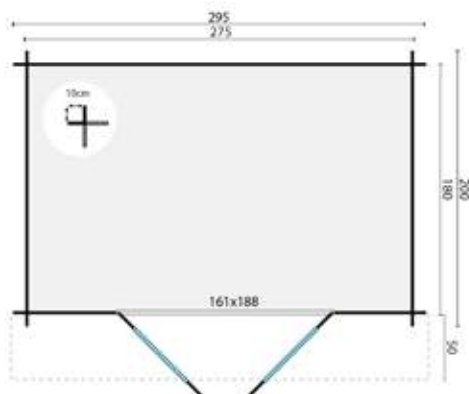

Toutes les options sont disponibles à partir de la page 381

Lors de l'utilisation de profilés de panneaux toiture, nous recommandons de commander 4 pièces de l'article P006799, à utiliser comme large bord





5,5 m<sup>2</sup>10,0 m<sup>2</sup>11,5 m<sup>3</sup>

28 mm



3 mm



## Cabanon Gitte

### Spécifications

**P013117** non traité(e)(s)  
**P016090** marron imprégné(e)(s)  
**P016091** vert imprégné(e)(s)  
**P016092** gris argenté imprégné(e)(s)  
**P016093** Red Class Wood imprégné(e)(s)  
**P016094** jaune miel imprégné(e)(s)  
**Spécification** épicéa, raboté, séché  
**Épaisseur paroi** 28 mm  
**Hauteur du faîtage** 234,0 cm  
**Contenu (m<sup>3</sup>)** 11,5 m<sup>3</sup>  
**Surface de sol intérieure** 5,5 m<sup>2</sup>  
**Fondations** 242 x 242 cm  
**Baguettes comprises** détaché  
**Verre** verre simple  
**Épaisseur verre** 3 mm  
**Type de porte** porte double  
**Surface du toit** 10,0 m<sup>2</sup>  
**Couverture de toiture comprise** non, optionnel  
**Compris(e)(s)** serrure à cylindre

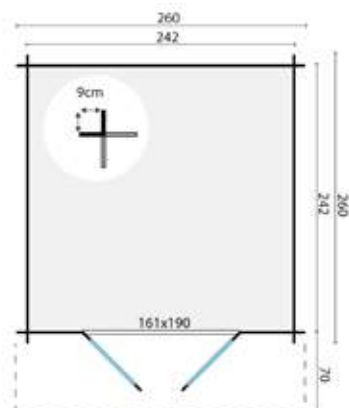

### Toiture (option obligatoire)

|  | Nombre requis |
|--|---------------|
| Aquapan anthracite                     | 1             |
| Aquapan rouge                          | 1             |
| Bardeaux droits                        | 4             |
| Bardeaux hexagone                      | 4             |
| Bardeaux queue de castor               | 4             |
| Easypan anthracite                     | 1             |
| Easypan rouge                          | 1             |
| Feutre de toiture                      | 4             |
| Plaques à profils de tuiles anthracite | 1             |
| Plaques à profils de tuiles noir       | 1             |
| Plaques à profils de tuiles noir mat   | 1             |
| Plaques à profils de tuiles terracotta | 1             |

### Accessoires (optionnels)

|                                       | Nombre requis |
|---------------------------------------|---------------|
| Poutre de fondation bois dur          | 4             |
| Bande de béton                        | 12            |
| Gouttière en plastique 100 mm         | 1             |
| Gouttière en plastique 65 mm          | 1             |
| Gouttière galvanisée 125 mm           | 1             |
| Grille de ventilation                 | 1             |
| Clous et à asphalte ongles            | 1             |
| Kit de démarrage 1                    | 1             |
| Mastic pour vitrage 0,29 ltr          | 1             |
| Paquet de plancher 18 mm              | 3             |
| Paquet de plancher 26 mm              | 4             |
| Poutre de fondation en pin standard   | 4             |
| Poutre de fondation en plastique      | 4             |
| Scellant et colle de contact 0,31 ltr | 3             |
| Set d'ancrage pour tempête            | 1             |

### Traitements (optionnels)

|                                | Nombre requis |
|--------------------------------|---------------|
| Carefree protect® 2,5 ltr      | 3             |
| Embadecor® 2,5 ltr             | 3             |
| Embalan® 2,5 ltr               | 3             |
| Liquide d'imprégnation 2,5 ltr | 2             |

Toutes les options sont disponibles à partir de la page 381

Lors de l'utilisation de profilés de panneaux toiture, nous recommandons de commander 4 pièces de l'article P006799, à utiliser comme large bord





6,3 m<sup>2</sup>



10,0 m<sup>2</sup>



14,1 m<sup>3</sup>



28 mm



4 mm



## Cabanon Bjarni

### Spécifications

- P014207** non traité(e)(s)
- P015852** marron imprégné(e)(s)
- P015853** vert imprégné(e)(s)
- P015854** gris argenté imprégné(e)(s)
- P015855** Red Class Wood imprégné(e)(s)
- P015856** jaune miel imprégné(e)(s)
- Spécification** épicéa, raboté, séché
- Épaisseur paroi** 28 mm
- Hauteur du faitage** 248,0 cm
- Contenu (m3)** 14,1 m<sup>3</sup>
- Surface de sol intérieure** 6,3 m<sup>2</sup>
- Fondations** 280 x 230 cm
- Baguettes comprises** fixe
- Verre** verre simple
- Épaisseur verre** 4 mm
- Type de porte** porte double
- Surface du toit** 10,0 m<sup>2</sup>
- Couverture de toiture comprise** non, optionnel
- Compris(e)(s)** serrure à cylindre

### Toiture (option obligatoire)

|  | Nombre requis |
|--|---------------|
| Aquapan anthracite                     | 1             |
| Aquapan rouge                          | 1             |
| Bardeaux droits                        | 5             |
| Bardeaux hexagone                      | 5             |
| Bardeaux queue de castor               | 5             |
| Easypan anthracite                     | 1             |
| Easypan rouge                          | 1             |
| Feutre de toiture                      | 2             |
| Plaques à profils de tuiles anthracite | 1             |
| Plaques à profils de tuiles noir       | 1             |
| Plaques à profils de tuiles noir mat   | 1             |
| Plaques à profils de tuiles terracotta | 1             |

### Accessoires (optionnels)

|                                       | Nombre requis |
|---------------------------------------|---------------|
| Poutre de fondation bois dur          | 4             |
| Bande de béton                        | 12            |
| Gouttière en plastique 100 mm         | 1             |
| Gouttière en plastique 65 mm          | 1             |
| Gouttière galvanisée 125 mm           | 1             |
| Grille de ventilation                 | 1             |
| Clous et à asphalte ongles            | 1             |
| Kit de démarrage 1                    | 1             |
| Mastic pour vitrage 0,29 ltr          | 1             |
| Paquet de plancher 18 mm              | 4             |
| Paquet de plancher 26 mm              | 6             |
| Poutre de fondation en pin standard   | 4             |
| Poutre de fondation en plastique      | 4             |
| Scellant et colle de contact 0,31 ltr | 3             |
| Set d'ancrage pour tempête            | 1             |

### Traitements (optionnels)

|                                | Nombre requis |
|--------------------------------|---------------|
| Carefree protect® 2,5 ltr      | 4             |
| Embadecor® 2,5 ltr             | 4             |
| Embalan® 2,5 ltr               | 4             |
| Liquide d'imprégnation 2,5 ltr | 2             |

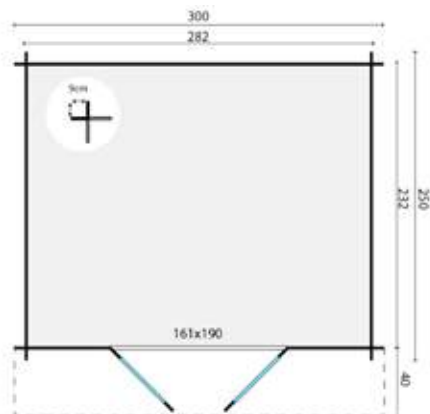

Toutes les options sont disponibles à partir de la page 381

Lors de l'utilisation de profilés de panneaux toiture, nous recommandons de commander 4 pièces de l'article P006799, à utiliser comme large bord



6,4 m<sup>2</sup>15,5 m<sup>2</sup>14,0 m<sup>3</sup>

28 mm



4 mm



## Cabanon Lars

### Spécifications

- P013233** non traité(e)(s)
- P016312** marron imprégné(e)(s)
- P016313** vert imprégné(e)(s)
- P016314** gris argenté imprégné(e)(s)
- P016315** Red Class Wood imprégné(e)(s)
- P016316** jaune miel imprégné(e)(s)
- Spécification** épicéa, raboté, séché
- Épaisseur paroi** 28 mm
- Hauteur du faîtage** 245,0 cm
- Contenu (m3)** 14,0 m<sup>3</sup>
- Surface de sol intérieure** 6,4 m<sup>2</sup>
- Fondations** 280 x 240 cm
- Baguettes comprises** fixe
- Verre** verre simple
- Épaisseur verre** 4 mm
- Nombre de fenêtres (à ouvrir)** 1
- Type de porte** porte simple
- Surface du toit** 15,5 m<sup>2</sup>
- Couverture de toiture comprise** non, optionnel
- Compris(e)(s)** serrure à cylindre

*Les portes et les fenêtres peuvent être placées à gauche ou à droite. pose en miroir est possible*

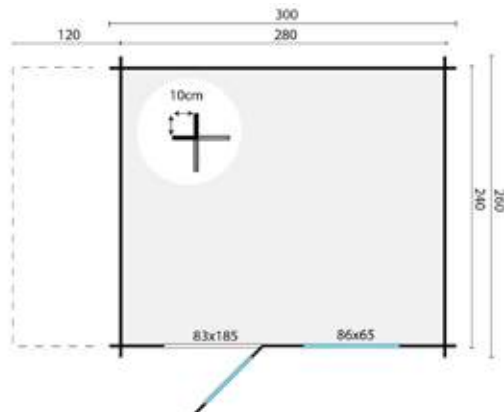

### Toiture (option obligatoire)

|  | Nombre requis |
|--|---------------|
| Aquapan anthracite                     | 1             |
| Aquapan rouge                          | 1             |
| Bardeaux droits                        | 5             |
| Bardeaux hexagone                      | 5             |
| Bardeaux queue de castor               | 5             |
| Easypan anthracite                     | 1             |
| Easypan rouge                          | 1             |
| Feutre de toiture                      | 3             |
| Plaques à profils de tuiles anthracite | 1             |
| Plaques à profils de tuiles noir       | 1             |
| Plaques à profils de tuiles noir mat   | 1             |
| Plaques à profils de tuiles terracotta | 1             |

### Accessoires (optionnels)

|                                       | Nombre requis |
|---------------------------------------|---------------|
| Poutre de fondation bois dur          | 4             |
| Bande de béton                        | 12            |
| Gouttière en plastique 100 mm         | 1             |
| Gouttière en plastique 65 mm          | 1             |
| Gouttière galvanisée 125 mm           | 1             |
| Grille de ventilation                 | 1             |
| Clous et à asphalte ongles            | 1             |
| Clous et à asphalte ongles 2          | 1             |
| Mastic pour vitrage 0,29 ltr          | 1             |
| Paquet de plancher 18 mm              | 4             |
| Paquet de plancher 26 mm              | 5             |
| Poutre de fondation en pin standard   | 4             |
| Poutre de fondation en plastique      | 4             |
| Scellant et colle de contact 0,31 ltr | 4             |
| Set d'ancrage pour tempête            | 1             |

### Traitements (optionnels)

|                                | Nombre requis |
|--------------------------------|---------------|
| Carefree protect® 2,5 ltr      | 4             |
| Embadecor® 2,5 ltr             | 4             |
| Embalan® 2,5 ltr               | 4             |
| Liquide d'imprégnation 2,5 ltr | 2             |

Toutes les options sont disponibles à partir de la page 381

Lors de l'utilisation de profilés de panneaux toiture, nous recommandons de commander 6 pièces de l'article P006799, à utiliser comme large bord





## Cabanon Björn

### Spécifications

- P013217** non traité(e)(s)
- P015802** marron imprégné(e)(s)
- P015803** vert imprégné(e)(s)
- P015804** gris argenté imprégné(e)(s)
- P015805** Red Class Wood imprégné(e)(s)
- P015806** jaune miel imprégné(e)(s)
- Spécification** épicéa, raboté, séché
- Épaisseur paroi** 28 mm
- Hauteur du faîtage** 245,0 cm
- Contenu (m3)** 14,0 m³
- Surface de sol intérieure** 6,7 m²
- Fondations** 280 x 240 cm
- Baguettes comprises** fixe
- Verre** verre simple
- Épaisseur verre** 4 mm
- Nombre de fenêtres (à ouvrir)** 1
- Type de porte** porte simple
- Surface du toit** 11,6 m²
- Couverture de toiture comprise** non, optionnel
- Compris(e)(s)** serrure à cylindre

### Toiture (option obligatoire)

|  | Nombre requis |
|--|---------------|
| Aquapan anthracite                     | 1             |
| Aquapan rouge                          | 1             |
| Bardeaux droits                        | 6             |
| Bardeaux hexagone                      | 6             |
| Bardeaux queue de castor               | 6             |
| Easypan anthracite                     | 1             |
| Easypan rouge                          | 1             |
| Feutre de toiture                      | 2             |
| Plaques à profils de tuiles anthracite | 1             |
| Plaques à profils de tuiles noir       | 1             |
| Plaques à profils de tuiles noir mat   | 1             |
| Plaques à profils de tuiles terracotta | 1             |

### Accessoires (optionnels)

|                                       | Nombre requis |
|---------------------------------------|---------------|
| Poutre de fondation bois dur          | 4             |
| Bande de béton                        | 12            |
| Gouttière en plastique 100 mm         | 1             |
| Gouttière en plastique 65 mm          | 1             |
| Gouttière galvanisée 125 mm           | 1             |
| Grille de ventilation                 | 1             |
| Clous et à asphalte ongles            | 1             |
| Kit de démarrage 1                    | 1             |
| Mastic pour vitrage 0,29 ltr          | 1             |
| Paquet de plancher 18 mm              | 4             |
| Paquet de plancher 26 mm              | 5             |
| Poutre de fondation en pin standard   | 4             |
| Poutre de fondation en plastique      | 4             |
| Scellant et colle de contact 0,31 ltr | 3             |
| Set d'ancrage pour tempête            | 1             |

### Traitements (optionnels)

|                                | Nombre requis |
|--------------------------------|---------------|
| Carefree protect® 2,5 ltr      | 5             |
| Embadecor® 2,5 ltr             | 5             |
| Embalan® 2,5 ltr               | 5             |
| Liquide d'imprégnation 2,5 ltr | 3             |

Pose en miroir est possible

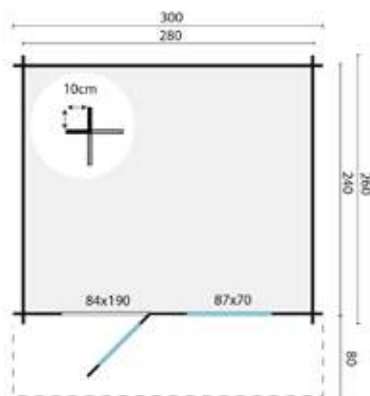

Toutes les options sont disponibles à partir de la page 381

Lors de l'utilisation de profilés de panneaux toiture, nous recommandons de commander 4 pièces de l'article P006799, à utiliser comme large bord



7,8 m<sup>2</sup>12,3 m<sup>2</sup>17,5 m<sup>3</sup>

28 mm



4 mm



## Cabanon Bo

### Spécifications

- P013203** non traité(e)(s)
- P015812** marron imprégné(e)(s)
- P015813** vert imprégné(e)(s)
- P015814** gris argenté imprégné(e)(s)
- P015815** Red Class Wood imprégné(e)(s)
- P015816** jaune miel imprégné(e)(s)
- Spécification** épicea, raboté, séché
- Épaisseur paroi** 28 mm
- Hauteur du faîtage** 245,0 cm
- Contenu (m3)** 17,5 m<sup>3</sup>
- Surface de sol intérieure** 7,8 m<sup>2</sup>
- Fondations** 280 x 280 cm
- Baguettes comprises** fixe
- Verre** verre simple
- Épaisseur verre** 4 mm
- Nombre de fenêtres (à ouvrir)** 1
- Type de porte** porte simple
- Surface du toit** 12,3 m<sup>2</sup>
- Couverture de toiture comprise** non, optionnel
- Compris(e)(s)** serrure à cylindre

*Les portes et les fenêtres peuvent être placées à gauche ou à droite*

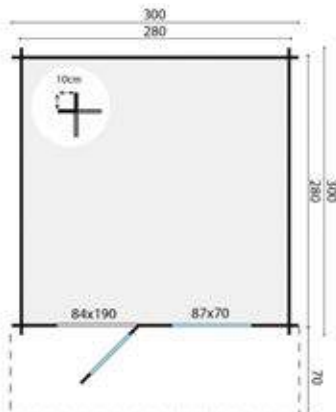

### Toiture (option obligatoire)

|  | Nombre requis |
|--|---------------|
| Aquapan anthracite                     | 1             |
| Aquapan rouge                          | 1             |
| Bardeaux droits                        | 6             |
| Bardeaux hexagone                      | 6             |
| Bardeaux queue de castor               | 6             |
| Easypan anthracite                     | 1             |
| Easypan rouge                          | 1             |
| Feutre de toiture                      | 2             |
| Plaques à profils de tuiles anthracite | 1             |
| Plaques à profils de tuiles noir       | 1             |
| Plaques à profils de tuiles noir mat   | 1             |
| Plaques à profils de tuiles terracotta | 1             |

### Accessoires (optionnels)

|                                       | Nombre requis |
|---------------------------------------|---------------|
| Poutre de fondation bois dur          | 4             |
| Bande de béton                        | 12            |
| Gouttière en plastique 100 mm         | 1             |
| Gouttière en plastique 65 mm          | 1             |
| Gouttière galvanisée 125 mm           | 1             |
| Grille de ventilation                 | 1             |
| Clous et à asphalte ongles            | 1             |
| Kit de démarrage 1                    | 1             |
| Mastic pour vitrage 0,29 ltr          | 1             |
| Paquet de plancher 18 mm              | 4             |
| Paquet de plancher 26 mm              | 5             |
| Poutre de fondation en pin standard   | 4             |
| Poutre de fondation en plastique      | 4             |
| Scellant et colle de contact 0,31 ltr | 3             |
| Set d'ancrage pour tempête            | 1             |

### Traitements (optionnels)

|                                | Nombre requis |
|--------------------------------|---------------|
| Carefree protect® 2,5 ltr      | 4             |
| Embadecor® 2,5 ltr             | 4             |
| Embalan® 2,5 ltr               | 4             |
| Liquide d'imprégnation 2,5 ltr | 2             |

Toutes les options sont disponibles à partir de la page 381

Lors de l'utilisation de profilés de panneaux toiture, nous recommandons de commander 4 pièces de l'article P006799, à utiliser comme large bord





## Cabanon Perlund

### Spécifications

- P013226** non traité(e)(s)
- P016638** marron imprégné(e)(s)
- P016639** vert imprégné(e)(s)
- P016640** gris argenté imprégné(e)(s)
- P016641** Red Class Wood imprégné(e)(s)
- P016642** jaune miel imprégné(e)(s)
- Spécification** épicéa, raboté, séché
- Épaisseur paroi** 28 mm
- Hauteur du faitage** 245,0 cm
- Contenu (m3)** 17,5 m³
- Surface de sol intérieure** 7,8 m²
- Fondations** 280 x 280 cm
- Baguettes comprises** fixe
- Verre** verre simple
- Épaisseur verre** 4 mm
- Type de porte** porte double
- Surface du toit** 13,1 m²
- Couverture de toiture comprise** non, optionnel
- Compris(e)(s)** serrure à cylindre

### Toiture (option obligatoire)

|  | Nombre requis |
|--|---------------|
| Aquapan anthracite                     | 1             |
| Aquapan rouge                          | 1             |
| Bardeaux droits                        | 6             |
| Bardeaux hexagone                      | 6             |
| Bardeaux queue de castor               | 6             |
| Easypan anthracite                     | 1             |
| Easypan rouge                          | 1             |
| Feutre de toiture                      | 2             |
| Plaques à profils de tuiles anthracite | 1             |
| Plaques à profils de tuiles noir       | 1             |
| Plaques à profils de tuiles noir mat   | 1             |
| Plaques à profils de tuiles terracotta | 1             |

### Accessoires (optionnels)

|                                       | Nombre requis |
|---------------------------------------|---------------|
| Poutre de fondation bois dur          | 4             |
| Bande de béton                        | 12            |
| Gouttière en plastique 100 mm         | 1             |
| Gouttière en plastique 65 mm          | 1             |
| Gouttière galvanisée 125 mm           | 1             |
| Grille de ventilation                 | 1             |
| Clous et à asphalte ongles            | 1             |
| Kit de démarrage 1                    | 1             |
| Mastic pour vitrage 0,29 ltr          | 1             |
| Paquet de plancher 18 mm              | 4             |
| Paquet de plancher 26 mm              | 5             |
| Poutre de fondation en pin standard   | 4             |
| Poutre de fondation en plastique      | 4             |
| Scellant et colle de contact 0,31 ltr | 3             |
| Set d'ancrage pour tempête            | 1             |

### Traitements (optionnels)

|                                | Nombre requis |
|--------------------------------|---------------|
| Carefree protect® 2,5 ltr      | 4             |
| Embadecor® 2,5 ltr             | 4             |
| Embalan® 2,5 ltr               | 4             |
| Liquide d'imprégnation 2,5 ltr | 2             |

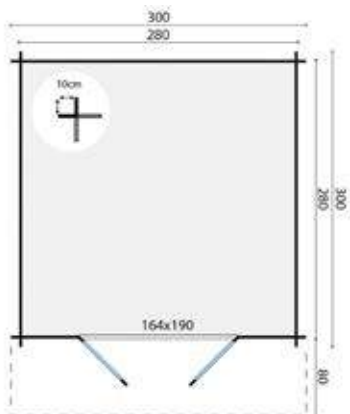

Toutes les options sont disponibles à partir de la page 381  
Lors de l'utilisation de profilés de panneaux toiture, nous recommandons de commander 2 pièces de l'article P006799, à utiliser comme large bord



8,9 m<sup>2</sup>15,5 m<sup>2</sup>19,0 m<sup>3</sup>

28 mm



4 mm



## Cabanon Skov

### Spécifications

**P013248** non traité(e)(s)  
**P016808** marron imprégné(e)(s)  
**P016809** vert imprégné(e)(s)  
**P016810** gris argenté imprégné(e)(s)  
**P016811** Red Class Wood imprégné(e)(s)  
**P016812** jaune miel imprégné(e)(s)  
**Spécification** épicéa, raboté, séché  
**Épaisseur paroi** 28 mm  
**Hauteur du faîtage** 268,0 cm  
**Contenu (m<sup>3</sup>)** 19,0 m<sup>3</sup>  
**Surface de sol intérieure** 8,9 m<sup>2</sup>  
**Fondations** 330 x 280 cm  
**Baguettes comprises** fixe  
**Verre** verre simple  
**Épaisseur verre** 4 mm  
**Nombre de fenêtres (à ouvrir)** 2  
**Type de porte** porte double  
**Surface du toit** 15,5 m<sup>2</sup>  
**Couverture de toiture comprise** non, optionnel  
**Compris(e)(s)** serrure à cylindre

*Les fenêtres peuvent être placées à gauche ou à droite*

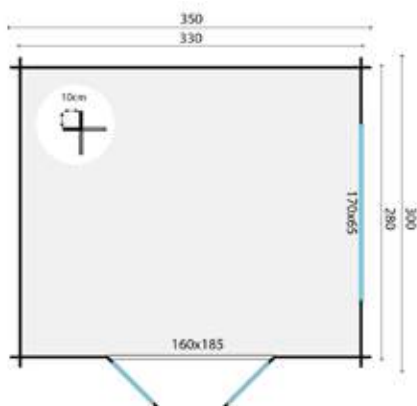

### Toiture (option obligatoire)

|  | Nombre requis |
|--|---------------|
| Aquapan anthracite                     | 1             |
| Aquapan rouge                          | 1             |
| Bardeaux droits                        | 6             |
| Bardeaux hexagone                      | 6             |
| Bardeaux queue de castor               | 6             |
| Easypan anthracite                     | 1             |
| Easypan rouge                          | 1             |
| Plaques à profils de tuiles anthracite | 1             |
| Plaques à profils de tuiles noir       | 1             |
| Plaques à profils de tuiles noir mat   | 1             |
| Plaques à profils de tuiles terracotta | 1             |

### Accessoires (optionnels)

|                                       | Nombre requis |
|---------------------------------------|---------------|
| Poutre de foundation bois dur         | 5             |
| Bande de béton                        | 14            |
| Gouttière en plastique 100 mm         | 1             |
| Gouttière en plastique 65 mm          | 1             |
| Gouttière galvanisée 125 mm           | 1             |
| Clous et à asphalte ongles 2          | 1             |
| Mastic pour vitrage 0,29 ltr          | 1             |
| Paquet de plancher 18 mm              | 5             |
| Paquet de plancher 26 mm              | 6             |
| Poutre de foundation en pin standard  | 5             |
| Poutre de foundation en plastique     | 5             |
| Scellant et colle de contact 0,31 ltr | 3             |

### Traitements (optionnels)

|                                | Nombre requis |
|--------------------------------|---------------|
| Carefree protect® 2,5 ltr      | 4             |
| Embadecor® 2,5 ltr             | 4             |
| Embalan® 2,5 ltr               | 4             |
| Liquide d'imprégnation 2,5 ltr | 2             |

Toutes les options sont disponibles à partir de la page 381

Lors de l'utilisation de profilés de panneaux toiture, nous recommandons de commander 8 pièces de l'article P006799, à utiliser comme large bord





## Cabanon Mimir

### Spécifications

- P014185** non traité(e)(s)
- P016448** marron imprégné(e)(s)
- P016449** vert imprégné(e)(s)
- P016450** gris argenté imprégné(e)(s)
- P016451** Red Class Wood imprégné(e)(s)
- P016452** jaune miel imprégné(e)(s)
- Spécification** épicéa, raboté, séché
- Épaisseur paroi** 28 mm
- Hauteur du faîtage** 259,0 cm
- Contenu (m3)** 20,9 m<sup>3</sup>
- Surface de sol intérieure** 9,5 m<sup>2</sup>
- Fondations** 362 x 272 cm
- Baguettes comprises** détaché
- Verre** verre simple
- Épaisseur verre** 4 mm
- Nombre de fenêtres (fixe)** 2
- Type de porte** porte double
- Surface du toit** 14,9 m<sup>2</sup>
- Couverture de toiture comprise** non, optionnel
- Compris(e)(s)** serrure à cylindre

### Toiture (option obligatoire)

|  | Nombre requis |
|--|---------------|
| Aquapan anthracite                     | 1             |
| Aquapan rouge                          | 1             |
| Bardeaux droits                        | 6             |
| Bardeaux hexagone                      | 6             |
| Bardeaux queue de castor               | 6             |
| Easypan anthracite                     | 1             |
| Easypan rouge                          | 1             |
| Feutre de toiture                      | 5             |
| Plaques à profils de tuiles anthracite | 1             |
| Plaques à profils de tuiles noir       | 1             |
| Plaques à profils de tuiles noir mat   | 1             |
| Plaques à profils de tuiles terracotta | 1             |

### Accessoires (optionnels)

|                                       | Nombre requis |
|---------------------------------------|---------------|
| Poutre de fondation bois dur          | 5             |
| Bande de béton                        | 14            |
| Gouttière en plastique 100 mm         | 1             |
| Gouttière en plastique 65 mm          | 1             |
| Gouttière galvanisée 125 mm           | 1             |
| Grille de ventilation                 | 1             |
| Clous et à asphalte ongles            | 1             |
| Clous et à asphalte ongles 2          | 1             |
| Mastic pour vitrage 0,29 ltr          | 1             |
| Paquet de plancher 18 mm              | 5             |
| Paquet de plancher 26 mm              | 6             |
| Poutre de fondation en pin standard   | 5             |
| Poutre de fondation en plastique      | 5             |
| Scellant et colle de contact 0,31 ltr | 3             |
| Set d'ancrage pour tempête            | 1             |

### Traitements (optionnels)

|                                | Nombre requis |
|--------------------------------|---------------|
| Carefree protect® 2,5 ltr      | 6             |
| Embadecor® 2,5 ltr             | 6             |
| Embalan® 2,5 ltr               | 6             |
| Liquide d'imprégnation 2,5 ltr | 3             |

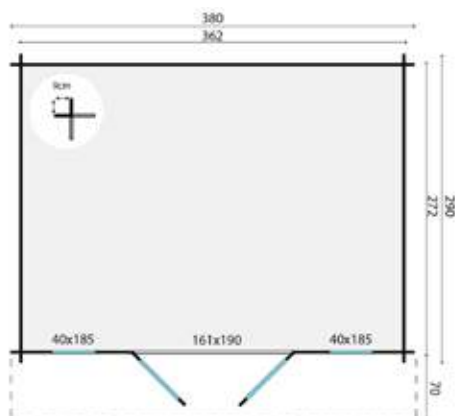

Toutes les options sont disponibles à partir de la page 381  
Lors de l'utilisation de profilés de panneaux toiture, nous recommandons de commander 6 pièces de l'article P006799, à utiliser comme large bord





10,2 m<sup>2</sup>16,7 m<sup>2</sup>22,5 m<sup>3</sup>

28 mm



4 mm



## Cabanon Mika

### Spécifications

- P013276** non traité(e)(s)
- P016483** marron imprégné(e)(s)
- P016484** vert imprégné(e)(s)
- P016485** gris argenté imprégné(e)(s)
- P016486** Red Class Wood imprégné(e)(s)
- P016487** jaune miel imprégné(e)(s)
- Spécification** épicéa, raboté, séché
- Épaisseur paroi** 28 mm
- Hauteur du faîtage** 247,0 cm
- Contenu (m3)** 22,5 m<sup>3</sup>
- Surface de sol intérieure** 10,2 m<sup>2</sup>
- Fondations** 362 x 282 cm
- Baguettes comprises** détaché
- Verre** verre simple
- Épaisseur verre** 4 mm
- Nombre de fenêtres (à ouvrir)** 2
- Type de porte** porte simple
- Surface du toit** 16,7 m<sup>2</sup>
- Couverture de toiture comprise** non, optionnel
- Compris(e)(s)** serrure à cylindre

### Toiture (option obligatoire)

|  | Nombre requis |
|--|---------------|
| Aquapan anthracite                     | 1             |
| Aquapan rouge                          | 1             |
| Bardeaux droits                        | 6             |
| Bardeaux hexagone                      | 6             |
| Bardeaux queue de castor               | 6             |
| Easypan anthracite                     | 1             |
| Easypan rouge                          | 1             |
| Plaques à profils de tuiles anthracite | 1             |
| Plaques à profils de tuiles noir       | 1             |
| Plaques à profils de tuiles noir mat   | 1             |
| Plaques à profils de tuiles terracotta | 1             |

### Accessoires (optionnels)

|                                       | Nombre requis |
|---------------------------------------|---------------|
| Poutre de foundation bois dur         | 5             |
| Bande de béton                        | 14            |
| Gouttière en plastique 100 mm         | 1             |
| Gouttière en plastique 65 mm          | 1             |
| Gouttière galvanisée 125 mm           | 1             |
| Grille de ventilation                 | 1             |
| Clous et à asphalte ongles            | 1             |
| Clous et à asphalte ongles 2          | 1             |
| Mastic pour vitrage 0,29 ltr          | 1             |
| Paquet de plancher 18 mm              | 6             |
| Paquet de plancher 26 mm              | 7             |
| Poutre de foundation en pin standard  | 5             |
| Poutre de foundation en plastique     | 5             |
| Scellant et colle de contact 0,31 ltr | 3             |
| Set d'ancrage pour tempête            | 1             |

### Traitements (optionnels)

|                                | Nombre requis |
|--------------------------------|---------------|
| Carefree protect® 2,5 ltr      | 4             |
| Embadecor® 2,5 ltr             | 4             |
| Embalan® 2,5 ltr               | 4             |
| Liquide d'imprégnation 2,5 ltr | 2             |

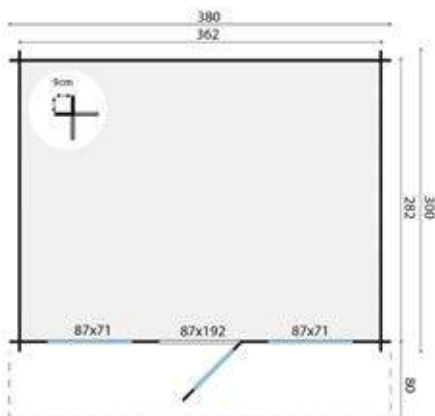

Toutes les options sont disponibles à partir de la page 381

Lors de l'utilisation de profilés de panneaux toiture, nous recommandons de commander 8 pièces de l'article P006799, à utiliser comme large bord





10,2 m<sup>2</sup>



16,7 m<sup>2</sup>



22,5 m<sup>3</sup>



28 mm



4 mm



## Cabanon Ingmar

### Spécifications

- P013262** non traité(e)s
- P016185** marron imprégné(e)s
- P016186** vert imprégné(e)s
- P016187** gris argenté imprégné(e)s
- P016188** Red Class Wood imprégné(e)s
- P016189** jaune miel imprégné(e)s

**Spécification** épicea, raboté, séché

**Épaisseur paroi** 28 mm

**Hauteur du faîtage** 258,0 cm

**Contenu (m3)** 22,5 m<sup>3</sup>

**Surface de sol intérieure** 10,2 m<sup>2</sup>

**Fondations** 362 x 282 cm

**Baguettes comprises** détaché

**Verre** verre simple

**Épaisseur verre** 4 mm

**Nombre de fenêtres (à ouvrir)** 1

**Type de porte** porte double

**Surface du toit** 16,7 m<sup>2</sup>

**Couverture de toiture comprise** non, optionnel

**Compris(e)s** serrure à cylindre

### Toiture (option obligatoire)

|  | Nombre requis |
|--|---------------|
| Aquapan anthracite                     | 1             |
| Aquapan rouge                          | 1             |
| Bardeaux droits                        | 6             |
| Bardeaux hexagone                      | 6             |
| Bardeaux queue de castor               | 6             |
| Easypan anthracite                     | 1             |
| Easypan rouge                          | 1             |
| Plaques à profils de tuiles anthracite | 1             |
| Plaques à profils de tuiles noir       | 1             |
| Plaques à profils de tuiles noir mat   | 1             |
| Plaques à profils de tuiles terracotta | 1             |

### Accessoires (optionnels)

|                                       | Nombre requis |
|---------------------------------------|---------------|
| Poutre de fondation bois dur          | 5             |
| Bande de béton                        | 14            |
| Gouttière en plastique 100 mm         | 1             |
| Gouttière en plastique 65 mm          | 1             |
| Gouttière galvanisée 125 mm           | 1             |
| Grille de ventilation                 | 1             |
| Clous et à asphalte ongles            | 1             |
| Clous et à asphalte ongles 2          | 1             |
| Mastic pour vitrage 0,29 ltr          | 1             |
| Paquet de plancher 18 mm              | 5             |
| Paquet de plancher 26 mm              | 7             |
| Poutre de fondation en pin standard   | 5             |
| Poutre de fondation en plastique      | 5             |
| Scellant et colle de contact 0,31 ltr | 4             |
| Set d'ancrage pour tempête            | 1             |

### Traitements (optionnels)

|                                | Nombre requis |
|--------------------------------|---------------|
| Carefree protect® 2,5 ltr      | 5             |
| Embadecor® 2,5 ltr             | 5             |
| Embalan® 2,5 ltr               | 5             |
| Liquide d'imprégnation 2,5 ltr | 3             |

*Les portes et les fenêtres peuvent être placées à gauche ou à droite*

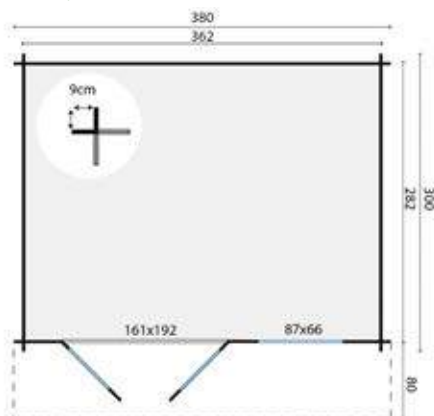

Toutes les options sont disponibles à partir de la page 381

Lors de l'utilisation de profilés de panneaux toiture, nous recommandons de commander 8 pièces de l'article P006799, à utiliser comme large bord



10,6 m<sup>2</sup>14,1 m<sup>2</sup>22,3 m<sup>3</sup>

28 mm



4 mm



## Cabanon Juha

### Spécifications

- P013305** vert imprégné(e)(s)
- P013306** non traité(e)(s)
- P013307** gris argenté imprégné(e)(s)
- P016247** marron imprégné(e)(s)
- P016248** Red Class Wood imprégné(e)(s)
- P016249** jaune miel imprégné(e)(s)
- Spécification** épicéa, raboté, séché
- Épaisseur paroi** 28 mm
- Hauteur du faîtage** 233,0 cm
- Contenu (m3)** 22,3 m<sup>3</sup>
- Surface de sol intérieure** 10,6 m<sup>2</sup>
- Fondations** 380 x 280 cm
- Baguettes comprises** détaché
- Verre** verre simple
- Épaisseur verre** 4 mm
- Nombre de fenêtres (à ouvrir)** 2
- Type de porte** porte double
- Surface du toit** 14,1 m<sup>2</sup>
- Couverture de toiture comprise** non, optionnel
- Compris(e)(s)** serrure à cylindre

### Toiture (option obligatoire)

|  | Nombre requis |
|--|---------------|
| Aquapan anthracite                     | 1             |
| Aquapan rouge                          | 1             |
| Bardeaux droits                        | 18            |
| Bardeaux hexagone                      | 18            |
| Bardeaux queue de castor               | 18            |
| Easypan anthracite                     | 1             |
| Easypan rouge                          | 1             |
| Feutre de toiture                      | 2             |
| Plaques à profils de tuiles anthracite | 1             |
| Plaques à profils de tuiles noir       | 1             |
| Plaques à profils de tuiles noir mat   | 1             |
| Plaques à profils de tuiles terracotta | 1             |

### Accessoires (optionnels)

|                                       | Nombre requis |
|---------------------------------------|---------------|
| Poutre de fondation bois dur          | 5             |
| Bande de béton                        | 14            |
| Gouttière en plastique 100 mm         | 1             |
| Gouttière en plastique 65 mm          | 1             |
| Gouttière galvanisée 125 mm           | 1             |
| Grille de ventilation                 | 1             |
| Clous et à asphalte ongles            | 1             |
| Kit de démarrage 1                    | 1             |
| Mastic pour vitrage 0,29 ltr          | 1             |
| Paquet de plancher 18 mm              | 5             |
| Paquet de plancher 26 mm              | 7             |
| Poutre de fondation en pin standard   | 5             |
| Poutre de fondation en plastique      | 5             |
| Scellant et colle de contact 0,31 ltr | 4             |
| Set d'ancrage pour tempête            | 1             |

### Traitements (optionnels)

|                           | Nombre requis |
|---------------------------|---------------|
| Carefree protect® 2,5 ltr | 12            |
| Embadecor® 2,5 ltr        | 12            |
| Embalan® 2,5 ltr          | 12            |

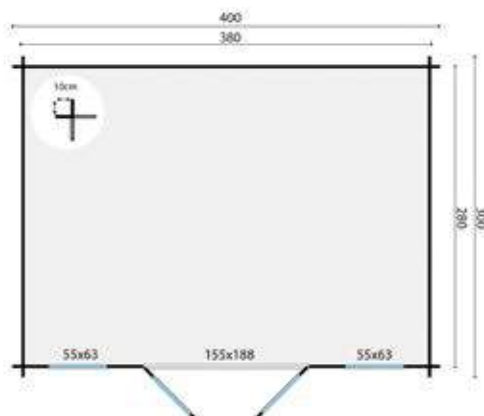

Toutes les options sont disponibles à partir de la page 381

Lors de l'utilisation de profilés de panneaux toiture, nous recommandons de commander 8 pièces de l'article P006799, à utiliser comme large bord





14,4 m<sup>2</sup>



23,5 m<sup>2</sup>



34,5 m<sup>3</sup>



28 mm



4 mm



## Cabanon Skyler

### Spécifications

- P013314** non traité(e)(s)
- P016813** marron imprégné(e)(s)
- P016814** vert imprégné(e)(s)
- P016815** gris argenté imprégné(e)(s)
- P016816** Red Class Wood imprégné(e)(s)
- P016817** jaune miel imprégné(e)(s)
- Spécification** épicea, raboté, séché
- Épaisseur paroi** 28 mm
- Hauteur du faitage** 281,0 cm
- Contenu (m3)** 34,5 m<sup>3</sup>
- Surface de sol intérieure** 14,4 m<sup>2</sup>
- Fondations** 482 x 302 cm
- Baguettes comprises** détaché
- Verre** verre simple
- Épaisseur verre** 4 mm
- Nombre de fenêtres (à ouvrir)** 2
- Type de porte** porte double
- Surface du toit** 23,5 m<sup>2</sup>
- Couverture de toiture comprise** non, optionnel
- Compris(e)(s)** serrure à cylindre

### Toiture (option obligatoire)

|  | Nombre requis |
|--|---------------|
| Aquapan anthracite                     | 1             |
| Aquapan rouge                          | 1             |
| Bardeaux droits                        | 8             |
| Bardeaux hexagone                      | 8             |
| Bardeaux queue de castor               | 8             |
| Easypan anthracite                     | 1             |
| Easypan rouge                          | 1             |
| Plaques à profils de tuiles anthracite | 1             |
| Plaques à profils de tuiles noir       | 1             |
| Plaques à profils de tuiles noir mat   | 1             |
| Plaques à profils de tuiles terracotta | 1             |

### Accessoires (optionnels)

|                                       | Nombre requis |
|---------------------------------------|---------------|
| Poutre de fondation bois dur          | 6             |
| Bande de béton                        | 15            |
| Gouttière en plastique 100 mm         | 1             |
| Gouttière galvanisée 125 mm           | 1             |
| Grille de ventilation                 | 1             |
| Clous et à asphalte ongles            | 1             |
| Clous et à asphalte ongles 2          | 1             |
| Mastic pour vitrage 0,29 ltr          | 1             |
| Paquet de plancher 18 mm              | 7             |
| Paquet de plancher 26 mm              | 9             |
| Poutre de fondation en pin standard   | 6             |
| Poutre de fondation en plastique      | 6             |
| Scellant et colle de contact 0,31 ltr | 4             |
| Set d'ancrage pour tempête            | 1             |

### Traitements (optionnels)

|                                | Nombre requis |
|--------------------------------|---------------|
| Carefree protect® 2,5 ltr      | 5             |
| Embadecor® 2,5 ltr             | 5             |
| Embalan® 2,5 ltr               | 5             |
| Liquide d'imprégnation 2,5 ltr | 3             |

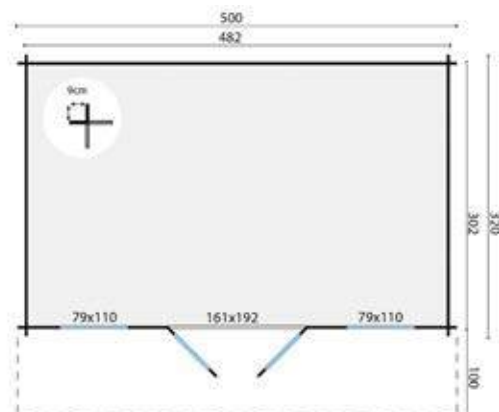

Toutes les options sont disponibles à partir de la page 381

Lors de l'utilisation de profilés de panneaux toiture, nous recommandons de commander 8 pièces de l'article P006799, à utiliser comme large bord



6,8 m<sup>2</sup>18,0 m<sup>2</sup>15,3 m<sup>3</sup>

28 mm



4 mm



## Cabanon Georg

### Spécifications

- P013247** non traité(e)(s)  
**P016075** marron imprégné(e)(s)  
**P016076** vert imprégné(e)(s)  
**P016077** gris argenté imprégné(e)(s)  
**P016078** Red Class Wood imprégné(e)(s)  
**P016079** jaune miel imprégné(e)(s)  
**Spécification** épicéa, raboté, séché  
**Épaisseur paroi** 28 mm  
**Hauteur du faîtage** 250,0 cm  
**Contenu (m<sup>3</sup>)** 15,3 m<sup>3</sup>  
**Surface de sol intérieure** 6,8 m<sup>2</sup>  
**Fondations** 282 x 242 cm  
**Baguettes comprises** détaché  
**Verre** verre simple  
**Épaisseur verre** 4 mm  
**Type de porte** porte double  
**Surface du toit** 18,0 m<sup>2</sup>  
**Couverture de toiture comprise** non, optionnel  
**Compris(e)(s)** serrure à cylindre

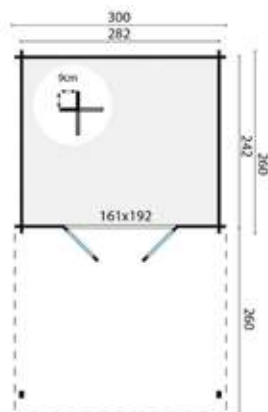

### Toiture (option obligatoire)

|  | Nombre requis |
|--|---------------|
| Aquapan anthracite                     | 1             |
| Aquapan rouge                          | 1             |
| Bardeaux droits                        | 7             |
| Bardeaux hexagone                      | 7             |
| Bardeaux queue de castor               | 7             |
| Easypan anthracite                     | 1             |
| Easypan rouge                          | 1             |
| Plaques à profils de tuiles anthracite | 1             |
| Plaques à profils de tuiles noir       | 1             |
| Plaques à profils de tuiles noir mat   | 1             |
| Plaques à profils de tuiles terracotta | 1             |

### Accessoires (optionnels)

|                                       | Nombre requis |
|---------------------------------------|---------------|
| Poutre de foundation bois dur         | 4             |
| Bande de béton                        | 12            |
| Gouttière en plastique 100 mm         | 1             |
| Gouttière en plastique 65 mm          | 1             |
| Gouttière galvanisée 125 mm           | 1             |
| Grille de ventilation                 | 1             |
| Clous et à asphalte ongles            | 1             |
| Clous et à asphalte ongles 2          | 1             |
| Mastic pour vitrage 0,29 ltr          | 1             |
| Paquet de plancher 18 mm              | 4             |
| Paquet de plancher 26 mm              | 5             |
| Poutre de foundation en pin standard  | 4             |
| Poutre de foundation en plastique     | 4             |
| Scellant et colle de contact 0,31 ltr | 4             |
| Set d'ancrage pour tempête            | 1             |

### Traitements (optionnels)

|                                | Nombre requis |
|--------------------------------|---------------|
| Carefree protect® 2,5 ltr      | 5             |
| Embadecor® 2,5 ltr             | 5             |
| Embalan® 2,5 ltr               | 5             |
| Liquide d'imprégnation 2,5 ltr | 3             |

Toutes les options sont disponibles à partir de la page 381

Plancher en bois pour le dessous de l'avent, voir page 389

Lors de l'utilisation de profilés de panneaux toiture, nous recommandons de commander 4 pièces de l'article P006799, à utiliser comme large bord





18,2 m<sup>2</sup>



27,2 m<sup>2</sup>



45,5 m<sup>3</sup>



28 mm



4 mm



## Cabanon Viggo

### Spécifications

- P013389** non traité(e)(s)
- P016932** marron imprégné(e)(s)
- P016933** vert imprégné(e)(s)
- P016934** gris argenté imprégné(e)(s)
- P016935** Red Class Wood imprégné(e)(s)
- P016936** jaune miel imprégné(e)(s)
- Spécification** épicéa, raboté, séché
- Épaisseur paroi** 28 mm
- Hauteur du faîtage** 281,0 cm
- Contenu (m3)** 45,5 m<sup>3</sup>
- Surface de sol intérieure** 18,2 m<sup>2</sup>
- Fondations** 480 x 380 cm
- Baguettes comprises** fixe
- Verre** verre simple
- Épaisseur verre** 4 mm
- Nombre de fenêtres (à ouvrir)** 2
- Type de porte** porte double
- Surface du toit** 27,2 m<sup>2</sup>
- Couverture de toiture comprise** non, optionnel
- Compris(e)(s)** serrure à cylindre

### Toiture (option obligatoire)

|  | Nombre requis |
|--|---------------|
| Aquapan anthracite                     | 1             |
| Aquapan rouge                          | 1             |
| Bardeaux droits                        | 11            |
| Bardeaux hexagone                      | 11            |
| Bardeaux queue de castor               | 11            |
| Easypan anthracite                     | 1             |
| Easypan rouge                          | 1             |
| Plaques à profils de tuiles anthracite | 1             |
| Plaques à profils de tuiles noir       | 1             |
| Plaques à profils de tuiles noir mat   | 1             |
| Plaques à profils de tuiles terracotta | 1             |

### Accessoires (optionnels)

|                                       | Nombre requis |
|---------------------------------------|---------------|
| Poutre de foundation bois dur         | 7             |
| Bande de béton                        | 18            |
| Grille de ventilation                 | 1             |
| Clous et à asphalte ongles            | 1             |
| Clous et à asphalte ongles 2          | 1             |
| Mastic pour vitrage 0,29 ltr          | 1             |
| Paquet de plancher 18 mm              | 9             |
| Paquet de plancher 26 mm              | 12            |
| Poutre de foundation en pin standard  | 7             |
| Poutre de foundation en plastique     | 7             |
| Scellant et colle de contact 0,31 ltr | 4             |
| Set d'ancrage pour tempête            | 1             |

### Traitements (optionnels)

|                                | Nombre requis |
|--------------------------------|---------------|
| Carefree protect® 2,5 ltr      | 6             |
| Embadecor® 2,5 ltr             | 6             |
| Embalan® 2,5 ltr               | 6             |
| Liquide d'imprégnation 2,5 ltr | 3             |

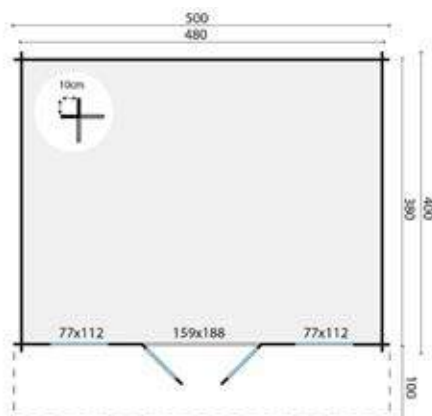

Toutes les options sont disponibles à partir de la page 381

Lors de l'utilisation de profilés de panneaux toiture, nous recommandons de commander 8 pièces de l'article P006799, à utiliser comme large bord



7,6 m<sup>2</sup>12,8 m<sup>2</sup>15,8 m<sup>3</sup>

34 mm



4 mm



## Cabanon Albacete

### Spécifications

**P014242** non traité(e)(s)  
**P015691** marron imprégné(e)(s)  
**P015692** vert imprégné(e)(s)  
**P015693** gris argenté imprégné(e)(s)  
**P015694** Red Class Wood imprégné(e)(s)  
**P015695** jaune miel imprégné(e)(s)  
**Spécification** épicéa, raboté, séché  
**Épaisseur paroi** 34 mm  
**Hauteur du faîtage** 236,0 cm  
**Contenu (m<sup>3</sup>)** 15,8 m<sup>3</sup>  
**Surface de sol intérieure** 7,6 m<sup>2</sup>  
**Fondations** 282 x 282 cm  
**Baguettes comprises** détaché  
**Verre** verre simple  
**Épaisseur verre** 4 mm  
**Type de porte** porte double  
**Surface du toit** 12,8 m<sup>2</sup>  
**Couverture de toiture comprise** non, optionnel  
**Compris(e)(s)** serrure à cylindre

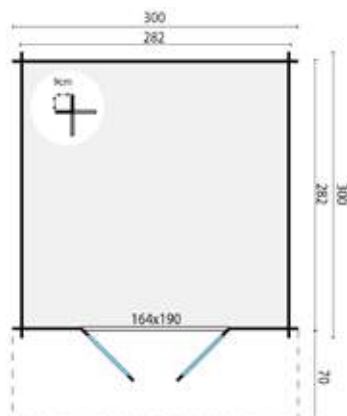

### Toiture (option obligatoire)

|  | Nombre requis |
|--|---------------|
| Aquapan anthracite                     | 1             |
| Aquapan rouge                          | 1             |
| Bardeaux droits                        | 5             |
| Bardeaux hexagone                      | 5             |
| Bardeaux queue de castor               | 5             |
| Easypan anthracite                     | 1             |
| Easypan rouge                          | 1             |
| Plaques à profils de tuiles anthracite | 1             |
| Plaques à profils de tuiles noir       | 1             |
| Plaques à profils de tuiles noir mat   | 1             |
| Plaques à profils de tuiles terracotta | 1             |

### Accessoires (optionnels)

|                                       | Nombre requis |
|---------------------------------------|---------------|
| Poutre de foundation bois dur         | 4             |
| Bande de béton                        | 12            |
| Gouttière en plastique 100 mm         | 1             |
| Gouttière en plastique 65 mm          | 1             |
| Gouttière galvanisée 125 mm           | 1             |
| Grille de ventilation                 | 1             |
| Clous et à asphalte ongles            | 1             |
| Clous et à asphalte ongles 2          | 1             |
| Mastic pour vitrage 0,29 ltr          | 1             |
| Paquet de plancher 18 mm              | 5             |
| Paquet de plancher 26 mm              | 6             |
| Poutre de foundation en pin standard  | 4             |
| Poutre de foundation en plastique     | 4             |
| Scellant et colle de contact 0,31 ltr | 1             |
| Set d'ancrage pour tempête            | 1             |

### Traitements (optionnels)

|                                | Nombre requis |
|--------------------------------|---------------|
| Carefree protect® 2,5 ltr      | 4             |
| Embadecor® 2,5 ltr             | 4             |
| Embalan® 2,5 ltr               | 4             |
| Liquide d'imprégnation 2,5 ltr | 2             |

Toutes les options sont disponibles à partir de la page 381

Lors de l'utilisation de profilés de panneaux toiture, nous recommandons de commander 4 pièces de l'article P006799, à utiliser comme large bord





## Cabanon Murcia

### Spécifications

- P014249** non traité(e)(s)
- P016537** marron imprégné(e)(s)
- P016538** vert imprégné(e)(s)
- P016539** gris argenté imprégné(e)(s)
- P016540** Red Class Wood imprégné(e)(s)
- P016541** jaune miel imprégné(e)(s)
- Spécification** épicéa, raboté, séché
- Épaisseur paroi** 34 mm
- Hauteur du faîtage** 236,0 cm
- Contenu (m3)** 21,5 m³
- Surface de sol intérieure** 10,3 m²
- Fondations** 382 x 282 cm
- Baguettes comprises** détaché
- Verre** verre simple
- Épaisseur verre** 4 mm
- Type de porte** porte double
- Surface du toit** 16,4 m²
- Couverture de toiture comprise** non, optionnel
- Compris(e)(s)** serrure à cylindre

### Toiture (option obligatoire)

|  | Nombre requis |
|--|---------------|
| Aquapan anthracite                     | 1             |
| Aquapan rouge                          | 1             |
| Bardeaux droits                        | 6             |
| Bardeaux hexagone                      | 6             |
| Bardeaux queue de castor               | 6             |
| Easypan anthracite                     | 1             |
| Easypan rouge                          | 1             |
| Feutre de toiture                      | 5             |
| Plaques à profils de tuiles anthracite | 1             |
| Plaques à profils de tuiles noir       | 1             |
| Plaques à profils de tuiles noir mat   | 1             |
| Plaques à profils de tuiles terracotta | 1             |

### Accessoires (optionnels)

|                                       | Nombre requis |
|---------------------------------------|---------------|
| Poutre de fondation bois dur          | 5             |
| Bande de béton                        | 14            |
| Gouttière en plastique 100 mm         | 1             |
| Gouttière en plastique 65 mm          | 1             |
| Gouttière galvanisée 125 mm           | 1             |
| Grille de ventilation                 | 1             |
| Clous et à asphalte ongles            | 1             |
| Clous et à asphalte ongles 2          | 1             |
| Mastic pour vitrage 0,29 ltr          | 1             |
| Paquet de plancher 18 mm              | 6             |
| Paquet de plancher 26 mm              | 8             |
| Poutre de fondation en pin standard   | 5             |
| Poutre de fondation en plastique      | 5             |
| Scellant et colle de contact 0,31 ltr | 4             |
| Set d'ancrage pour tempête            | 1             |

### Traitements (optionnels)

|                                | Nombre requis |
|--------------------------------|---------------|
| Carefree protect® 2,5 ltr      | 6             |
| Embadecor® 2,5 ltr             | 6             |
| Embalan® 2,5 ltr               | 6             |
| Liquide d'imprégnation 2,5 ltr | 3             |

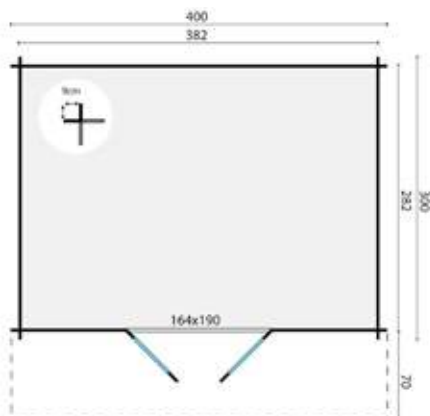

Toutes les options sont disponibles à partir de la page 381

Lors de l'utilisation de profilés de panneaux toiture, nous recommandons de commander 8 pièces de l'article P006799, à utiliser comme large bord





10,7 m<sup>2</sup>16,3 m<sup>2</sup>22,4 m<sup>3</sup>

34 mm



4 mm



## Cabanon Pamplona

### Spécifications

- P014365** non traité(e)(s)
- P016623** marron imprégné(e)(s)
- P016624** vert imprégné(e)(s)
- P016625** gris argenté imprégné(e)(s)
- P016626** Red Class Wood imprégné(e)(s)
- P016627** jaune miel imprégné(e)(s)
- Spécification** épicéa, raboté, séché
- Épaisseur paroi** 34 mm
- Hauteur du faîtage** 236,0 cm
- Contenu (m<sup>3</sup>)** 22,4 m<sup>3</sup>
- Surface de sol intérieure** 10,7 m<sup>2</sup>
- Fondations** 282 x 382 cm
- Baguettes comprises** détaché
- Verre** verre simple
- Épaisseur verre** 4 mm
- Nombre de fenêtres (à ouvrir)** 1
- Type de porte** porte double
- Surface du toit** 16,3 m<sup>2</sup>
- Couverture de toiture comprise** non, optionnel
- Compris(e)(s)** serrure à cylindre

*Les fenêtres peuvent être placées à gauche ou à droite*

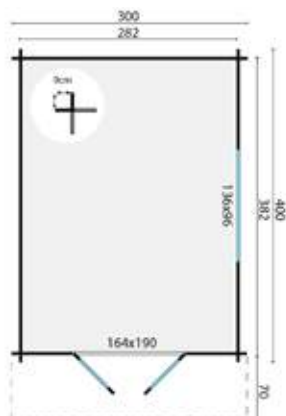

### Toiture (option obligatoire)

|  | Nombre requis |
|--|---------------|
| Aquapan anthracite                     | 1             |
| Aquapan rouge                          | 1             |
| Bardeaux droits                        | 6             |
| Bardeaux hexagone                      | 6             |
| Bardeaux queue de castor               | 6             |
| Easypan anthracite                     | 1             |
| Easypan rouge                          | 1             |
| Plaques à profils de tuiles anthracite | 1             |
| Plaques à profils de tuiles noir       | 1             |
| Plaques à profils de tuiles noir mat   | 1             |
| Plaques à profils de tuiles terracotta | 1             |

### Accessoires (optionnels)

|                                       | Nombre requis |
|---------------------------------------|---------------|
| Poutre de foundation bois dur         | 5             |
| Bande de béton                        | 14            |
| Gouttière en plastique 100 mm         | 1             |
| Gouttière en plastique 65 mm          | 1             |
| Gouttière galvanisée 125 mm           | 1             |
| Grille de ventilation                 | 1             |
| Clous et à asphalte ongles            | 1             |
| Kit de démarrage 1                    | 1             |
| Mastic pour vitrage 0,29 ltr          | 1             |
| Paquet de plancher 18 mm              | 6             |
| Paquet de plancher 26 mm              | 7             |
| Poutre de foundation en pin standard  | 5             |
| Poutre de foundation en plastique     | 5             |
| Scellant et colle de contact 0,31 ltr | 3             |
| Set d'ancrage pour tempête            | 1             |

### Traitements (optionnels)

|                                | Nombre requis |
|--------------------------------|---------------|
| Carefree protect® 2,5 ltr      | 6             |
| Embadecor® 2,5 ltr             | 6             |
| Embalan® 2,5 ltr               | 6             |
| Liquide d'imprégnation 2,5 ltr | 3             |

Toutes les options sont disponibles à partir de la page 381

Lors de l'utilisation de profilés de panneaux toiture, nous recommandons de commander 8 pièces de l'article P006799, à utiliser comme large bord





11,8 m<sup>2</sup>



16,9 m<sup>2</sup>



16,3 m<sup>3</sup>



34 mm



4 mm



## Cabanon Fraga

### Spécifications

- P014372** non traité(e)(s)
- P016042** marron imprégné(e)(s)
- P016043** vert imprégné(e)(s)
- P016044** gris argenté imprégné(e)(s)
- P016045** Red Class Wood imprégné(e)(s)
- P016046** jaune miel imprégné(e)(s)
- Spécification** épicea, raboté, séché
- Épaisseur paroi** 34 mm
- Hauteur du faitage** 250,0 cm
- Contenu (m3)** 16,3 m<sup>3</sup>
- Surface de sol intérieure** 7,8 m<sup>2</sup>
- Fondations** 432 x 282 cm
- Baguettes comprises** détaché
- Verre** verre simple
- Épaisseur verre** 4 mm
- Nombre de fenêtres (à ouvrir)** 1
- Type de porte** porte double
- Surface du toit** 16,9 m<sup>2</sup>
- Couverture de toiture comprise** non, optionnel
- Compris(e)(s)** serrure à cylindre

*Les portes et les fenêtres peuvent être placées à gauche ou à droite. pose en miroir est possible*

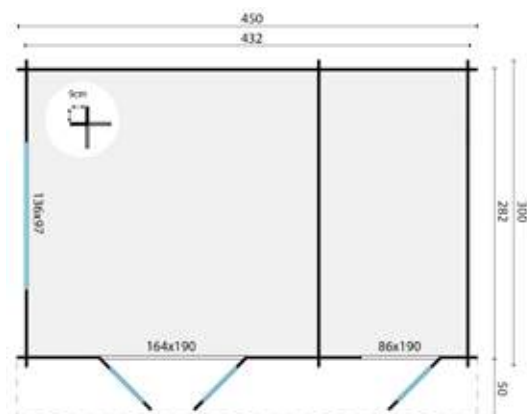

### Toiture (option obligatoire)

|  | Nombre requis |
|--|---------------|
| Aquapan anthracite                     | 1             |
| Aquapan rouge                          | 1             |
| Bardeaux droits                        | 7             |
| Bardeaux hexagone                      | 7             |
| Bardeaux queue de castor               | 7             |
| Easypan anthracite                     | 1             |
| Easypan rouge                          | 1             |
| Plaques à profils de tuiles anthracite | 1             |
| Plaques à profils de tuiles noir       | 1             |
| Plaques à profils de tuiles noir mat   | 1             |
| Plaques à profils de tuiles terracotta | 1             |

### Accessoires (optionnels)

|                                       | Nombre requis |
|---------------------------------------|---------------|
| Poutre de fondation bois dur          | 6             |
| Bande de béton                        | 19            |
| Gouttière en plastique 100 mm         | 1             |
| Gouttière en plastique 65 mm          | 1             |
| Gouttière galvanisée 125 mm           | 1             |
| Grille de ventilation                 | 1             |
| Clous et à asphalte ongles            | 1             |
| Clous et à asphalte ongles 2          | 1             |
| Mastic pour vitrage 0,29 ltr          | 1             |
| Paquet de plancher 18 mm              | 7             |
| Paquet de plancher 26 mm              | 9             |
| Poutre de fondation en pin standard   | 6             |
| Poutre de fondation en plastique      | 6             |
| Scellant et colle de contact 0,31 ltr | 4             |
| Set d'ancrage pour tempête            | 1             |

### Traitements (optionnels)

|                                | Nombre requis |
|--------------------------------|---------------|
| Carefree protect® 2,5 ltr      | 9             |
| Embadecor® 2,5 ltr             | 9             |
| Embalan® 2,5 ltr               | 9             |
| Liquide d'imprégnation 2,5 ltr | 5             |

Toutes les options sont disponibles à partir de la page 381

Lors de l'utilisation de profilés de panneaux toiture, nous recommandons de commander 8 pièces de l'article P006799, à utiliser comme large bord



14,1 m<sup>2</sup>20,5 m<sup>2</sup>29,1 m<sup>3</sup>

34 mm



4 mm



## Cabanon Torrent

### Spécifications

- P014256** non traité(e)(s)
- P016893** marron imprégné(e)(s)
- P016894** vert imprégné(e)(s)
- P016895** gris argenté imprégné(e)(s)
- P016896** Red Class Wood imprégné(e)(s)
- P016897** jaune miel imprégné(e)(s)
- Spécification** épicéa, raboté, séché
- Épaisseur paroi** 34 mm
- Hauteur du faîtage** 236,0 cm
- Contenu (m<sup>3</sup>)** 29,1 m<sup>3</sup>
- Surface de sol intérieure** 14,1 m<sup>2</sup>
- Fondations** 380 x 380 cm
- Baguettes comprises** détaché
- Verre** verre simple
- Épaisseur verre** 4 mm
- Type de porte** porte double
- Surface du toit** 20,5 m<sup>2</sup>
- Couverture de toiture comprise** non, optionnel
- Compris(e)(s)** serrure à cylindre

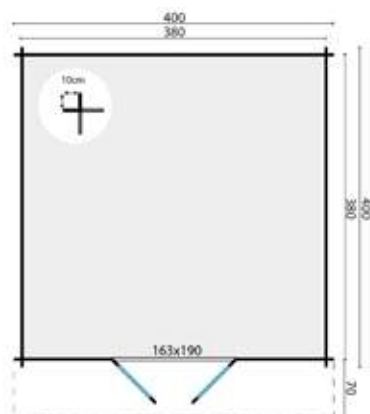

### Toiture (option obligatoire)

|  | Nombre requis |
|--|---------------|
| Aquapan anthracite                     | 1             |
| Aquapan rouge                          | 1             |
| Bardeaux droits                        | 8             |
| Bardeaux hexagone                      | 8             |
| Bardeaux queue de castor               | 8             |
| Easypan anthracite                     | 1             |
| Easypan rouge                          | 1             |
| Plaques à profils de tuiles anthracite | 1             |
| Plaques à profils de tuiles noir       | 1             |
| Plaques à profils de tuiles noir mat   | 1             |
| Plaques à profils de tuiles terracotta | 1             |

### Accessoires (optionnels)

|                                       | Nombre requis |
|---------------------------------------|---------------|
| Poutre de foundation bois dur         | 6             |
| Bande de béton                        | 16            |
| Gouttière en plastique 100 mm         | 1             |
| Gouttière en plastique 65 mm          | 1             |
| Gouttière galvanisée 125 mm           | 1             |
| Grille de ventilation                 | 1             |
| Clous et à asphalte ongles            | 1             |
| Clous et à asphalte ongles 2          | 1             |
| Mastic pour vitrage 0,29 ltr          | 1             |
| Paquet de plancher 18 mm              | 8             |
| Paquet de plancher 26 mm              | 10            |
| Poutre de foundation en pin standard  | 6             |
| Poutre de foundation en plastique     | 6             |
| Scellant et colle de contact 0,31 ltr | 4             |
| Set d'ancrage pour tempête            | 1             |

### Traitements (optionnels)

|                                | Nombre requis |
|--------------------------------|---------------|
| Carefree protect® 2,5 ltr      | 6             |
| Embadecor® 2,5 ltr             | 6             |
| Embalan® 2,5 ltr               | 6             |
| Liquide d'imprégnation 2,5 ltr | 3             |

Toutes les options sont disponibles à partir de la page 381

Lors de l'utilisation de profilés de panneaux toiture, nous recommandons de commander 8 pièces de l'article P006799, à utiliser comme large bord





17,8 m<sup>2</sup>



23,4 m<sup>2</sup>



40,5 m<sup>3</sup>



34 mm



4 mm



## Cabanon Toledo

### Spécifications

- P014316** non traité(e)(s)
- P016332** marron imprégné(e)(s)
- P016333** vert imprégné(e)(s)
- P016334** gris argenté imprégné(e)(s)
- P016335** Red Class Wood imprégné(e)(s)
- P016336** jaune miel imprégné(e)(s)
- Spécification** épicea, raboté, séché
- Épaisseur paroi** 34 mm
- Hauteur du faitage** 250,0 cm
- Contenu (m3)** 40,5 m<sup>3</sup>
- Surface de sol intérieure** 17,8 m<sup>2</sup>
- Fondations** 482 x 382 cm
- Baguettes comprises** détaché
- Verre** verre simple
- Épaisseur verre** 4 mm
- Nombre de fenêtres (à ouvrir)** 1
- Type de porte** porte double
- Surface du toit** 23,4 m<sup>2</sup>
- Couverture de toiture comprise** non, optionnel
- Compris(e)(s)** serrure à cylindre

*Les portes et les fenêtres peuvent être placées à gauche ou à droite*

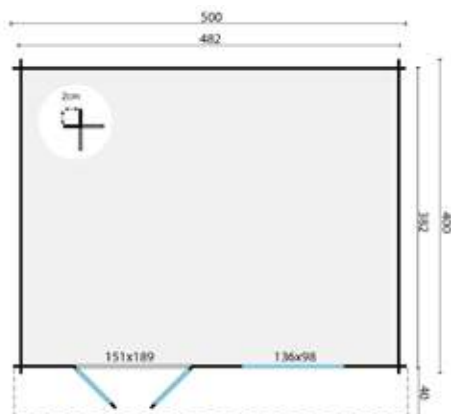

### Toiture (option obligatoire)

|  | Nombre requis |
|--|---------------|
| Aquapan anthracite                     | 1             |
| Aquapan rouge                          | 1             |
| Bardeaux droits                        | 9             |
| Bardeaux hexagone                      | 9             |
| Bardeaux queue de castor               | 9             |
| Easypan anthracite                     | 1             |
| Easypan rouge                          | 1             |
| Plaques à profils de tuiles anthracite | 1             |
| Plaques à profils de tuiles noir       | 1             |
| Plaques à profils de tuiles noir mat   | 1             |
| Plaques à profils de tuiles terracotta | 1             |

### Accessoires (optionnels)

|                                       | Nombre requis |
|---------------------------------------|---------------|
| Poutre de foundation bois dur         | 6             |
| Bande de béton                        | 18            |
| Gouttière en plastique 100 mm         | 1             |
| Gouttière en plastique 65 mm          | 1             |
| Gouttière galvanisée 125 mm           | 1             |
| Grille de ventilation                 | 1             |
| Clous et à asphalte ongles            | 1             |
| Clous et à asphalte ongles 2          | 1             |
| Mastic pour vitrage 0,29 ltr          | 1             |
| Paquet de plancher 18 mm              | 9             |
| Paquet de plancher 26 mm              | 12            |
| Poutre de foundation en pin standard  | 6             |
| Poutre de foundation en plastique     | 6             |
| Scellant et colle de contact 0,31 ltr | 1             |
| Set d'ancrage pour tempête            | 1             |

### Traitements (optionnels)

|                                | Nombre requis |
|--------------------------------|---------------|
| Carefree protect® 2,5 ltr      | 7             |
| Embadecor® 2,5 ltr             | 7             |
| Embalan® 2,5 ltr               | 7             |
| Liquide d'imprégnation 2,5 ltr | 4             |

Toutes les options sont disponibles à partir de la page 381

Lors de l'utilisation de profilés de panneaux toiture, nous recommandons de commander 8 pièces de l'article P006799, à utiliser comme large bord



23,2 m<sup>2</sup>30,0 m<sup>2</sup>50,0 m<sup>3</sup>

34 mm



4 mm



## Cabanon Salamanca

### Spécifications

**P014352** non traité(e)s  
**P016714** marron imprégné(e)s  
**P016715** vert imprégné(e)s  
**P016716** gris argenté imprégné(e)s  
**P016717** Red Class Wood imprégné(e)s  
**P016718** jaune miel imprégné(e)s  
**Spécification** épicea, raboté, séché  
**Épaisseur paroi** 34 mm  
**Hauteur du faîtage** 250,0 cm  
**Contenu (m3)** 50,0 m<sup>3</sup>  
**Surface de sol intérieure** 23,2 m<sup>2</sup>  
**Fondations** 480 x 480 cm  
**Baguettes comprises** détaché  
**Verre** verre simple  
**Épaisseur verre** 4 mm  
**Nombre de fenêtres (à ouvrir)** 1  
**Type de porte** porte double  
**Surface du toit** 30,0 m<sup>2</sup>  
**Couverture de toiture comprise** non, optionnel  
**Compris(e)s** serrure à cylindre

Les portes et les fenêtres peuvent être placées à gauche ou à droite

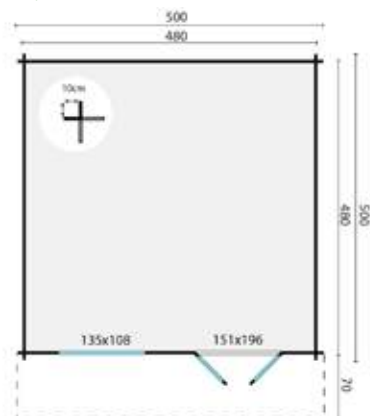

### Toiture (option obligatoire)

|  | Nombre requis |
|--|---------------|
| Aquapan anthracite                     | 1             |
| Aquapan rouge                          | 1             |
| Bardeaux droits                        | 11            |
| Bardeaux hexagone                      | 11            |
| Bardeaux queue de castor               | 11            |
| Easypan anthracite                     | 1             |
| Easypan rouge                          | 1             |
| Plaques à profils de tuiles anthracite | 1             |
| Plaques à profils de tuiles noir       | 1             |
| Plaques à profils de tuiles noir mat   | 1             |
| Plaques à profils de tuiles terracotta | 1             |

### Accessoires (optionnels)

|                                       | Nombre requis |
|---------------------------------------|---------------|
| Poutre de foundation bois dur         | 8             |
| Bande de béton                        | 20            |
| Gouttière en plastique 100 mm         | 1             |
| Gouttière en plastique 65 mm          | 1             |
| Gouttière galvanisée 125 mm           | 1             |
| Grille de ventilation                 | 1             |
| Clous et à asphalte ongles            | 1             |
| Clous et à asphalte ongles 2          | 1             |
| Mastic pour vitrage 0,29 ltr          | 1             |
| Paquet de plancher 18 mm              | 11            |
| Paquet de plancher 26 mm              | 14            |
| Poutre de foundation en pin standard  | 8             |
| Poutre de foundation en plastique     | 8             |
| Scellant et colle de contact 0,31 ltr | 5             |
| Set d'ancrage pour tempête            | 1             |

### Traitements (optionnels)

|                                | Nombre requis |
|--------------------------------|---------------|
| Carefree protect® 2,5 ltr      | 7             |
| Embadecor® 2,5 ltr             | 7             |
| Embalan® 2,5 ltr               | 7             |
| Liquide d'imprégnation 2,5 ltr | 3             |

Toutes les options sont disponibles à partir de la page 381

Lors de l'utilisation de profilés de panneaux toiture, nous recommandons de commander 8 pièces de l'article P006799, à utiliser comme large bord





7,1 m<sup>2</sup>



11,0 m<sup>2</sup>



15,0 m<sup>3</sup>



40 mm



3-6-3 mm



## Cabanon Philip

### Spécifications

- P014755** non traité(e)(s)
- P016648** marron imprégné(e)(s)
- P016649** vert imprégné(e)(s)
- P016650** gris argenté imprégné(e)(s)
- P016651** Red Class Wood imprégné(e)(s)
- P016652** jaune miel imprégné(e)(s)
- Spécification** épicéa, raboté, séché
- Épaisseur paroi** 40 mm
- Hauteur du faîtage** 234,0 cm
- Contenu (m3)** 15,0 m<sup>3</sup>
- Surface de sol intérieure** 7,1 m<sup>2</sup>
- Fondations** 330 x 230 cm
- Baguettes comprises** détaché
- Verre** verre isolant
- Épaisseur verre** 3-6-3 mm
- Nombre de fenêtres (à ouvrir)** 2
- Type de porte** porte double
- Surface du toit** 11,0 m<sup>2</sup>
- Couverture de toiture comprise** non, optionnel
- Compris(e)(s)** serrure à cylindre

### Toiture (option obligatoire)

- Aquapan anthracite
- Aquapan rouge
- Bardeaux droits
- Bardeaux hexagone
- Bardeaux queue de castor
- Easypan anthracite
- Easypan rouge
- Feutre de toiture
- Plaques à profils de tuiles anthracite
- Plaques à profils de tuiles noir
- Plaques à profils de tuiles noir mat
- Plaques à profils de tuiles terracotta

### Nombre requis

- 1
- 1
- 5
- 5
- 5
- 1
- 1
- 3
- 1
- 1
- 1
- 1

### Accessoires (optionnels)

- Poutre de fondation bois dur
- Bande de béton
- Gouttière en plastique 100 mm
- Gouttière en plastique 65 mm
- Gouttière galvanisée 125 mm
- Grille de ventilation
- Clous et à asphalte ongles
- Clous et à asphalte ongles 2
- Mastic pour vitrage 0,29 ltr
- Paquet de plancher 18 mm
- Paquet de plancher 26 mm
- Poutre de fondation en pin standard
- Poutre de fondation en plastique
- Scellant et colle de contact 0,31 ltr
- Set d'ancrage pour tempête

### Nombre requis

- 5
- 14
- 1
- 1
- 1
- 1
- 1
- 1
- 1
- 4
- 5
- 5
- 2
- 1

### Traitements (optionnels)

- Carefree protect® 2,5 ltr
- Embadecor® 2,5 ltr
- Embalan® 2,5 ltr
- Liquide d'imprégnation 2,5 ltr

### Nombre requis

- 4
- 4
- 4
- 3

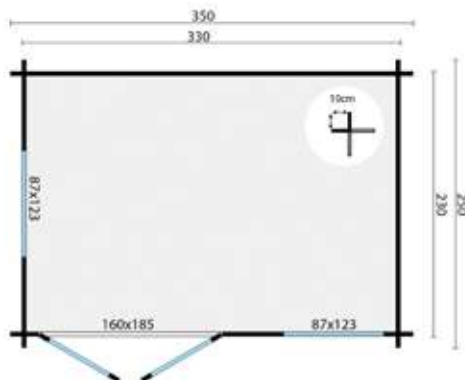

Toutes les options sont disponibles à partir de la page 381

Lors de l'utilisation de profilés de panneaux toiture, nous recommandons de commander 8 pièces de l'article P006799, à utiliser comme large bord



8,5 m<sup>2</sup>15,5 m<sup>2</sup>20,0 m<sup>3</sup>

40 mm



3-6-3 mm



## Cabanon Riho

### Spécifications

**P013565** non traité(e)(s)  
**P016689** marron imprégné(e)(s)  
**P016690** vert imprégné(e)(s)  
**P016691** gris argenté imprégné(e)(s)  
**P016692** Red Class Wood imprégné(e)(s)  
**P016693** jaune miel imprégné(e)(s)  
**Spécification** épicéa, raboté, séché  
**Épaisseur paroi** 40 mm  
**Hauteur du faîtage** 245,0 cm  
**Contenu (m<sup>3</sup>)** 20,0 m<sup>3</sup>  
**Surface de sol intérieure** 8,5 m<sup>2</sup>  
**Fondations** 300 x 300 cm  
**Baguettes comprises** détaché  
**Verre** verre isolant  
**Épaisseur verre** 3-6-3 mm  
**Nombre de fenêtres (à ouvrir)** 2  
**Type de porte** porte simple  
**Surface du toit** 15,5 m<sup>2</sup>  
**Couverture de toiture comprise** non, optionnel  
**Compris(e)(s)** serrure à cylindre

*Les portes et les fenêtres peuvent être placées à gauche ou à droite*



### Toiture (option obligatoire)

|  | Nombre requis |
|--|---------------|
| Aquapan anthracite                     | 1             |
| Aquapan rouge                          | 1             |
| Bardeaux droits                        | 6             |
| Bardeaux hexagone                      | 6             |
| Bardeaux queue de castor               | 6             |
| Easypan anthracite                     | 1             |
| Easypan rouge                          | 1             |
| Feutre de toiture                      | 3             |
| Plaques à profils de tuiles anthracite | 1             |
| Plaques à profils de tuiles noir       | 1             |
| Plaques à profils de tuiles noir mat   | 1             |
| Plaques à profils de tuiles terracotta | 1             |

### Accessoires (optionnels)

|                                       | Nombre requis |
|---------------------------------------|---------------|
| Poutre de fondation bois dur          | 5             |
| Bande de béton                        | 12            |
| Gouttière en plastique 100 mm         | 1             |
| Gouttière en plastique 65 mm          | 1             |
| Gouttière galvanisée 125 mm           | 1             |
| Grille de ventilation                 | 1             |
| Clous et à asphalte ongles            | 1             |
| Kit de démarrage 1                    | 1             |
| Mastic pour vitrage 0,29 ltr          | 1             |
| Paquet de plancher 18 mm              | 5             |
| Paquet de plancher 26 mm              | 6             |
| Poutre de fondation en pin standard   | 5             |
| Poutre de fondation en plastique      | 5             |
| Scellant et colle de contact 0,31 ltr | 4             |
| Set d'ancrage pour tempête            | 1             |

### Traitements (optionnels)

|                                | Nombre requis |
|--------------------------------|---------------|
| Carefree protect® 2,5 ltr      | 4             |
| Embadecor® 2,5 ltr             | 4             |
| Embalan® 2,5 ltr               | 4             |
| Liquide d'imprégnation 2,5 ltr | 2             |

Toutes les options sont disponibles à partir de la page 381

Lors de l'utilisation de profilés de panneaux toiture, nous recommandons de commander 4 pièces de l'article P006799, à utiliser comme large bord





10,2 m<sup>2</sup>



14,5 m<sup>2</sup>



21,2 m<sup>3</sup>



40 mm



4-6-4 mm



## Cabanon Dyre

### Spécifications

- P014344** non traité(e)s
- P015972** marron imprégné(e)s
- P015973** vert imprégné(e)s
- P015974** gris argenté imprégné(e)s
- P015975** Red Class Wood imprégné(e)s
- P015976** jaune miel imprégné(e)s
- Spécification** épicea, raboté, séché
- Épaisseur paroi** 40 mm
- Hauteur du faitage** 236,0 cm
- Contenu (m3)** 21,2 m<sup>3</sup>
- Surface de sol intérieure** 10,2 m<sup>2</sup>
- Fondations** 382 x 282 cm
- Baguettes comprises** détaché
- Verre** verre isolant
- Épaisseur verre** 4-6-4 mm
- Nombre de fenêtres (à ouvrir)** 1
- Type de porte** porte double
- Surface du toit** 14,5 m<sup>2</sup>
- Couverture de toiture comprise** non, optionnel
- Compris(e)s** serrure à cylindre

### Toiture (option obligatoire)

|  | Nombre requis |
|--|---------------|
| Aquapan anthracite                     | 1             |
| Aquapan rouge                          | 1             |
| Bardeaux droits                        | 6             |
| Bardeaux hexagone                      | 6             |
| Bardeaux queue de castor               | 6             |
| Easypan anthracite                     | 1             |
| Easypan rouge                          | 1             |
| Feutre de toiture                      | 5             |
| Plaques à profils de tuiles anthracite | 1             |
| Plaques à profils de tuiles noir       | 1             |
| Plaques à profils de tuiles noir mat   | 1             |
| Plaques à profils de tuiles terracotta | 1             |

### Accessoires (optionnels)

|                                       | Nombre requis |
|---------------------------------------|---------------|
| Poutre de fondation bois dur          | 5             |
| Bande de béton                        | 14            |
| Gouttière en plastique 100 mm         | 1             |
| Gouttière galvanisée 125 mm           | 1             |
| Grille de ventilation                 | 1             |
| Clous et à asphalte ongles            | 1             |
| Kit de démarrage 1                    | 1             |
| Mastic pour vitrage 0,29 ltr          | 1             |
| Paquet de plancher 18 mm              | 6             |
| Paquet de plancher 26 mm              | 8             |
| Poutre de fondation en pin standard   | 5             |
| Poutre de fondation en plastique      | 5             |
| Scellant et colle de contact 0,31 ltr | 4             |
| Set d'ancrage pour tempête            | 1             |

### Traitements (optionnels)

|                                | Nombre requis |
|--------------------------------|---------------|
| Carefree protect® 2,5 ltr      | 5             |
| Embadecor® 2,5 ltr             | 5             |
| Embalan® 2,5 ltr               | 5             |
| Liquide d'imprégnation 2,5 ltr | 3             |

*Les fenêtrage peuvent être placées à gauche ou à droite*

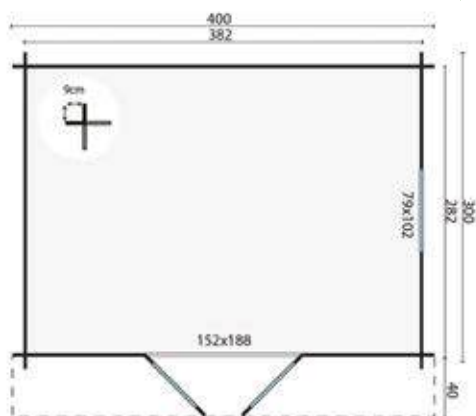

Toutes les options sont disponibles à partir de la page 381

Lors de l'utilisation de profilés de panneaux toiture, nous recommandons de commander 8 pièces de l'article P006799, à utiliser comme large bord







## Cabanon Julia

### Spécifications

- P014446** non traité(e)(s)
- P016250** marron imprégné(e)(s)
- P016251** vert imprégné(e)(s)
- P016252** gris argenté imprégné(e)(s)
- P016253** Red Class Wood imprégné(e)(s)
- P016254** jaune miel imprégné(e)(s)
- Spécification** épicea, raboté, séché
- Épaisseur paroi** 40 mm
- Hauteur du faîtage** 236,0 cm
- Contenu (m3)** 28,8 m³
- Surface de sol intérieure** 13,4 m²
- Fondations** 280 x 480 cm
- Baguettes comprises** détaché
- Verre** verre isolant
- Épaisseur verre** 3-6-3 mm
- Nombre de fenêtres (à ouvrir)** 1
- Type de porte** porte double
- Surface du toit** 20,3 m²
- Couverture de toiture comprise** non, optionnel
- Compris(e)(s)** serrure à cylindre

*Les fenêtres peuvent être placées à gauche ou à droite*

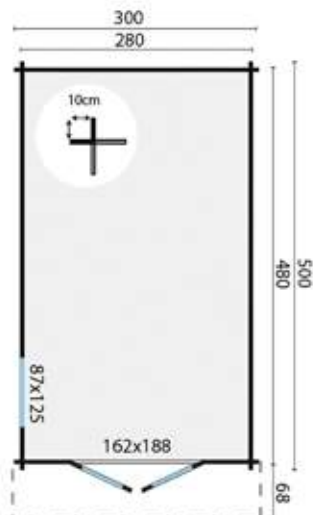

### Toiture (option obligatoire)

|  | Nombre requis |
|--|---------------|
| Aquapan anthracite                     | 1             |
| Aquapan rouge                          | 1             |
| Bardeaux droits                        | 8             |
| Bardeaux hexagone                      | 8             |
| Bardeaux queue de castor               | 8             |
| Easypan anthracite                     | 1             |
| Easypan rouge                          | 1             |
| Plaques à profils de tuiles anthracite | 1             |
| Plaques à profils de tuiles noir       | 1             |
| Plaques à profils de tuiles noir mat   | 1             |
| Plaques à profils de tuiles terracotta | 1             |

### Accessoires (optionnels)

|                                       | Nombre requis |
|---------------------------------------|---------------|
| Poutre de foundation bois dur         | 6             |
| Bande de béton                        | 16            |
| Gouttière en plastique 100 mm         | 1             |
| Gouttière galvanisée 125 mm           | 1             |
| Grille de ventilation                 | 1             |
| Clous et à asphalte angles            | 1             |
| Clous et à asphalte angles 2          | 1             |
| Mastic pour vitrage 0,29 ltr          | 1             |
| Paquet de plancher 18 mm              | 7             |
| Paquet de plancher 26 mm              | 10            |
| Poutre de foundation en pin standard  | 6             |
| Poutre de foundation en plastique     | 6             |
| Scellant et colle de contact 0,31 ltr | 4             |
| Set d'ancrage pour tempête            | 1             |

### Traitements (optionnels)

|                                | Nombre requis |
|--------------------------------|---------------|
| Carefree protect® 2,5 ltr      | 5             |
| Embadecor® 2,5 ltr             | 5             |
| Embalan® 2,5 ltr               | 5             |
| Liquide d'imprégnation 2,5 ltr | 3             |

Toutes les options sont disponibles à partir de la page 381

Lors de l'utilisation de profilés de panneaux toiture, nous recommandons de commander 4 pièces de l'article P006799, à utiliser comme large bord





14,4 m<sup>2</sup>



18,9 m<sup>2</sup>



28,8 m<sup>3</sup>



40 mm



4-6-4 mm



## Cabanon Gunda

### Spécifications

- P014351** non traité(e)(s)
- P016105** marron imprégné(e)(s)
- P016106** vert imprégné(e)(s)
- P016107** gris argenté imprégné(e)(s)
- P016108** Red Class Wood imprégné(e)(s)
- P016109** jaune miel imprégné(e)(s)
- Spécification** épicéa, raboté, séché
- Épaisseur paroi** 40 mm
- Hauteur du faîtage** 236,0 cm
- Contenu (m3)** 28,8 m<sup>3</sup>
- Surface de sol intérieure** 14,4 m<sup>2</sup>
- Fondations** 382 x 382 cm
- Baguettes comprises** détaché
- Verre** verre isolant
- Épaisseur verre** 4-6-4 mm
- Nombre de fenêtres (à ouvrir)** 1
- Surface du toit** 18,9 m<sup>2</sup>
- Couverture de toiture comprise** non, optionnel
- Compris(e)(s)** serrure à cylindre

### Toiture (option obligatoire)

- Aquapan anthracite
- Aquapan rouge
- Bardeaux droits
- Bardeaux hexagone
- Bardeaux queue de castor
- Easypan anthracite
- Easypan rouge
- Feutre de toiture
- Plaques à profils de tuiles anthracite
- Plaques à profils de tuiles noir
- Plaques à profils de tuiles noir mat
- Plaques à profils de tuiles terracotta

### Nombre requis

- 1
- 1
- 8
- 8
- 8
- 1
- 1
- 5
- 1
- 1
- 1
- 1

### Accessoires (optionnels)

- Poutre de fondation bois dur
- Bande de béton
- Gouttière en plastique 100 mm
- Gouttière galvanisée 125 mm
- Grille de ventilation
- Clous et à asphalte ongles
- Kit de démarrage 1
- Mastic pour vitrage 0,29 ltr
- Paquet de plancher 18 mm
- Paquet de plancher 26 mm
- Poutre de fondation en pin standard
- Poutre de fondation en plastique
- Scellant et colle de contact 0,31 ltr
- Set d'ancrage pour tempête

### Nombre requis

- 6
- 16
- 1
- 1
- 1
- 1
- 1
- 1
- 7
- 9
- 6
- 6
- 4
- 1

### Traitements (optionnels)

- Carefree protect® 2,5 ltr
- Embadecor® 2,5 ltr
- Embalan® 2,5 ltr
- Liquide d'imprégnation 2,5 ltr

### Nombre requis

- 5
- 5
- 5
- 3

*Les fenêtrage peuvent être placées à gauche ou à droite*

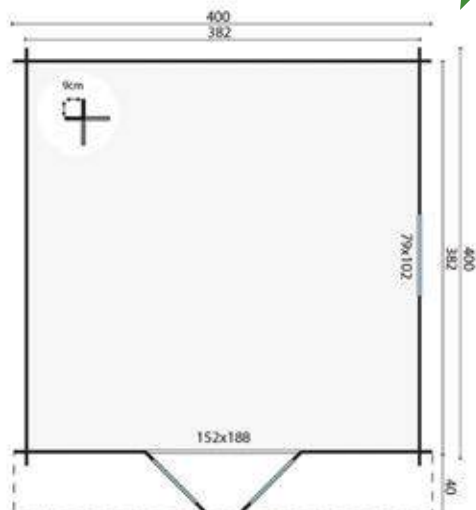

Toutes les options sont disponibles à partir de la page 381

Lors de l'utilisation de profilés de panneaux toiture, nous recommandons de commander 8 pièces de l'article P006799, à utiliser comme large bord



10,9 m<sup>2</sup>20,3 m<sup>2</sup>27,2 m<sup>3</sup>

44 mm



4-6-4 mm



## Cabanon Inglund

### Spécifications

**P013523** non traité(e)(s)  
**P016180** marron imprégné(e)(s)  
**P016181** vert imprégné(e)(s)  
**P016182** gris argenté imprégné(e)(s)  
**P016183** Red Class Wood imprégné(e)(s)  
**P016184** jaune miel imprégné(e)(s)  
**Spécification** épicéa, raboté, séché  
**Épaisseur paroi** 44 mm  
**Hauteur du faîtage** 263,0 cm  
**Contenu (m3)** 27,2 m<sup>3</sup>  
**Surface de sol intérieure** 10,9 m<sup>2</sup>  
**Fondations** 362 x 302 cm  
**Baguettes comprises** détaché  
**Verre** verre isolant  
**Épaisseur verre** 4-6-4 mm  
**Nombre de fenêtres (fixe)** 2  
**Nombre de fenêtres (à ouvrir)** 1  
**Type de porte** porte double  
**Surface du toit** 20,3 m<sup>2</sup>  
**Couverture de toiture comprise** non, optionnel  
**Compris(e)(s)** serrure à cylindre

### Toiture (option obligatoire)

|  | Nombre requis |
|--|---------------|
| Aquapan anthracite                     | 1             |
| Aquapan rouge                          | 1             |
| Bardeaux droits                        | 8             |
| Bardeaux hexagone                      | 8             |
| Bardeaux queue de castor               | 8             |
| Easypan anthracite                     | 1             |
| Easypan rouge                          | 1             |
| Feutre de toiture                      | 2             |
| Plaques à profils de tuiles anthracite | 1             |
| Plaques à profils de tuiles noir       | 1             |
| Plaques à profils de tuiles noir mat   | 1             |
| Plaques à profils de tuiles terracotta | 1             |

### Accessoires (optionnels)

|                                       | Nombre requis |
|---------------------------------------|---------------|
| Poutre de fondation bois dur          | 5             |
| Bande de béton                        | 14            |
| Gouttière en plastique 100 mm         | 1             |
| Gouttière galvanisée 125 mm           | 1             |
| Grille de ventilation                 | 1             |
| Clous et à asphalte ongles            | 1             |
| Kit de démarrage 1                    | 1             |
| Mastic pour vitrage 0,29 ltr          | 1             |
| Paquet de plancher 18 mm              | 6             |
| Paquet de plancher 26 mm              | 7             |
| Poutre de fondation bois dur robuste  | 5             |
| Poutre de fondation en plastique      | 5             |
| Scellant et colle de contact 0,31 ltr | 4             |
| Set d'ancrage pour tempête            | 1             |

### Traitements (optionnels)

|                                | Nombre requis |
|--------------------------------|---------------|
| Carefree protect® 2,5 ltr      | 5             |
| Embadecor® 2,5 ltr             | 5             |
| Embalan® 2,5 ltr               | 5             |
| Liquide d'imprégnation 2,5 ltr | 3             |

Les fenêtres peuvent être placées à gauche ou à droite

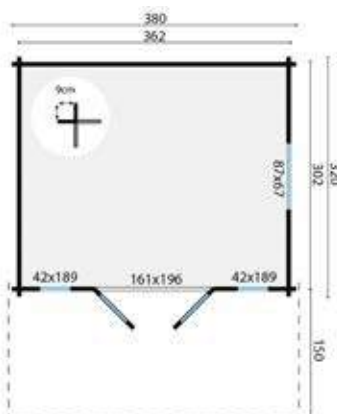

Toutes les options sont disponibles à partir de la page 381  
 Plancher en bois pour le dessous de l'avent, voir page 389  
 Lors de l'utilisation de profilés de panneaux toiture, nous recommandons de commander 8 pièces de l'article P006799, à utiliser comme large bord





12,5 m<sup>2</sup>



22,8 m<sup>2</sup>



28,6 m<sup>3</sup>



44 mm



4-6-4 mm



## Cabanon Sören

### Spécifications

- P013516** non traité(e)(s)
- P016828** marron imprégné(e)(s)
- P016829** vert imprégné(e)(s)
- P016830** gris argenté imprégné(e)(s)
- P016831** Red Class Wood imprégné(e)(s)
- P016832** jaune miel imprégné(e)(s)
- Spécification** épicéa, raboté, séché
- Épaisseur paroi** 44 mm
- Hauteur du faîtage** 263,0 cm
- Contenu (m3)** 28,6 m<sup>3</sup>
- Surface de sol intérieure** 12,5 m<sup>2</sup>
- Fondations** 362 x 362 cm
- Baguettes comprises** détaché
- Verre** verre isolant
- Épaisseur verre** 4-6-4 mm
- Nombre de fenêtres (fixe)** 2
- Nombre de fenêtres (à ouvrir)** 1
- Type de porte** porte double
- Surface du toit** 22,8 m<sup>2</sup>
- Couverture de toiture comprise** non, optionnel
- Compris(e)(s)** serrure à cylindre

### Toiture (option obligatoire)

|  | Nombre requis |
|--|---------------|
| Aquapan anthracite                     | 1             |
| Aquapan rouge                          | 1             |
| Bardeaux droits                        | 9             |
| Bardeaux hexagone                      | 9             |
| Bardeaux queue de castor               | 9             |
| Easypan anthracite                     | 1             |
| Easypan rouge                          | 1             |
| Feutre de toiture                      | 5             |
| Plaques à profils de tuiles anthracite | 1             |
| Plaques à profils de tuiles noir       | 1             |
| Plaques à profils de tuiles noir mat   | 1             |
| Plaques à profils de tuiles terracotta | 1             |

### Accessoires (optionnels)

|                                       | Nombre requis |
|---------------------------------------|---------------|
| Poutre de fondation bois dur          | 5             |
| Bande de béton                        | 16            |
| Gouttière en plastique 100 mm         | 1             |
| Gouttière galvanisée 125 mm           | 1             |
| Grille de ventilation                 | 1             |
| Clous et à asphalte ongles            | 1             |
| Kit de démarrage 1                    | 1             |
| Mastic pour vitrage 0,29 ltr          | 1             |
| Paquet de plancher 18 mm              | 6             |
| Paquet de plancher 26 mm              | 9             |
| Poutre de fondation bois dur robuste  | 5             |
| Poutre de fondation en plastique      | 5             |
| Scellant et colle de contact 0,31 ltr | 4             |
| Set d'ancrage pour tempête            | 1             |

### Traitements (optionnels)

|                                | Nombre requis |
|--------------------------------|---------------|
| Carefree protect® 2,5 ltr      | 5             |
| Embadecor® 2,5 ltr             | 5             |
| Embalan® 2,5 ltr               | 5             |
| Liquide d'imprégnation 2,5 ltr | 3             |

Les fenêtres peuvent être placées à gauche ou à droite

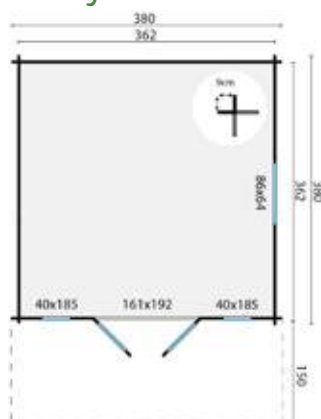

Toutes les options sont disponibles à partir de la page 381  
Lors de l'utilisation de profilés de panneaux toiture, nous recommandons de commander 8 pièces de l'article P006799, à utiliser comme large bord





## Cabanon Ulrik

### Spécifications

**P013837** non traité(e)(s)  
**P016913** marron imprégné(e)(s)  
**P016914** vert imprégné(e)(s)  
**P016915** gris argenté imprégné(e)(s)  
**P016916** Red Class Wood imprégné(e)(s)  
**P016917** jaune miel imprégné(e)(s)  
**Spécification** épicéa, raboté, séché  
**Épaisseur paroi** 44 mm  
**Hauteur du faîtage** 263,0 cm  
**Contenu (m3)** 29,8 m³  
**Surface de sol intérieure** 12,9 m²  
**Fondations** 360 x 360 cm  
**Baguettes comprises** détaché  
**Verre** verre isolant  
**Épaisseur verre** 3-6-3 mm  
**Nombre de fenêtres (à ouvrir)** 1  
**Surface du toit** 19,7 m²  
**Couverture de toiture comprise** non, optionnel  
**Compris(e)(s)** serrure à cylindre

*Les portes et les fenêtres peuvent être placées à gauche ou à droite*

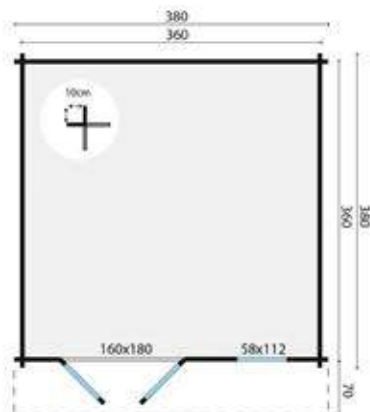

### Toiture (option obligatoire)

|  | Nombre requis |
|--|---------------|
| Aquapan anthracite                     | 1             |
| Aquapan rouge                          | 1             |
| Bardeaux droits                        | 8             |
| Bardeaux hexagone                      | 8             |
| Bardeaux queue de castor               | 8             |
| Easypan anthracite                     | 1             |
| Easypan rouge                          | 1             |
| Feutre de toiture                      | 5             |
| Plaques à profils de tuiles anthracite | 1             |
| Plaques à profils de tuiles noir       | 1             |
| Plaques à profils de tuiles noir mat   | 1             |
| Plaques à profils de tuiles terracotta | 1             |

### Accessoires (optionnels)

|                                       | Nombre requis |
|---------------------------------------|---------------|
| Poutre de fondation bois dur          | 5             |
| Bande de béton                        | 16            |
| Gouttière en plastique 100 mm         | 1             |
| Gouttière en plastique 65 mm          | 1             |
| Gouttière galvanisée 125 mm           | 1             |
| Grille de ventilation                 | 1             |
| Clous et à asphalte ongles            | 1             |
| Kit de démarrage 1                    | 1             |
| Mastic pour vitrage 0,29 ltr          | 1             |
| Paquet de plancher 18 mm              | 6             |
| Paquet de plancher 26 mm              | 9             |
| Poutre de fondation bois dur robuste  | 5             |
| Poutre de fondation en plastique      | 5             |
| Scellant et colle de contact 0,31 ltr | 4             |
| Set d'ancrage pour tempête            | 1             |

### Traitements (optionnels)

|                                | Nombre requis |
|--------------------------------|---------------|
| Carefree protect@ 2,5 ltr      | 5             |
| Embadecor@ 2,5 ltr             | 5             |
| Embalan@ 2,5 ltr               | 5             |
| Liquide d'imprégnation 2,5 ltr | 3             |

Toutes les options sont disponibles à partir de la page 381

Lors de l'utilisation de profilés de panneaux toiture, nous recommandons de commander 8 pièces de l'article P006799, à utiliser comme large bord





14,4 m<sup>2</sup>



22,0 m<sup>2</sup>



33,1 m<sup>3</sup>



44 mm



4-6-4 mm



## Cabanon Rika

### Spécifications

- P014113** non traité(e)(s)
- P016704** marron imprégné(e)(s)
- P016705** vert imprégné(e)(s)
- P016706** gris argenté imprégné(e)(s)
- P016707** Red Class Wood imprégné(e)(s)
- P016708** jaune miel imprégné(e)(s)
- Spécification** épicea, raboté, séché
- Épaisseur paroi** 44 mm
- Hauteur du faîtage** 263,0 cm
- Contenu (m3)** 33,1 m<sup>3</sup>
- Surface de sol intérieure** 14,4 m<sup>2</sup>
- Fondations** 480 x 300 cm
- Baguettes comprises** détaché
- Verre** verre isolant
- Épaisseur verre** 4-6-4 mm
- Nombre de fenêtres (à ouvrir)** 2
- Type de porte** porte double
- Surface du toit** 22,0 m<sup>2</sup>
- Couverture de toiture comprise** non, optionnel
- Compris(e)(s)** serrure à cylindre

### Toiture (option obligatoire)

|  | Nombre requis |
|--|---------------|
| Aquapan anthracite                     | 1             |
| Aquapan rouge                          | 1             |
| Bardeaux droits                        | 9             |
| Bardeaux hexagone                      | 9             |
| Bardeaux queue de castor               | 9             |
| Easypan anthracite                     | 1             |
| Easypan rouge                          | 1             |
| Plaques à profils de tuiles anthracite | 1             |
| Plaques à profils de tuiles noir       | 1             |
| Plaques à profils de tuiles noir mat   | 1             |
| Plaques à profils de tuiles terracotta | 1             |

### Accessoires (optionnels)

|                                       | Nombre requis |
|---------------------------------------|---------------|
| Poutre de foundation bois dur         | 6             |
| Bande de béton                        | 16            |
| Gouttière en plastique 100 mm         | 1             |
| Gouttière en plastique 65 mm          | 1             |
| Gouttière galvanisée 125 mm           | 1             |
| Grille de ventilation                 | 1             |
| Clous et à asphalte ongles            | 1             |
| Clous et à asphalte ongles 2          | 1             |
| Mastic pour vitrage 0,29 ltr          | 1             |
| Paquet de plancher 18 mm              | 8             |
| Paquet de plancher 26 mm              | 11            |
| Poutre de fondation bois dur robuste  | 6             |
| Poutre de fondation en plastique      | 6             |
| Scellant et colle de contact 0,31 ltr | 5             |
| Set d'ancrage pour tempête            | 1             |

### Traitements (optionnels)

|                                | Nombre requis |
|--------------------------------|---------------|
| Carefree protect® 2,5 ltr      | 8             |
| Embadecor® 2,5 ltr             | 8             |
| Embalan® 2,5 ltr               | 8             |
| Liquide d'imprégnation 2,5 ltr | 4             |

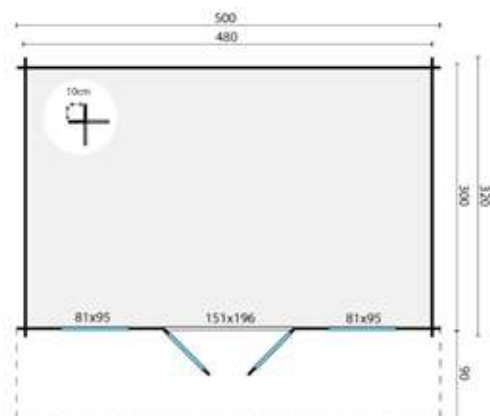

Toutes les options sont disponibles à partir de la page 381

Lors de l'utilisation de profilés de panneaux toiture, nous recommandons de commander 8 pièces de l'article P006799, à utiliser comme large bord



 16,0 m<sup>2</sup>

 24,4 m<sup>2</sup>

 36,0 m<sup>3</sup>

44 mm



3-6-3 mm



## Cabanon Inge

### Spécifications

- P013269** non traité(e)(s)
- P016175** marron imprégné(e)(s)
- P016176** vert imprégné(e)(s)
- P016177** gris argenté imprégné(e)(s)
- P016178** Red Class Wood imprégné(e)(s)
- P016179** jaune miel imprégné(e)(s)
- Spécification** épicéa, raboté, séché
- Épaisseur paroi** 44 mm
- Hauteur du faîtage** 250,0 cm
- Contenu (m3)** 36,0 m<sup>3</sup>
- Surface de sol intérieure** 16,0 m<sup>2</sup>
- Fondations** 400 x 400 cm
- Baguettes comprises** détaché
- Verre** verre isolant
- Épaisseur verre** 3-6-3 mm
- Nombre de fenêtres (à ouvrir)** 2
- Type de porte** porte double
- Surface du toit** 24,4 m<sup>2</sup>
- Couverture de toiture comprise** non, optionnel
- Compris(e)(s)** serrure à cylindre

### Toiture (option obligatoire)

- Aquapan anthracite 1
- Aquapan rouge 1
- Bardeaux droits 10
- Bardeaux hexagone 10
- Bardeaux queue de castor 10
- Easypan anthracite 1
- Easypan rouge 1
- Feutre de toiture 3
- Plaques à profils de tuiles anthracite 1
- Plaques à profils de tuiles noir 1
- Plaques à profils de tuiles noir mat 1
- Plaques à profils de tuiles terracotta 1

### Nombre requis

### Accessoires (optionnels)

- Poutre de fondation bois dur 6
- Bande de béton 16
- Gouttière en plastique 100 mm 1
- Gouttière galvanisée 125 mm 1
- Grille de ventilation 1
- Clous et à asphalte ongles 1
- Kit de démarrage 1
- Mastic pour vitrage 0,29 ltr 1
- Paquet de plancher 18 mm 8
- Paquet de plancher 26 mm 10
- Poutre de fondation bois dur robuste 6
- Poutre de fondation en plastique 6
- Scellant et colle de contact 0,31 ltr 5
- Set d'ancrage pour tempête 1

### Nombre requis

### Traitements (optionnels)

- Carefree protect® 2,5 ltr 6
- Embadecor® 2,5 ltr 6
- Embalan® 2,5 ltr 6
- Liquide d'imprégnation 2,5 ltr 3

### Nombre requis

*Les portes et les fenêtres peuvent être placées à gauche ou à droite, une gouttière de 100 mm en plastique ou de 125 mm galvanisée nécessite un rang de madrier supplémentaire*

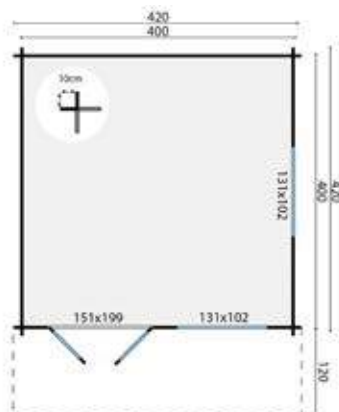

Toutes les options sont disponibles à partir de la page 381

Lors de l'utilisation de profilés de panneaux toiture, nous recommandons de commander 8 pièces de l'article P006799, à utiliser comme large bord





17,3 m<sup>2</sup>



26,3 m<sup>2</sup>



39,7 m<sup>3</sup>



44 mm



4-6-4 mm



## Cabanon Pavel

### Spécifications

- P014120** non traité(e)(s)
- P016628** marron imprégné(e)(s)
- P016629** vert imprégné(e)(s)
- P016630** gris argenté imprégné(e)(s)
- P016631** Red Class Wood imprégné(e)(s)
- P016632** jaune miel imprégné(e)(s)
- Spécification** épicea, raboté, séché
- Épaisseur paroi** 44 mm
- Hauteur du faîtage** 263,0 cm
- Contenu (m3)** 39,7 m<sup>3</sup>
- Surface de sol intérieure** 17,3 m<sup>2</sup>
- Fondations** 480 x 360 cm
- Baguettes comprises** détaché
- Verre** verre isolant
- Épaisseur verre** 4-6-4 mm
- Nombre de fenêtres (à ouvrir)** 2
- Type de porte** porte double
- Surface du toit** 26,3 m<sup>2</sup>
- Couverture de toiture comprise** non, optionnel
- Compris(e)(s)** serrure à cylindre

### Toiture (option obligatoire)

|  | Nombre requis |
|--|---------------|
| Aquapan anthracite                     | 1             |
| Aquapan rouge                          | 1             |
| Bardeaux droits                        | 8             |
| Bardeaux hexagone                      | 8             |
| Bardeaux queue de castor               | 8             |
| Easypan anthracite                     | 1             |
| Easypan rouge                          | 1             |
| Plaques à profils de tuiles anthracite | 1             |
| Plaques à profils de tuiles noir       | 1             |
| Plaques à profils de tuiles noir mat   | 1             |
| Plaques à profils de tuiles terracotta | 1             |

### Accessoires (optionnels)

|                                       | Nombre requis |
|---------------------------------------|---------------|
| Poutre de foundation bois dur         | 6             |
| Bande de béton                        | 18            |
| Gouttière en plastique 100 mm         | 1             |
| Gouttière en plastique 65 mm          | 1             |
| Gouttière galvanisée 125 mm           | 1             |
| Grille de ventilation                 | 1             |
| Clous et à asphalte ongles            | 1             |
| Clous et à asphalte ongles 2          | 1             |
| Mastic pour vitrage 0,29 ltr          | 1             |
| Paquet de plancher 18 mm              | 9             |
| Paquet de plancher 26 mm              | 11            |
| Poutre de fondation bois dur robuste  | 6             |
| Poutre de fondation en plastique      | 6             |
| Scellant et colle de contact 0,31 ltr | 7             |
| Set d'ancrage pour tempête            | 1             |

### Traitements (optionnels)

|                                | Nombre requis |
|--------------------------------|---------------|
| Carefree protect® 2,5 ltr      | 8             |
| Embadecor® 2,5 ltr             | 8             |
| Embalan® 2,5 ltr               | 8             |
| Liquide d'imprégnation 2,5 ltr | 4             |

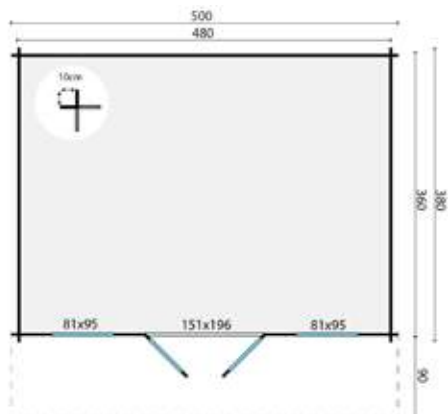

Toutes les options sont disponibles à partir de la page 381  
Lors de l'utilisation de profilés de panneaux toiture, nous recommandons de commander 8 pièces de l'article P006799, à utiliser comme large bord





19,8 m<sup>2</sup>24,8 m<sup>2</sup>26,0 m<sup>3</sup>

44 mm



4-6-4 mm



## Cabanon Sanstrov

### Spécifications

- P013530** non traité(e)(s)
- P016759** marron imprégné(e)(s)
- P016760** vert imprégné(e)(s)
- P016761** gris argenté imprégné(e)(s)
- P016762** Red Class Wood imprégné(e)(s)
- P016763** jaune miel imprégné(e)(s)
- Spécification** épicéa, raboté, séché
- Épaisseur paroi** 44 mm
- Hauteur du faîtage** 270,0 cm
- Contenu (m3)** 26,0 m<sup>3</sup>
- Surface de sol intérieure** 10,8 m<sup>2</sup>
- Fondations** 360 x 570 cm
- Baguettes comprises** fixe
- Verre** verre isolant
- Épaisseur verre** 4-6-4 mm
- Nombre de fenêtres (fixe)** 2
- Nombre de fenêtres (à ouvrir)** 1
- Type de porte** porte double
- Surface du toit** 24,8 m<sup>2</sup>
- Couverture de toiture comprise** non, optionnel
- Compris(e)(s)** serrure à cylindre

*Les fenêtres peuvent être placées à gauche ou à droite*

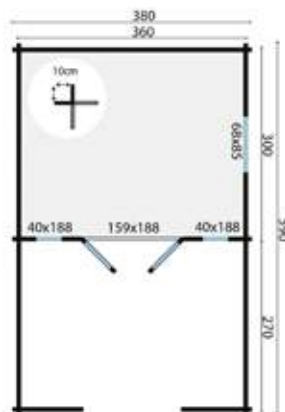

### Toiture (option obligatoire)

|  | Nombre requis |
|--|---------------|
| Aquapan anthracite                     | 1             |
| Aquapan rouge                          | 1             |
| Bardeaux droits                        | 10            |
| Bardeaux hexagone                      | 10            |
| Bardeaux queue de castor               | 10            |
| Easypan anthracite                     | 1             |
| Easypan rouge                          | 1             |
| Plaques à profils de tuiles anthracite | 1             |
| Plaques à profils de tuiles noir       | 1             |
| Plaques à profils de tuiles noir mat   | 1             |
| Plaques à profils de tuiles terracotta | 1             |

### Accessoires (optionnels)

|                                       | Nombre requis |
|---------------------------------------|---------------|
| Poutre de foundation bois dur         | 8             |
| Bande de béton                        | 24            |
| Gouttière en plastique 100 mm         | 1             |
| Gouttière galvanisée 125 mm           | 1             |
| Grille de ventilation                 | 1             |
| Clous et à asphalte angles            | 1             |
| Clous et à asphalte angles 2          | 1             |
| Mastic pour vitrage 0,29 ltr          | 1             |
| Paquet de plancher 18 mm              | 5             |
| Paquet de plancher 26 mm              | 7             |
| Poutre de foundation bois dur robuste | 8             |
| Poutre de foundation en plastique     | 8             |
| Scellant et colle de contact 0,31 ltr | 5             |
| Set d'ancrage pour tempête            | 1             |

### Traitements (optionnels)

|                                | Nombre requis |
|--------------------------------|---------------|
| Carefree protect® 2,5 ltr      | 6             |
| Embadecor® 2,5 ltr             | 6             |
| Embalan® 2,5 ltr               | 6             |
| Liquide d'imprégnation 2,5 ltr | 3             |

Toutes les options sont disponibles à partir de la page 381

Plancher en bois pour le dessous de l'auvent, voir page 389

Lors de l'utilisation de profilés de panneaux toiture, nous recommandons de commander 8 pièces de l'article P006799, à utiliser comme large bord





24,1 m<sup>2</sup>



29,0 m<sup>2</sup>



34,0 m<sup>3</sup>



44 mm



4-6-4 mm



## Cabanon Heino

### Spécifications

- P013572** non traité(e)(s)
- P016140** marron imprégné(e)(s)
- P016141** vert imprégné(e)(s)
- P016142** gris argenté imprégné(e)(s)
- P016143** Red Class Wood imprégné(e)(s)
- P016144** jaune miel imprégné(e)(s)
- Spécification** épicea, raboté, séché
- Épaisseur paroi** 44 mm
- Hauteur du faîtage** 275,0 cm
- Contenu (m3)** 34,0 m<sup>3</sup>
- Surface de sol intérieure** 15,5 m<sup>2</sup>
- Fondations** 430 x 360 cm
- Baguettes comprises** détaché
- Verre** verre isolant
- Épaisseur verre** 4-6-4 mm
- Nombre de fenêtres (fixe)** 2
- Nombre de fenêtres (à ouvrir)** 1
- Type de porte** porte double
- Surface du toit** 29,0 m<sup>2</sup>
- Couverture de toiture comprise** non, optionnel
- Compris(e)(s)** serrure à cylindre

### Toiture (option obligatoire)

|  | Nombre requis |
|--|---------------|
| Aquapan anthracite                     | 1             |
| Aquapan rouge                          | 1             |
| Bardeaux droits                        | 11            |
| Bardeaux hexagone                      | 11            |
| Bardeaux queue de castor               | 11            |
| Easypan anthracite                     | 1             |
| Easypan rouge                          | 1             |
| Plaques à profils de tuiles anthracite | 1             |
| Plaques à profils de tuiles noir       | 1             |
| Plaques à profils de tuiles noir mat   | 1             |
| Plaques à profils de tuiles terracotta | 1             |

### Accessoires (optionnels)

|                                       | Nombre requis |
|---------------------------------------|---------------|
| Poutre de foundation bois dur         | 8             |
| Bande de béton                        | 21            |
| Grille de ventilation                 | 1             |
| Clous et à asphalte ongles            | 1             |
| Clous et à asphalte ongles 2          | 1             |
| Mastic pour vitrage 0,29 ltr          | 1             |
| Paquet de plancher 18 mm              | 8             |
| Paquet de plancher 26 mm              | 10            |
| Poutre de foundation bois dur robuste | 8             |
| Poutre de foundation en plastique     | 8             |
| Scellant et colle de contact 0,31 ltr | 5             |
| Set d'ancrage pour tempête            | 1             |

### Traitements (optionnels)

|                                | Nombre requis |
|--------------------------------|---------------|
| Carefree protect® 2,5 ltr      | 6             |
| Embadecor® 2,5 ltr             | 6             |
| Embalan® 2,5 ltr               | 6             |
| Liquide d'imprégnation 2,5 ltr | 3             |

*Les fenetre peuvent être placées à gauche ou à droite*

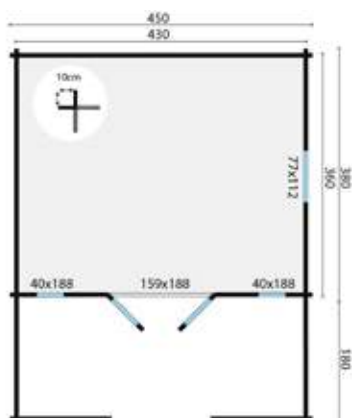

Toutes les options sont disponibles à partir de la page 381  
 Plancher en bois pour le dessous de l'avent, voir page 389  
 Lors de l'utilisation de profilés de panneaux toiture, nous recommandons de commander 8 pièces de l'article P006799, à utiliser comme large bord



21,4 m<sup>2</sup>27,0 m<sup>2</sup>24,4 m<sup>3</sup>

44 mm



4-6-4 mm



## Cabanon Wolfgang

### Spécifications

**P013509** non traité(e)(s)  
**P016962** marron imprégné(e)(s)  
**P016963** vert imprégné(e)(s)  
**P016964** gris argenté imprégné(e)(s)  
**P016965** Red Class Wood imprégné(e)(s)  
**P016966** jaune miel imprégné(e)(s)  
**Spécification** épicéa, raboté, séché  
**Épaisseur paroi** 44 mm  
**Hauteur du faîtage** 247,0 cm  
**Contenu (m<sup>3</sup>)** 24,4 m<sup>3</sup>  
**Surface de sol intérieure** 10,6 m<sup>2</sup>  
**Fondations** 496 x 280 / 117 x 150 cm  
**Baguettes comprises** détaché  
**Verre** verre isolant  
**Épaisseur verre** 4-6-4 mm  
**Nombre de fenêtres (à ouvrir)** 2  
**Type de porte** porte simple  
**Surface du toit** 27,0 m<sup>2</sup>  
**Couverture de toiture comprise** non, optionnel  
**Compris(e)(s)** serrure à cylindre

*Les portes et les fenêtres peuvent être placées à gauche ou à droite. pose en miroir est possible*

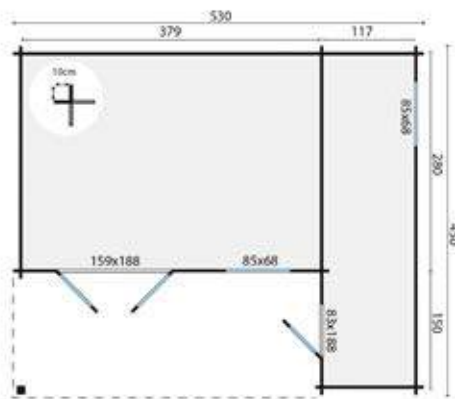

### Toiture (option obligatoire)

|  | Nombre requis |
|--|---------------|
| Aquapan anthracite                     | 1             |
| Aquapan rouge                          | 1             |
| Bardeaux droits                        | 10            |
| Bardeaux hexagone                      | 10            |
| Bardeaux queue de castor               | 10            |
| Easypan anthracite                     | 1             |
| Easypan rouge                          | 1             |
| Plaques à profils de tuiles anthracite | 1             |
| Plaques à profils de tuiles noir       | 1             |
| Plaques à profils de tuiles noir mat   | 1             |
| Plaques à profils de tuiles terracotta | 1             |

### Accessoires (optionnels)

|                                       | Nombre requis |
|---------------------------------------|---------------|
| Poutre de foundation bois dur         | 8             |
| Bande de béton                        | 22            |
| Gouttière en plastique 100 mm         | 1             |
| Gouttière galvanisée 125 mm           | 1             |
| Grille de ventilation                 | 1             |
| Clous et à asphalte angles            | 1             |
| Clous et à asphalte angles 2          | 1             |
| Mastic pour vitrage 0,29 ltr          | 1             |
| Paquet de plancher 18 mm              | 11            |
| Paquet de plancher 26 mm              | 15            |
| Poutre de foundation bois dur robuste | 8             |
| Poutre de foundation en plastique     | 8             |
| Scellant et colle de contact 0,31 ltr | 5             |
| Set d'ancrage pour tempête            | 1             |

### Traitements (optionnels)

|                                | Nombre requis |
|--------------------------------|---------------|
| Carefree protect® 2,5 ltr      | 7             |
| Embadecor® 2,5 ltr             | 7             |
| Embalan® 2,5 ltr               | 7             |
| Liquide d'imprégnation 2,5 ltr | 4             |

Toutes les options sont disponibles à partir de la page 381

Plancher en bois pour le dessous de l'avent, voir page 389

Lors de l'utilisation de profilés de panneaux toiture, nous recommandons de commander 8 pièces de l'article P006799, à utiliser comme large bord





22,4 m<sup>2</sup>



30,4 m<sup>2</sup>



50,0 m<sup>3</sup>



44 mm



4-6-4 mm



## Cabanon Hendrick

### Spécifications

- P013601** non traité(e)(s)
- P016150** marron imprégné(e)(s)
- P016151** vert imprégné(e)(s)
- P016152** gris argenté imprégné(e)(s)
- P016153** Red Class Wood imprégné(e)(s)
- P016154** jaune miel imprégné(e)(s)
- Spécification** épicea, raboté, séché
- Épaisseur paroi** 44 mm
- Hauteur du faitage** 250,0 cm
- Contenu (m3)** 50,0 m<sup>3</sup>
- Surface de sol intérieure** 22,4 m<sup>2</sup>
- Fondations** 482 x 482 cm
- Baguettes comprises** détaché
- Verre** verre isolant
- Épaisseur verre** 4-6-4 mm
- Nombre de fenêtres (à ouvrir)** 1
- Type de porte** porte double
- Surface du toit** 30,4 m<sup>2</sup>
- Couverture de toiture comprise** non, optionnel
- Compris(e)(s)** serrure à cylindre

*Les portes et les fenêtres peuvent être placées à gauche ou à droite*

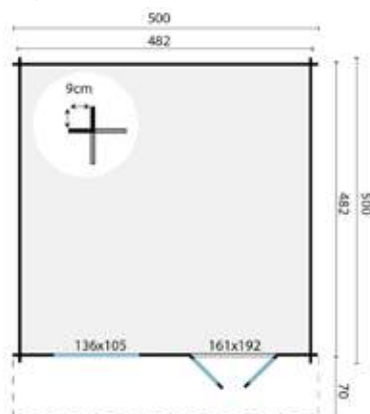

### Toiture (option obligatoire)

|  | Nombre requis |
|--|---------------|
| Aquapan anthracite                     | 1             |
| Aquapan rouge                          | 1             |
| Bardeaux droits                        | 12            |
| Bardeaux hexagone                      | 12            |
| Bardeaux queue de castor               | 12            |
| Easypan anthracite                     | 1             |
| Easypan rouge                          | 1             |
| Feutre de toiture                      | 7             |
| Plaques à profils de tuiles anthracite | 1             |
| Plaques à profils de tuiles noir       | 1             |
| Plaques à profils de tuiles noir mat   | 1             |
| Plaques à profils de tuiles terracotta | 1             |

### Accessoires (optionnels)

|                                       | Nombre requis |
|---------------------------------------|---------------|
| Poutre de fondation bois dur          | 7             |
| Bande de béton                        | 20            |
| Gouttière en plastique 100 mm         | 1             |
| Gouttière galvanisée 125 mm           | 1             |
| Grille de ventilation                 | 1             |
| Clous et à asphalte ongles            | 1             |
| Clous et à asphalte ongles 2          | 1             |
| Mastic pour vitrage 0,29 ltr          | 1             |
| Paquet de plancher 18 mm              | 11            |
| Paquet de plancher 26 mm              | 14            |
| Poutre de fondation bois dur robuste  | 7             |
| Poutre de fondation en plastique      | 7             |
| Scellant et colle de contact 0,31 ltr | 5             |
| Set d'ancrage pour tempête            | 1             |

### Traitements (optionnels)

|                                | Nombre requis |
|--------------------------------|---------------|
| Carefree protect® 2,5 ltr      | 6             |
| Embadecor® 2,5 ltr             | 6             |
| Embalan® 2,5 ltr               | 6             |
| Liquide d'imprégnation 2,5 ltr | 3             |

Toutes les options sont disponibles à partir de la page 381

Lors de l'utilisation de profilés de panneaux toiture, nous recommandons de commander 8 pièces de l'article P006799, à utiliser comme large bord



 23,0 m<sup>2</sup>

 37,0 m<sup>2</sup>

 55,0 m<sup>3</sup>

44 mm



4-6-4 mm



## Cabanon Emiel

### Spécifications

- P013502** non traité(e)(s)
- P016002** marron imprégné(e)(s)
- P016003** vert imprégné(e)(s)
- P016004** gris argenté imprégné(e)(s)
- P016005** Red Class Wood imprégné(e)(s)
- P016006** jaune miel imprégné(e)(s)
- Spécification** épicéa, raboté, séché
- Épaisseur paroi** 44 mm
- Hauteur du faîtage** 290,0 cm
- Contenu (m<sup>3</sup>)** 55,0 m<sup>3</sup>
- Surface de sol intérieure** 23,0 m<sup>2</sup>
- Fondations** 480 x 480 cm
- Baguettes comprises** détaché
- Verre** verre isolant
- Épaisseur verre** 4-6-4 mm
- Nombre de fenêtres (fixe)** 2
- Nombre de fenêtres (à ouvrir)** 1
- Type de porte** porte double
- Surface du toit** 37,0 m<sup>2</sup>
- Couverture de toiture comprise** non, optionnel
- Compris(e)(s)** serrure à cylindre

*Les fenêtres peuvent être placées à gauche ou à droite*

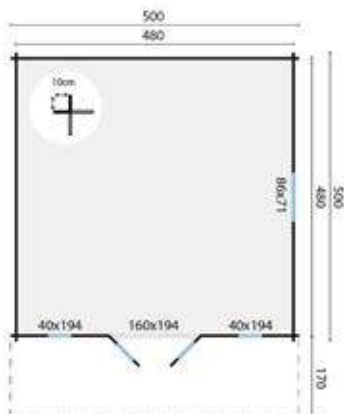

### Toiture (option obligatoire)

|  | Nombre requis |
|--|---------------|
| Aquapan anthracite                     | 1             |
| Aquapan rouge                          | 1             |
| Bardeaux droits                        | 14            |
| Bardeaux hexagone                      | 14            |
| Bardeaux queue de castor               | 14            |
| Easypan anthracite                     | 1             |
| Easypan rouge                          | 1             |
| Plaques à profils de tuiles anthracite | 1             |
| Plaques à profils de tuiles noir       | 1             |
| Plaques à profils de tuiles noir mat   | 1             |
| Plaques à profils de tuiles terracotta | 1             |

### Accessoires (optionnels)

|                                       | Nombre requis |
|---------------------------------------|---------------|
| Poutre de foundation bois dur         | 7             |
| Bande de béton                        | 20            |
| Gouttière en plastique 100 mm         | 1             |
| Gouttière galvanisée 125 mm           | 1             |
| Grille de ventilation                 | 1             |
| Clous et à asphalte angles            | 1             |
| Clous et à asphalte angles 2          | 1             |
| Mastic pour vitrage 0,29 ltr          | 1             |
| Paquet de plancher 18 mm              | 11            |
| Paquet de plancher 26 mm              | 14            |
| Poutre de foundation bois dur robuste | 7             |
| Poutre de foundation en plastique     | 7             |
| Scellant et colle de contact 0,31 ltr | 5             |
| Set d'ancrage pour tempête            | 1             |

### Traitements (optionnels)

|                                | Nombre requis |
|--------------------------------|---------------|
| Carefree protect® 2,5 ltr      | 7             |
| Embadecor® 2,5 ltr             | 7             |
| Embalan® 2,5 ltr               | 7             |
| Liquide d'imprégnation 2,5 ltr | 4             |

Toutes les options sont disponibles à partir de la page 381

Plancher en bois pour le dessous de l'avent, voir page 389

Lors de l'utilisation de profilés de panneaux toiture, nous recommandons de commander 8 pièces de l'article P006799, à utiliser comme large bord





24,0 m<sup>2</sup>



34,4 m<sup>2</sup>



72,0 m<sup>3</sup>



44 mm



4-6-4 mm



## Cabanon Berlin

### Spécifications

- P014263** non traité(e)(s)
- P015772** marron imprégné(e)(s)
- P015773** vert imprégné(e)(s)
- P015774** gris argenté imprégné(e)(s)
- P015775** Red Class Wood imprégné(e)(s)
- P015776** jaune miel imprégné(e)(s)
- Spécification** épicéa, raboté, séché
- Épaisseur paroi** 44 mm
- Hauteur du faîtage** 344,0 cm
- Contenu (m3)** 72,0 m<sup>3</sup>
- Surface de sol intérieure** 24,0 m<sup>2</sup>
- Fondations** 470 x 510 cm
- Verre** verre isolant
- Épaisseur verre** 4-6-4 mm
- Nombre de fenêtres (à ouvrir)** 4
- Type de porte** porte double
- Surface du toit** 34,4 m<sup>2</sup>
- Couverture de toiture comprise** non, optionnel
- Compris(e)(s)** serrure à cylindre, fondations, plancher en bois

*Vous devez vous-même créer les ouvertures pour les portes simples. Elles peuvent être installées sur les murs intérieurs ou extérieurs selon vos souhaits. pose en miroir est possible*

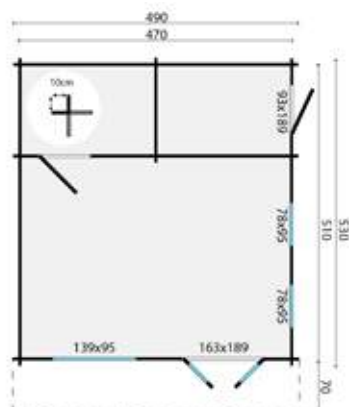

### Toiture (option obligatoire)

|  | Nombre requis |
|--|---------------|
| Aquapan anthracite                     | 1             |
| Aquapan rouge                          | 1             |
| Bardeaux droits                        | 13            |
| Bardeaux hexagone                      | 13            |
| Bardeaux queue de castor               | 13            |
| Easypan anthracite                     | 1             |
| Easypan rouge                          | 1             |
| Plaques à profils de tuiles anthracite | 1             |
| Plaques à profils de tuiles noir       | 1             |
| Plaques à profils de tuiles noir mat   | 1             |
| Plaques à profils de tuiles terracotta | 1             |

### Accessoires (optionnels)

|                                       | Nombre requis |
|---------------------------------------|---------------|
| Gouttière en plastique 100 mm         | 1             |
| Gouttière galvanisée 125 mm           | 1             |
| Grille de ventilation                 | 1             |
| Clous et à asphalte ongles            | 1             |
| Clous et à asphalte ongles 2          | 1             |
| Mastic pour vitrage 0,29 ltr          | 1             |
| Scellant et colle de contact 0,31 ltr | 6             |
| Set d'ancrage pour tempête            | 1             |

### Traitements (optionnels)

|                                | Nombre requis |
|--------------------------------|---------------|
| Carefree protect® 2,5 ltr      | 9             |
| Embadecor® 2,5 ltr             | 9             |
| Embalan® 2,5 ltr               | 9             |
| Liquide d'imprégnation 2,5 ltr | 5             |

Toutes les options sont disponibles à partir de la page 381

Lors de l'utilisation de profilés de panneaux toiture, nous recommandons de commander 8 pièces de l'article P006799, à utiliser comme large bord



27,6 m<sup>2</sup>34,5 m<sup>2</sup>63,5 m<sup>3</sup>

44 mm



4-6-4 mm



## Cabanon Tova

### Spécifications

**P014150** non traité(e)(s)  
**P016903** marron imprégné(e)(s)  
**P016904** vert imprégné(e)(s)  
**P016905** gris argenté imprégné(e)(s)  
**P016906** Red Class Wood imprégné(e)(s)  
**P016907** jaune miel imprégné(e)(s)  
**Spécification** épicéa, raboté, séché  
**Épaisseur paroi** 44 mm  
**Hauteur du faîtage** 263,0 cm  
**Contenu (m3)** 63,5 m<sup>3</sup>  
**Surface de sol intérieure** 27,6 m<sup>2</sup>  
**Fondations** 575 x 480 cm  
**Baguettes comprises** détaché  
**Verre** verre isolant  
**Épaisseur verre** 4-6-4 mm  
**Nombre de fenêtres (à ouvrir)** 2  
**Type de porte** porte double  
**Surface du toit** 34,5 m<sup>2</sup>  
**Couverture de toiture comprise** non, optionnel  
**Compris(e)(s)** serrure à cylindre

*Les portes et les fenêtres peuvent être placées à gauche ou à droite*

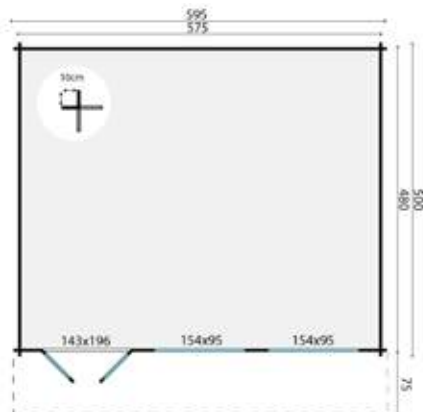

### Toiture (option obligatoire)

|  | Nombre requis |
|--|---------------|
| Aquapan anthracite                     | 1             |
| Aquapan rouge                          | 1             |
| Bardeaux droits                        | 13            |
| Bardeaux hexagone                      | 13            |
| Bardeaux queue de castor               | 13            |
| Easypan anthracite                     | 1             |
| Easypan rouge                          | 1             |
| Plaques à profils de tuiles anthracite | 1             |
| Plaques à profils de tuiles noir       | 1             |
| Plaques à profils de tuiles noir mat   | 1             |
| Plaques à profils de tuiles terracotta | 1             |

### Accessoires (optionnels)

|                                       | Nombre requis |
|---------------------------------------|---------------|
| Poutre de foundation bois dur         | 8             |
| Bande de béton                        | 22            |
| Gouttière en plastique 100 mm         | 1             |
| Gouttière en plastique 65 mm          | 1             |
| Gouttière galvanisée 125 mm           | 1             |
| Grille de ventilation                 | 1             |
| Clous et à asphalte ongles            | 2             |
| Clous et à asphalte ongles 3          | 1             |
| Mastic pour vitrage 0,29 ltr          | 1             |
| Paquet de plancher 18 mm              | 14            |
| Paquet de plancher 26 mm              | 19            |
| Poutre de foundation bois dur robuste | 8             |
| Poutre de foundation en plastique     | 8             |
| Scellant et colle de contact 0,31 ltr | 7             |
| Set d'ancrage pour tempête            | 1             |

### Traitements (optionnels)

|                                | Nombre requis |
|--------------------------------|---------------|
| Carefree protect® 2,5 ltr      | 12            |
| Embadecor® 2,5 ltr             | 12            |
| Embalan® 2,5 ltr               | 12            |
| Liquide d'imprégnation 2,5 ltr | 6             |

Toutes les options sont disponibles à partir de la page 381

Lors de l'utilisation de profilés de panneaux toiture, nous recommandons de commander 8 pièces de l'article P006799, à utiliser comme large bord





33,6 m<sup>2</sup>



44,6 m<sup>2</sup>



80,7 m<sup>3</sup>



44 mm



4-6-4 mm



## Cabanon Helle

### Spécifications

- P014157** non traité(e)(s)
- P016155** marron imprégné(e)(s)
- P016156** vert imprégné(e)(s)
- P016157** gris argenté imprégné(e)(s)
- P016158** Red Class Wood imprégné(e)(s)
- P016159** jaune miel imprégné(e)(s)
- Spécification** épicea, raboté, séché
- Épaisseur paroi** 44 mm
- Hauteur du faîtage** 263,0 cm
- Contenu (m3)** 80,7 m<sup>3</sup>
- Surface de sol intérieure** 33,6 m<sup>2</sup>
- Fondations** 580 x 580 cm
- Baguettes comprises** détaché
- Verre** verre isolant
- Épaisseur verre** 4-6-4 mm
- Nombre de fenêtres (à ouvrir)** 2
- Type de porte** porte double
- Surface du toit** 44,6 m<sup>2</sup>
- Couverture de toiture comprise** non, optionnel
- Compris(e)(s)** serrure à cylindre

*Les portes et les fenêtres peuvent être placées à gauche ou à droite*

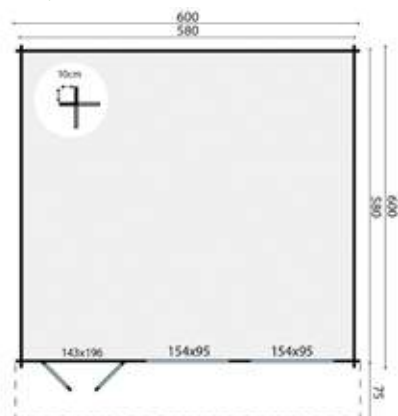

### Toiture (option obligatoire)

|  | Nombre requis |
|--|---------------|
| Aquapan anthracite                     | 1             |
| Aquapan rouge                          | 1             |
| Bardeaux droits                        | 16            |
| Bardeaux hexagone                      | 16            |
| Bardeaux queue de castor               | 16            |
| Easypan anthracite                     | 1             |
| Easypan rouge                          | 1             |
| Plaques à profils de tuiles anthracite | 1             |
| Plaques à profils de tuiles noir       | 1             |
| Plaques à profils de tuiles noir mat   | 1             |
| Plaques à profils de tuiles terracotta | 1             |

### Accessoires (optionnels)

|                                       | Nombre requis |
|---------------------------------------|---------------|
| Poutre de foundation bois dur         | 8             |
| Bande de béton                        | 24            |
| Gouttière en plastique 100 mm         | 1             |
| Gouttière en plastique 65 mm          | 1             |
| Gouttière galvanisée 125 mm           | 1             |
| Grille de ventilation                 | 1             |
| Clous et à asphalte ongles            | 2             |
| Clous et à asphalte ongles 3          | 1             |
| Mastic pour vitrage 0,29 ltr          | 1             |
| Paquet de plancher 18 mm              | 16            |
| Paquet de plancher 26 mm              | 20            |
| Poutre de foundation bois dur robuste | 8             |
| Poutre de foundation en plastique     | 8             |
| Scellant et colle de contact 0,31 ltr | 7             |
| Set d'ancrage pour tempête            | 1             |

### Traitements (optionnels)

|                                | Nombre requis |
|--------------------------------|---------------|
| Carefree protect® 2,5 ltr      | 12            |
| Embadecor® 2,5 ltr             | 12            |
| Embalan® 2,5 ltr               | 12            |
| Liquide d'imprégnation 2,5 ltr | 6             |

Toutes les options sont disponibles à partir de la page 381

Lors de l'utilisation de profilés de panneaux toiture, nous recommandons de commander 8 pièces de l'article P006799, à utiliser comme large bord





13,5 m<sup>2</sup>26,0 m<sup>2</sup>30,3 m<sup>3</sup>

58 mm



4-6-4 mm



## Cabanon Stian

### Spécifications

- P013789** non traité(e)(s)
- P016843** marron imprégné(e)(s)
- P016844** vert imprégné(e)(s)
- P016845** gris argenté imprégné(e)(s)
- P016846** Red Class Wood imprégné(e)(s)
- P016847** jaune miel imprégné(e)(s)
- Spécification** épicéa, raboté, séché
- Épaisseur paroi** 58 mm
- Hauteur du faîtage** 250,0 cm
- Contenu (m<sup>3</sup>)** 30,3 m<sup>3</sup>
- Surface de sol intérieure** 13,5 m<sup>2</sup>
- Fondations** 380 x 380 cm
- Baguettes comprises** détaché
- Verre** verre isolant
- Épaisseur verre** 4-6-4 mm
- Nombre de fenêtres (à ouvrir)** 1
- Type de porte** porte double
- Surface du toit** 26,0 m<sup>2</sup>
- Couverture de toiture comprise** non, optionnel
- Compris(e)(s)** serrure à cylindre

Les portes et les fenêtres peuvent être placées à gauche ou à droite

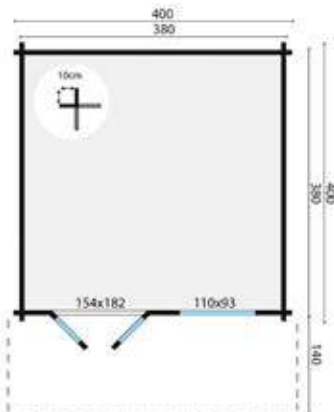

### Toiture (option obligatoire)

|  | Nombre requis |
|--|---------------|
| Aquapan anthracite                     | 1             |
| Aquapan rouge                          | 1             |
| Bardeaux droits                        | 10            |
| Bardeaux hexagone                      | 10            |
| Bardeaux queue de castor               | 10            |
| Easypan anthracite                     | 1             |
| Easypan rouge                          | 1             |
| Plaques à profils de tuiles anthracite | 1             |
| Plaques à profils de tuiles noir       | 1             |
| Plaques à profils de tuiles noir mat   | 1             |
| Plaques à profils de tuiles terracotta | 1             |

### Accessoires (optionnels)

|                                       | Nombre requis |
|---------------------------------------|---------------|
| Poutre de foundation bois dur         | 6             |
| Bande de béton                        | 16            |
| Gouttière en plastique 100 mm         | 1             |
| Gouttière galvanisée 125 mm           | 1             |
| Grille de ventilation                 | 1             |
| Clous et à asphalte angles            | 1             |
| Clous et à asphalte angles 2          | 1             |
| Mastic pour vitrage 0,29 ltr          | 1             |
| Paquet de plancher 18 mm              | 6             |
| Paquet de plancher 26 mm              | 9             |
| Poutre de foundation bois dur robuste | 6             |
| Poutre de foundation en plastique     | 6             |
| Scellant et colle de contact 0,31 ltr | 4             |
| Set d'ancrage pour tempête            | 1             |

### Traitements (optionnels)

|                                | Nombre requis |
|--------------------------------|---------------|
| Carefree protect® 2,5 ltr      | 5             |
| Embadecor® 2,5 ltr             | 5             |
| Embalan® 2,5 ltr               | 5             |
| Liquide d'imprégnation 2,5 ltr | 3             |

Toutes les options sont disponibles à partir de la page 381

Plancher en bois pour le dessous de l'avent, voir page 389

Lors de l'utilisation de profilés de panneaux toiture, nous recommandons de commander 8 pièces de l'article P006799, à utiliser comme large bord





13,4 m<sup>2</sup>



20,2 m<sup>2</sup>



31,0 m<sup>3</sup>



58 mm



4-6-4 /  
4-16-4  
mm



## Cabanon Blackpool

### Spécifications

- P014024** non traité(e)(s)
- P015807** marron imprégné(e)(s)
- P015808** vert imprégné(e)(s)
- P015809** gris argenté imprégné(e)(s)
- P015810** Red Class Wood imprégné(e)(s)
- P015811** jaune miel imprégné(e)(s)
- Spécification** épicea, raboté, séché
- Épaisseur paroi** 58 mm
- Hauteur du faîtage** 259,0 cm
- Contenu (m3)** 31,0 m<sup>3</sup>
- Surface de sol intérieure** 13,4 m<sup>2</sup>
- Fondations** 420 x 320 cm
- Baguettes comprises** fixe
- Verre** verre isolant
- Épaisseur verre** 4-6-4 / 4-16-4 mm
- Nombre de fenêtres (fixe)** 2
- Nombre de fenêtres (à ouvrir)** 1
- Type de porte** porte double
- Surface du toit** 20,2 m<sup>2</sup>
- Couverture de toiture comprise** non, optionnel
- Compris(e)(s)** serrure à cylindre

*Les fenêtres peuvent être placées à gauche ou à droite*

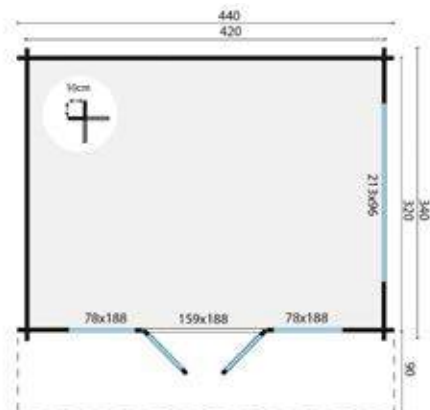

### Toiture (option obligatoire)

|  | Nombre requis |
|--|---------------|
| Aquapan anthracite                     | 1             |
| Aquapan rouge                          | 1             |
| Bardeaux droits                        | 8             |
| Bardeaux hexagone                      | 8             |
| Bardeaux queue de castor               | 8             |
| Easypan anthracite                     | 1             |
| Easypan rouge                          | 1             |
| Plaques à profils de tuiles anthracite | 1             |
| Plaques à profils de tuiles noir       | 1             |
| Plaques à profils de tuiles noir mat   | 1             |
| Plaques à profils de tuiles terracotta | 1             |

### Accessoires (optionnels)

|                                       | Nombre requis |
|---------------------------------------|---------------|
| Poutre de fondation bois dur          | 5             |
| Bande de béton                        | 18            |
| Gouttière en plastique 100 mm         | 1             |
| Gouttière galvanisée 125 mm           | 1             |
| Grille de ventilation                 | 1             |
| Clous et à asphalte ongles            | 1             |
| Clous et à asphalte ongles 2          | 1             |
| Mastic pour vitrage 0,29 ltr          | 1             |
| Paquet de plancher 18 mm              | 7             |
| Paquet de plancher 26 mm              | 9             |
| Poutre de fondation bois dur robuste  | 5             |
| Poutre de fondation en plastique      | 5             |
| Scellant et colle de contact 0,31 ltr | 4             |
| Set d'ancrage pour tempête            | 1             |

### Traitements (optionnels)

|                                | Nombre requis |
|--------------------------------|---------------|
| Carefree protect® 2,5 ltr      | 6             |
| Embadecor® 2,5 ltr             | 6             |
| Embalan® 2,5 ltr               | 6             |
| Liquide d'imprégnation 2,5 ltr | 3             |

Toutes les options sont disponibles à partir de la page 381

Lors de l'utilisation de profilés de panneaux toiture, nous recommandons de commander 8 pièces de l'article P006799, à utiliser comme large bord



 17,6 m<sup>2</sup>

 25,1 m<sup>2</sup>

 40,5 m<sup>3</sup>

58 mm



4-6-4 mm



## Cabanon Derby

### Spécifications

- P014046** non traité(e)(s)
- P015938** marron imprégné(e)(s)
- P015939** vert imprégné(e)(s)
- P015940** gris argenté imprégné(e)(s)
- P015941** Red Class Wood imprégné(e)(s)
- P015942** jaune miel imprégné(e)(s)
- Spécification** épicéa, raboté, séché
- Épaisseur paroi** 58 mm
- Hauteur du faîtage** 263,0 cm
- Contenu (m<sup>3</sup>)** 40,5 m<sup>3</sup>
- Surface de sol intérieure** 17,6 m<sup>2</sup>
- Fondations** 420 x 420 cm
- Baguettes comprises** détaché
- Verre** verre isolant
- Épaisseur verre** 4-6-4 mm
- Nombre de fenêtres (fixe)** 2
- Nombre de fenêtres (à ouvrir)** 1
- Type de porte** porte double
- Surface du toit** 25,1 m<sup>2</sup>
- Couverture de toiture comprise** non, optionnel
- Compris(e)(s)** serrure à cylindre

*Les fenêtres peuvent être placées à gauche ou à droite*

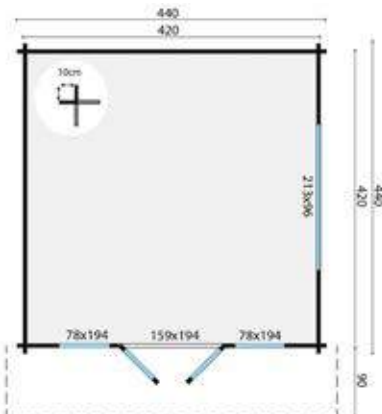

### Toiture (option obligatoire)

|  | Nombre requis |
|--|---------------|
| Aquapan anthracite                     | 1             |
| Aquapan rouge                          | 1             |
| Bardeaux droits                        | 9             |
| Bardeaux hexagone                      | 9             |
| Bardeaux queue de castor               | 9             |
| Easypan anthracite                     | 1             |
| Easypan rouge                          | 1             |
| Plaques à profils de tuiles anthracite | 1             |
| Plaques à profils de tuiles noir       | 1             |
| Plaques à profils de tuiles noir mat   | 1             |
| Plaques à profils de tuiles terracotta | 1             |

### Accessoires (optionnels)

|                                       | Nombre requis |
|---------------------------------------|---------------|
| Poutre de foundation bois dur         | 6             |
| Bande de béton                        | 20            |
| Gouttière en plastique 100 mm         | 1             |
| Gouttière galvanisée 125 mm           | 1             |
| Grille de ventilation                 | 1             |
| Clous et à asphalte angles            | 1             |
| Clous et à asphalte angles 2          | 1             |
| Mastic pour vitrage 0,29 ltr          | 1             |
| Paquet de plancher 18 mm              | 8             |
| Paquet de plancher 26 mm              | 11            |
| Poutre de foundation bois dur robuste | 6             |
| Poutre de foundation en plastique     | 6             |
| Scellant et colle de contact 0,31 ltr | 4             |
| Set d'ancrage pour tempête            | 1             |

### Traitements (optionnels)

|                                | Nombre requis |
|--------------------------------|---------------|
| Carefree protect® 2,5 ltr      | 5             |
| Embadecor® 2,5 ltr             | 5             |
| Embalan® 2,5 ltr               | 5             |
| Liquide d'imprégnation 2,5 ltr | 3             |

Toutes les options sont disponibles à partir de la page 381

Lors de l'utilisation de profilés de panneaux toiture, nous recommandons de commander 8 pièces de l'article P006799, à utiliser comme large bord





21,8 m<sup>2</sup>



29,7 m<sup>2</sup>



50,0 m<sup>3</sup>



58 mm



4-6-4 mm



## Cabanon Newcastle

### Spécifications

- P014097** non traité(e)(s)
- P016542** marron imprégné(e)(s)
- P016543** vert imprégné(e)(s)
- P016544** gris argenté imprégné(e)(s)
- P016545** Red Class Wood imprégné(e)(s)
- P016546** jaune miel imprégné(e)(s)
- Spécification** épicea, raboté, séché
- Épaisseur paroi** 58 mm
- Hauteur du faîtage** 276,0 cm
- Contenu (m3)** 50,0 m<sup>3</sup>
- Surface de sol intérieure** 21,8 m<sup>2</sup>
- Fondations** 520 x 420 cm
- Baguettes comprises** détaché
- Verre** verre isolant
- Épaisseur verre** 4-6-4 mm
- Nombre de fenêtres (fixe)** 2
- Nombre de fenêtres (à ouvrir)** 1
- Type de porte** porte double
- Surface du toit** 29,7 m<sup>2</sup>
- Couverture de toiture comprise** non, optionnel
- Compris(e)(s)** serrure à cylindre

*Les fenêtres peuvent être placées à gauche ou à droite*

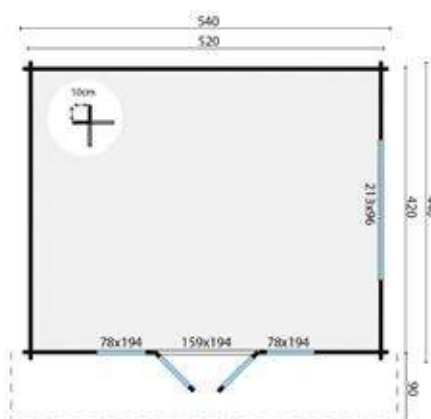

### Toiture (option obligatoire)

|  | Nombre requis |
|--|---------------|
| Aquapan anthracite                     | 1             |
| Aquapan rouge                          | 1             |
| Bardeaux droits                        | 11            |
| Bardeaux hexagone                      | 11            |
| Bardeaux queue de castor               | 11            |
| Easypan anthracite                     | 1             |
| Easypan rouge                          | 1             |
| Plaques à profils de tuiles anthracite | 1             |
| Plaques à profils de tuiles noir       | 1             |
| Plaques à profils de tuiles noir mat   | 1             |
| Plaques à profils de tuiles terracotta | 1             |

### Accessoires (optionnels)

|                                       | Nombre requis |
|---------------------------------------|---------------|
| Poutre de fondation bois dur          | 7             |
| Bande de béton                        | 22            |
| Gouttière en plastique 100 mm         | 1             |
| Gouttière galvanisée 125 mm           | 1             |
| Grille de ventilation                 | 1             |
| Clous et à asphalte ongles            | 1             |
| Clous et à asphalte ongles 2          | 1             |
| Mastic pour vitrage 0,29 ltr          | 1             |
| Paquet de plancher 18 mm              | 10            |
| Paquet de plancher 26 mm              | 14            |
| Poutre de fondation bois dur robuste  | 7             |
| Poutre de fondation en plastique      | 7             |
| Scellant et colle de contact 0,31 ltr | 5             |
| Set d'ancrage pour tempête            | 1             |

### Traitements (optionnels)

|                                | Nombre requis |
|--------------------------------|---------------|
| Carefree protect® 2,5 ltr      | 6             |
| Embadecor® 2,5 ltr             | 6             |
| Embalan® 2,5 ltr               | 6             |
| Liquide d'imprégnation 2,5 ltr | 3             |

Toutes les options sont disponibles à partir de la page 381

Lors de l'utilisation de profilés de panneaux toiture, nous recommandons de commander 8 pièces de l'article P006799, à utiliser comme large bord



27,0 m<sup>2</sup>34,6 m<sup>2</sup>62,0 m<sup>3</sup>

58 mm



4-6-4 mm



## Cabanon Southampton

### Spécifications

- P014069** non traité(e)(s)
- P016833** marron imprégné(e)(s)
- P016834** vert imprégné(e)(s)
- P016835** gris argenté imprégné(e)(s)
- P016836** Red Class Wood imprégné(e)(s)
- P016837** jaune miel imprégné(e)(s)
- Spécification** épicéa, raboté, séché
- Épaisseur paroi** 58 mm
- Hauteur du faîtage** 276,0 cm
- Contenu (m3)** 62,0 m<sup>3</sup>
- Surface de sol intérieure** 27,0 m<sup>2</sup>
- Fondations** 520 x 520 cm
- Baguettes comprises** détaché
- Verre** verre isolant
- Épaisseur verre** 4-6-4 mm
- Nombre de fenêtres (fixe)** 2
- Nombre de fenêtres (à ouvrir)** 1
- Type de porte** porte double
- Surface du toit** 34,6 m<sup>2</sup>
- Couverture de toiture comprise** non, optionnel
- Compris(e)(s)** serrure à cylindre

*Les fenêtres peuvent être placées à gauche ou à droite*

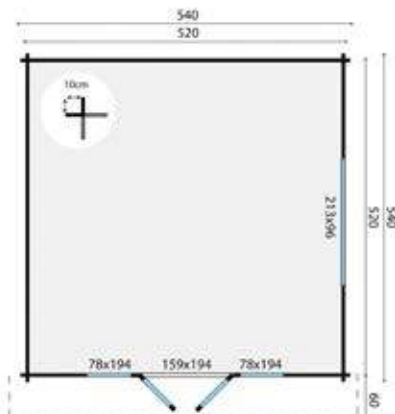

### Toiture (option obligatoire)

|  | Nombre requis |
|--|---------------|
| Aquapan anthracite                     | 1             |
| Aquapan rouge                          | 1             |
| Bardeaux droits                        | 13            |
| Bardeaux hexagone                      | 13            |
| Bardeaux queue de castor               | 13            |
| Easypan anthracite                     | 1             |
| Easypan rouge                          | 1             |
| Plaques à profils de tuiles anthracite | 1             |
| Plaques à profils de tuiles noir       | 1             |
| Plaques à profils de tuiles noir mat   | 1             |
| Plaques à profils de tuiles terracotta | 1             |

### Accessoires (optionnels)

|                                       | Nombre requis |
|---------------------------------------|---------------|
| Poutre de foundation bois dur         | 8             |
| Bande de béton                        | 24            |
| Gouttière en plastique 100 mm         | 1             |
| Gouttière galvanisée 125 mm           | 1             |
| Grille de ventilation                 | 1             |
| Clous et à asphalte angles            | 1             |
| Clous et à asphalte angles 2          | 1             |
| Mastic pour vitrage 0,29 ltr          | 1             |
| Paquet de plancher 18 mm              | 13            |
| Paquet de plancher 26 mm              | 17            |
| Poutre de foundation bois dur robuste | 8             |
| Poutre de foundation en plastique     | 8             |
| Scellant et colle de contact 0,31 ltr | 5             |
| Set d'ancrage pour tempête            | 1             |

### Traitements (optionnels)

|                                | Nombre requis |
|--------------------------------|---------------|
| Carefree protect® 2,5 ltr      | 7             |
| Embadecor® 2,5 ltr             | 7             |
| Embalan® 2,5 ltr               | 7             |
| Liquide d'imprégnation 2,5 ltr | 4             |

Toutes les options sont disponibles à partir de la page 381

Lors de l'utilisation de profilés de panneaux toiture, nous recommandons de commander 8 pièces de l'article P006799, à utiliser comme large bord





26,8 m<sup>2</sup>



31,3 m<sup>2</sup>



40,5 m<sup>3</sup>



58 mm



4-6-4 mm



## Cabanon Ipswich

### Spécifications

- P014054** non traité(e)(s)
- P016195** marron imprégné(e)(s)
- P016196** vert imprégné(e)(s)
- P016197** gris argenté imprégné(e)(s)
- P016198** Red Class Wood imprégné(e)(s)
- P016199** jaune miel imprégné(e)(s)
- Spécification** épicea, raboté, séché
- Épaisseur paroi** 58 mm
- Hauteur du faîtage** 263,0 cm
- Contenu (m3)** 40,5 m<sup>3</sup>
- Surface de sol intérieure** 17,6 m<sup>2</sup>
- Fondations** 420 x 643 cm
- Baguettes comprises** détaché
- Verre** verre isolant
- Épaisseur verre** 4-6-4 mm
- Nombre de fenêtres (fixe)** 2
- Nombre de fenêtres (à ouvrir)** 1
- Type de porte** porte double
- Surface du toit** 31,3 m<sup>2</sup>
- Couverture de toiture comprise** non, optionnel
- Compris(e)(s)** serrure à cylindre

*Les fenêtres peuvent être placées à gauche ou à droite*



### Toiture (option obligatoire)

|  | Nombre requis |
|--|---------------|
| Aquapan anthracite                     | 1             |
| Aquapan rouge                          | 1             |
| Bardeaux droits                        | 12            |
| Bardeaux hexagone                      | 12            |
| Bardeaux queue de castor               | 12            |
| Easypan anthracite                     | 1             |
| Easypan rouge                          | 1             |
| Plaques à profils de tuiles anthracite | 1             |
| Plaques à profils de tuiles noir       | 1             |
| Plaques à profils de tuiles noir mat   | 1             |
| Plaques à profils de tuiles terracotta | 1             |

### Accessoires (optionnels)

|                                       | Nombre requis |
|---------------------------------------|---------------|
| Poutre de foundation bois dur         | 8             |
| Bande de béton                        | 27            |
| Gouttière en plastique 100 mm         | 1             |
| Gouttière galvanisée 125 mm           | 1             |
| Grille de ventilation                 | 1             |
| Clous et à asphalte ongles            | 1             |
| Kit de démarrage 1                    | 1             |
| Mastic pour vitrage 0,29 ltr          | 1             |
| Paquet de plancher 18 mm              | 8             |
| Paquet de plancher 26 mm              | 11            |
| Poutre de foundation bois dur robuste | 8             |
| Poutre de foundation en plastique     | 8             |
| Scellant et colle de contact 0,31 ltr | 5             |
| Set d'ancrage pour tempête            | 1             |

### Traitements (optionnels)

|                                | Nombre requis |
|--------------------------------|---------------|
| Carefree protect® 2,5 ltr      | 1             |
| Embadecor® 2,5 ltr             | 7             |
| Embalan® 2,5 ltr               | 7             |
| Liquide d'imprégnation 2,5 ltr | 4             |

Toutes les options sont disponibles à partir de la page 381  
 Plancher en bois pour le dessous de l'avent, voir page 389  
 Lors de l'utilisation de profilés de panneaux toiture, nous recommandons de commander 8 pièces de l'article P006799, à utiliser comme large bord



29,8 m<sup>2</sup>35,6 m<sup>2</sup>40,5 m<sup>3</sup>

58 mm



4-6-4 mm



## Cabanon Leeds

### Spécifications

**P014090** non traité(e)(s)  
**P016327** marron imprégné(e)(s)  
**P016328** vert imprégné(e)(s)  
**P016329** gris argenté imprégné(e)(s)  
**P016330** Red Class Wood imprégné(e)(s)  
**P016331** jaune miel imprégné(e)(s)  
**Spécification** épicéa, raboté, séché  
**Épaisseur paroi** 58 mm  
**Hauteur du faîtage** 263,0 cm  
**Contenu (m<sup>3</sup>)** 40,5 m<sup>3</sup>  
**Surface de sol intérieure** 17,6 m<sup>2</sup>  
**Fondations** 420 x 710 cm  
**Baguettes comprises** détaché  
**Verre** verre isolant  
**Épaisseur verre** 4-6-4 mm  
**Nombre de fenêtres (fixe)** 2  
**Nombre de fenêtres (à ouvrir)** 1  
**Type de porte** porte double  
**Surface du toit** 35,6 m<sup>2</sup>  
**Couverture de toiture comprise** non, optionnel  
**Compris(e)(s)** serrure à cylindre

*Les fenêtres peuvent être placées à gauche ou à droite*

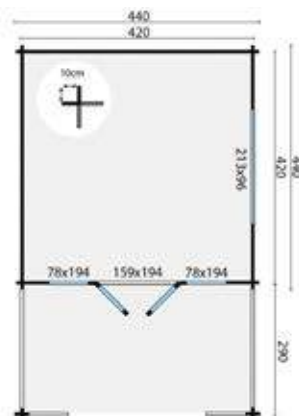

### Toiture (option obligatoire)

|  | Nombre requis |
|--|---------------|
| Aquapan anthracite                     | 1             |
| Aquapan rouge                          | 1             |
| Bardeaux droits                        | 14            |
| Bardeaux hexagone                      | 14            |
| Bardeaux queue de castor               | 14            |
| Easypan anthracite                     | 1             |
| Easypan rouge                          | 1             |
| Plaques à profils de tuiles anthracite | 1             |
| Plaques à profils de tuiles noir       | 1             |
| Plaques à profils de tuiles noir mat   | 1             |
| Plaques à profils de tuiles terracotta | 1             |

### Accessoires (optionnels)

|                                       | Nombre requis |
|---------------------------------------|---------------|
| Poutre de foundation bois dur         | 9             |
| Bande de béton                        | 29            |
| Clous et à asphalte ongles 3          | 1             |
| Mastic pour vitrage 0,29 ltr          | 1             |
| Paquet de plancher 18 mm              | 8             |
| Paquet de plancher 26 mm              | 11            |
| Poutre de foundation bois dur robuste | 9             |
| Poutre de foundation en plastique     | 9             |
| Scellant et colle de contact 0,31 ltr | 5             |

### Traitements (optionnels)

|                                | Nombre requis |
|--------------------------------|---------------|
| Carefree protect® 2,5 ltr      | 7             |
| Embadecor® 2,5 ltr             | 7             |
| Embalan® 2,5 ltr               | 7             |
| Liquide d'imprégnation 2,5 ltr | 4             |

Toutes les options sont disponibles à partir de la page 381

Plancher en bois pour le dessous de l'auvent, voir page 389

Lors de l'utilisation de profilés de panneaux toiture, nous recommandons de commander 8 pièces de l'article P006799, à utiliser comme large bord





33,2 m<sup>2</sup>



39,3 m<sup>2</sup>



50,0 m<sup>3</sup>



58 mm



4-6-4 mm



## Cabanon Nottingham

### Spécifications

- P014105** non traité(e)s
- P016567** marron imprégné(e)s
- P016568** vert imprégné(e)s
- P016569** gris argenté imprégné(e)s
- P016570** Red Class Wood imprégné(e)s
- P016571** jaune miel imprégné(e)s
- Spécification** épicea, raboté, séché
- Épaisseur paroi** 58 mm
- Hauteur du faitage** 276,0 cm
- Contenu (m3)** 50,0 m<sup>3</sup>
- Surface de sol intérieure** 21,8 m<sup>2</sup>
- Fondations** 520 x 643 cm
- Baguettes comprises** fixe
- Verre** verre isolant
- Épaisseur verre** 4-6-4 mm
- Nombre de fenêtres (fixe)** 2
- Nombre de fenêtres (à ouvrir)** 1
- Type de porte** porte double
- Surface du toit** 39,3 m<sup>2</sup>
- Couverture de toiture comprise** non, optionnel
- Compris(e)s** serrure à cylindre

*Les fenêtres peuvent être placées à gauche ou à droite*

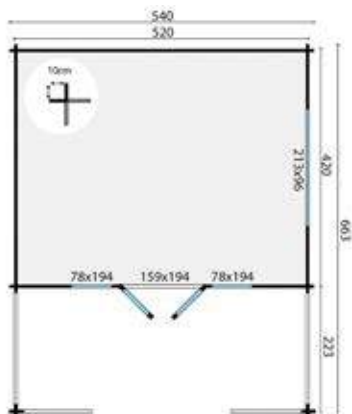

### Toiture (option obligatoire)

|  | Nombre requis |
|--|---------------|
| Aquapan anthracite                     | 1             |
| Aquapan rouge                          | 1             |
| Bardeaux droits                        | 14            |
| Bardeaux hexagone                      | 14            |
| Bardeaux queue de castor               | 14            |
| Easypan anthracite                     | 1             |
| Easypan rouge                          | 1             |
| Plaques à profils de tuiles anthracite | 1             |
| Plaques à profils de tuiles noir       | 1             |
| Plaques à profils de tuiles noir mat   | 1             |
| Plaques à profils de tuiles terracotta | 1             |

### Accessoires (optionnels)

|                                       | Nombre requis |
|---------------------------------------|---------------|
| Poutre de foundation bois dur         | 9             |
| Bande de béton                        | 30            |
| Gouttière en plastique 100 mm         | 1             |
| Gouttière galvanisée 125 mm           | 1             |
| Grille de ventilation                 | 1             |
| Clous et à asphalte ongles            | 1             |
| Clous et à asphalte ongles 2          | 1             |
| Mastic pour vitrage 0,29 ltr          | 1             |
| Paquet de plancher 18 mm              | 10            |
| Paquet de plancher 26 mm              | 14            |
| Poutre de foundation bois dur robuste | 9             |
| Poutre de foundation en plastique     | 9             |
| Scellant et colle de contact 0,31 ltr | 5             |
| Set d'ancrage pour tempête            | 1             |

### Traitements (optionnels)

|                                | Nombre requis |
|--------------------------------|---------------|
| Carefree protect® 2,5 ltr      | 7             |
| Embadecor® 2,5 ltr             | 7             |
| Embalan® 2,5 ltr               | 7             |
| Liquide d'imprégnation 2,5 ltr | 4             |

Toutes les options sont disponibles à partir de la page 381  
 Plancher en bois pour le dessous de l'avent, voir page 389  
 Lors de l'utilisation de profilés de panneaux toiture, nous recommandons de commander 8 pièces de l'article P006799, à utiliser comme large bord





38,4 m<sup>2</sup>45,1 m<sup>2</sup>62,0 m<sup>3</sup>

58 mm

4-6-4 /  
4-16-4  
mm

## Cabanon Wigan

### Spécifications

- P014076** non traité(e)(s)
- P016957** marron imprégné(e)(s)
- P016958** vert imprégné(e)(s)
- P016959** gris argenté imprégné(e)(s)
- P016960** Red Class Wood imprégné(e)(s)
- P016961** jaune miel imprégné(e)(s)
- Spécification** épicéa, raboté, séché
- Épaisseur paroi** 58 mm
- Hauteur du faîtage** 259,0 cm
- Contenu (m3)** 62,0 m<sup>3</sup>
- Surface de sol intérieure** 27,0 m<sup>2</sup>
- Fondations** 520 x 743 cm
- Baguettes comprises** détaché
- Verre** verre isolant
- Épaisseur verre** 4-6-4 / 4-16-4 mm
- Nombre de fenêtres (fixe)** 2
- Nombre de fenêtres (à ouvrir)** 1
- Type de porte** porte double
- Surface du toit** 45,1 m<sup>2</sup>
- Couverture de toiture comprise** non, optionnel
- Compris(e)(s)** serrure à cylindre

*Les fenêtres peuvent être placées à gauche ou à droite*

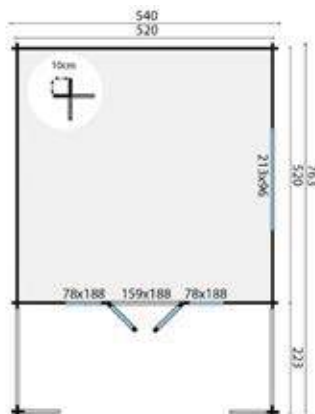

### Toiture (option obligatoire)

|  | Nombre requis |
|--|---------------|
| Aquapan anthracite                     | 1             |
| Aquapan rouge                          | 1             |
| Bardeaux droits                        | 16            |
| Bardeaux hexagone                      | 16            |
| Bardeaux queue de castor               | 16            |
| Easypan anthracite                     | 1             |
| Easypan rouge                          | 1             |
| Plaques à profils de tuiles anthracite | 1             |
| Plaques à profils de tuiles noir       | 1             |
| Plaques à profils de tuiles noir mat   | 1             |
| Plaques à profils de tuiles terracotta | 1             |

### Accessoires (optionnels)

|                                       | Nombre requis |
|---------------------------------------|---------------|
| Poutre de foundation bois dur         | 11            |
| Bande de béton                        | 32            |
| Grille de ventilation                 | 1             |
| Clous et à asphalte ongles            | 2             |
| Clous et à asphalte ongles 3          | 1             |
| Mastic pour vitrage 0,29 ltr          | 1             |
| Paquet de plancher 18 mm              | 13            |
| Paquet de plancher 26 mm              | 17            |
| Poutre de foundation bois dur robuste | 11            |
| Poutre de foundation en plastique     | 11            |
| Scellant et colle de contact 0,31 ltr | 6             |
| Set d'ancrage pour tempête            | 1             |

### Traitements (optionnels)

|                                | Nombre requis |
|--------------------------------|---------------|
| Carefree protect® 2,5 ltr      | 8             |
| Embadecor® 2,5 ltr             | 8             |
| Embalan® 2,5 ltr               | 8             |
| Liquide d'imprégnation 2,5 ltr | 4             |

Toutes les options sont disponibles à partir de la page 381

Plancher en bois pour le dessous de l'avent, voir page 389

Lors de l'utilisation de profilés de panneaux toiture, nous recommandons de commander 8 pièces de l'article P006799, à utiliser comme large bord





48,8 m<sup>2</sup>



41,1 m<sup>2</sup>



62,0 m<sup>3</sup>



58 mm



4-6-4 mm



## Cabanon Sheffield

### Spécifications

- P014112** non traité(e)(s)
- P016784** marron imprégné(e)(s)
- P016785** vert imprégné(e)(s)
- P016786** gris argenté imprégné(e)(s)
- P016787** Red Class Wood imprégné(e)(s)
- P016788** jaune miel imprégné(e)(s)
- Spécification** épicea, raboté, séché
- Épaisseur paroi** 58 mm
- Hauteur du faîtage** 263,0 cm
- Contenu (m3)** 62,0 m<sup>3</sup>
- Surface de sol intérieure** 27,0 m<sup>2</sup>
- Fondations** 520 x 943 cm
- Baguettes comprises** détaché
- Verre** verre isolant
- Épaisseur verre** 4-6-4 mm
- Nombre de fenêtres (fixe)** 2
- Nombre de fenêtres (à ouvrir)** 1
- Type de porte** porte double
- Surface du toit** 41,1 m<sup>2</sup>
- Couverture de toiture comprise** non, optionnel
- Compris(e)(s)** serrure à cylindre

*Les fenêtres peuvent être placées à gauche ou à droite*

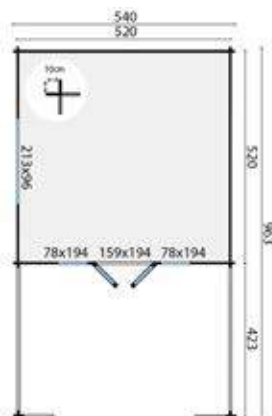

### Toiture (option obligatoire)

|  | Nombre requis |
|--|---------------|
| Aquapan anthracite                     | 1             |
| Aquapan rouge                          | 1             |
| Bardeaux droits                        | 20            |
| Bardeaux hexagone                      | 20            |
| Bardeaux queue de castor               | 20            |
| Easypan anthracite                     | 1             |
| Easypan rouge                          | 1             |
| Plaques à profils de tuiles anthracite | 1             |
| Plaques à profils de tuiles noir       | 1             |
| Plaques à profils de tuiles noir mat   | 1             |
| Plaques à profils de tuiles terracotta | 1             |

### Accessoires (optionnels)

|                                       | Nombre requis |
|---------------------------------------|---------------|
| Poutre de fondation bois dur          | 12            |
| Bande de béton                        | 36            |
| Gouttière en plastique 100 mm         | 1             |
| Gouttière galvanisée 125 mm           | 1             |
| Grille de ventilation                 | 1             |
| Clous et à asphalte ongles            | 1             |
| Clous et à asphalte ongles 2          | 1             |
| Mastic pour vitrage 0,29 ltr          | 1             |
| Paquet de plancher 18 mm              | 13            |
| Paquet de plancher 26 mm              | 17            |
| Poutre de fondation bois dur robuste  | 12            |
| Poutre de fondation en plastique      | 12            |
| Scellant et colle de contact 0,31 ltr | 6             |
| Set d'ancrage pour tempête            | 1             |

### Traitements (optionnels)

|                                | Nombre requis |
|--------------------------------|---------------|
| Carefree protect® 2,5 ltr      | 8             |
| Embadecor® 2,5 ltr             | 8             |
| Embalan® 2,5 ltr               | 8             |
| Liquide d'imprégnation 2,5 ltr | 4             |

Toutes les options sont disponibles à partir de la page 381

Plancher en bois pour le dessous de l'avent, voir page 389

Lors de l'utilisation de profilés de panneaux toiture, nous recommandons de commander 8 pièces de l'article P006799, à utiliser comme large bord



27,4 m<sup>2</sup>37,3 m<sup>2</sup>41,9 m<sup>3</sup>

58 mm



4-6-4 mm



## Cabanon Coventry

### Spécifications

**P014039** non traité(e)(s)  
**P015907** marron imprégné(e)(s)  
**P015908** vert imprégné(e)(s)  
**P015909** gris argenté imprégné(e)(s)  
**P015910** Red Class Wood imprégné(e)(s)  
**P015911** jaune miel imprégné(e)(s)  
**Spécification** épicéa, raboté, séché  
**Épaisseur paroi** 58 mm  
**Hauteur du faîtage** 263,0 cm  
**Contenu (m3)** 41,9 m<sup>3</sup>  
**Surface de sol intérieure** 13,4 m<sup>2</sup>  
**Fondations** 570 x 543 cm  
**Baguettes comprises** détaché  
**Verre** verre isolant  
**Épaisseur verre** 4-6-4 mm  
**Nombre de fenêtres (fixe)** 2  
**Nombre de fenêtres (à ouvrir)** 1  
**Type de porte** porte double  
**Surface du toit** 37,3 m<sup>2</sup>  
**Couverture de toiture comprise** non, optionnel  
**Compris(e)(s)** serrure à cylindre

Pose en miroir est possible

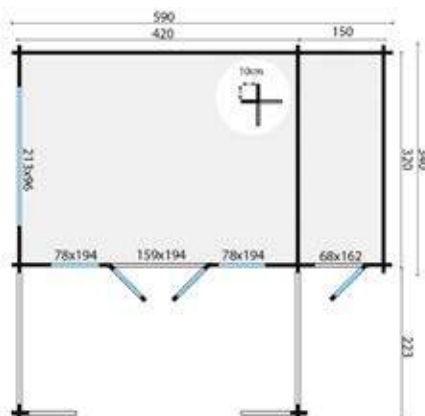

### Toiture (option obligatoire)

|  | Nombre requis |
|--|---------------|
| Bardeaux droits                        | 11            |
| Bardeaux hexagone                      | 11            |
| Bardeaux queue de castor               | 11            |
| Plaques à profils de tuiles anthracite | 1             |
| Plaques à profils de tuiles noir       | 1             |
| Plaques à profils de tuiles noir mat   | 1             |
| Plaques à profils de tuiles terracotta | 1             |

### Accessoires (optionnels)

|                                       | Nombre requis |
|---------------------------------------|---------------|
| Poutre de fondation bois dur          | 10            |
| Bande de béton                        | 31            |
| Gouttière en plastique 100 mm         | 1             |
| Gouttière galvanisée 125 mm           | 1             |
| Grille de ventilation                 | 1             |
| Clous et à asphalte ongles            | 1             |
| Clous et à asphalte ongles 2          | 1             |
| Mastic pour vitrage 0,29 ltr          | 1             |
| Paquet de plancher 18 mm              | 9             |
| Paquet de plancher 26 mm              | 12            |
| Poutre de fondation bois dur robuste  | 10            |
| Poutre de fondation en plastique      | 10            |
| Scellant et colle de contact 0,31 ltr | 5             |
| Set d'ancrage pour tempête            | 1             |

### Traitements (optionnels)

|                                | Nombre requis |
|--------------------------------|---------------|
| Carefree protect® 2,5 ltr      | 10            |
| Embadecor® 2,5 ltr             | 10            |
| Embalan® 2,5 ltr               | 10            |
| Liquide d'imprégnation 2,5 ltr | 5             |

Toutes les options sont disponibles à partir de la page 381

Plancher en bois pour le dessous de l'auvent, voir page 389

Lors de l'utilisation de profilés de panneaux toiture, nous recommandons de commander 8 pièces de l'article P006799, à utiliser comme large bord





33,9 m<sup>2</sup>



44,4 m<sup>2</sup>



55,4 m<sup>3</sup>



58 mm



4-6-4 mm



## Cabanon Manchester

### Spécifications

- P014062** non traité(e)(s)
- P016413** marron imprégné(e)(s)
- P016414** vert imprégné(e)(s)
- P016415** gris argenté imprégné(e)(s)
- P016416** Red Class Wood imprégné(e)(s)
- P016417** jaune miel imprégné(e)(s)
- Spécification** épicea, raboté, séché
- Épaisseur paroi** 58 mm
- Hauteur du faîtiage** 263,0 cm
- Contenu (m3)** 55,4 m<sup>3</sup>
- Surface de sol intérieure** 17,6 m<sup>2</sup>
- Fondations** 574 x 643 cm
- Baguettes comprises** détaché
- Verre** verre isolant
- Épaisseur verre** 4-6-4 mm
- Nombre de fenêtres (fixe)** 2
- Nombre de fenêtres (à ouvrir)** 1
- Type de porte** porte double
- Surface du toit** 44,4 m<sup>2</sup>
- Couverture de toiture comprise** non, optionnel
- Compris(e)(s)** serrure à cylindre

### Toiture (option obligatoire)

|  | Nombre requis |
|--|---------------|
| Bardeaux droits                        | 14            |
| Bardeaux hexagone                      | 14            |
| Bardeaux queue de castor               | 14            |
| Plaques à profils de tuiles anthracite | 1             |
| Plaques à profils de tuiles noir       | 1             |
| Plaques à profils de tuiles noir mat   | 1             |
| Plaques à profils de tuiles terracotta | 1             |

### Accessoires (optionnels)

|                                       | Nombre requis |
|---------------------------------------|---------------|
| Poutre de fondation bois dur          | 11            |
| Bande de béton                        | 34            |
| Gouttière en plastique 100 mm         | 1             |
| Gouttière galvanisée 125 mm           | 1             |
| Grille de ventilation                 | 1             |
| Clous et à asphalte ongles            | 1             |
| Clous et à asphalte ongles 2          | 1             |
| Mastic pour vitrage 0,29 ltr          | 1             |
| Paquet de plancher 18 mm              | 12            |
| Paquet de plancher 26 mm              | 15            |
| Poutre de fondation bois dur robuste  | 11            |
| Poutre de fondation en plastique      | 11            |
| Scellant et colle de contact 0,31 ltr | 5             |
| Set d'ancrage pour tempête            | 1             |

### Traitements (optionnels)

|                                | Nombre requis |
|--------------------------------|---------------|
| Carefree protect® 2,5 ltr      | 9             |
| Embadecor® 2,5 ltr             | 9             |
| Embalan® 2,5 ltr               | 9             |
| Liquide d'imprégnation 2,5 ltr | 5             |

Pose en miroir est possible

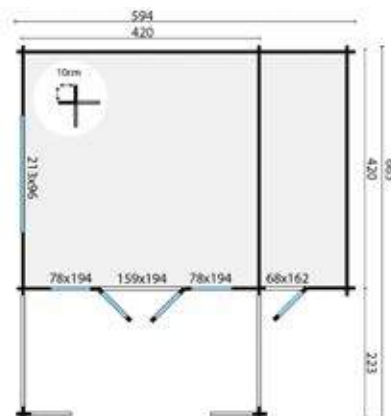

Toutes les options sont disponibles à partir de la page 381  
 Plancher en bois pour le dessous de l'avent, voir page 389  
 Lors de l'utilisation de profilés de panneaux toiture, nous recommandons de commander 8 pièces de l'article P006799, à utiliser comme large bord





## Cabanon Dingle

### Spécifications

**P014838** non traité(e)(s)  
**P015953** marron imprégné(e)(s)  
**P015954** vert imprégné(e)(s)  
**P015955** gris argenté imprégné(e)(s)  
**P015956** Red Class Wood imprégné(e)(s)  
**P015957** jaune miel imprégné(e)(s)  
**Spécification** épicéa, raboté, séché  
**Épaisseur paroi** 70 mm  
**Hauteur du faitage** 250,0 cm  
**Contenu (m3)** 50,0 m³  
**Surface de sol intérieure** 22,2 m²  
**Fondations** 480 x 480 cm  
**Verre** verre isolant  
**Épaisseur verre** 4-6-4 mm  
**Nombre de fenêtres (à ouvrir)** 1  
**Type de porte** porte double  
**Surface du toit** 32,0 m²  
**Couverture de toiture comprise** non, optionnel  
**Compris(e)(s)** serrure à cylindre

*Les portes et les fenêtres peuvent être placées à gauche ou à droite. pose en miroir est possible*

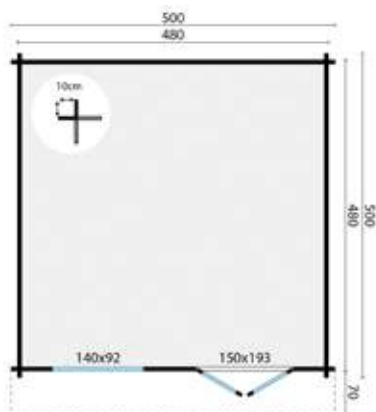

### Portes & fenêtres (option obligatoire)

|                              | Nombre requis |
|------------------------------|---------------|
| Portes et fenêtres standards | 1             |
| Portes et fenêtres plastique | 1             |

### Toiture (option obligatoire)

|  | Nombre requis |
|--|---------------|
| Aquapan anthracite                     | 1             |
| Aquapan rouge                          | 1             |
| Bardeaux droits                        | 13            |
| Bardeaux hexagone                      | 13            |
| Bardeaux queue de castor               | 13            |
| Easypan anthracite                     | 1             |
| Easypan rouge                          | 1             |
| Plaques à profils de tuiles anthracite | 1             |
| Plaques à profils de tuiles noir       | 1             |
| Plaques à profils de tuiles noir mat   | 1             |
| Plaques à profils de tuiles terracotta | 1             |

### Accessoires (optionnels)

|                                       | Nombre requis |
|---------------------------------------|---------------|
| Poutre de fondation bois dur          | 7             |
| Bande de béton                        | 20            |
| Gouttière en plastique 100 mm         | 1             |
| Gouttière galvanisée 125 mm           | 1             |
| Grille de ventilation                 | 1             |
| Clous et à asphalte ongles            | 1             |
| Clous et à asphalte ongles 2          | 1             |
| Mastic pour vitrage 0,29 ltr          | 1             |
| Paquet de plancher 18 mm              | 12            |
| Paquet de plancher 26 mm              | 15            |
| Plancher sur mesure 28 mm non traité  | 1             |
| Poutre de fondation bois dur robuste  | 7             |
| Poutre de fondation en plastique      | 7             |
| Scellant et colle de contact 0,31 ltr | 6             |
| Set d'ancrage pour tempête            | 1             |

### Traitements (optionnels)

|                                | Nombre requis |
|--------------------------------|---------------|
| Carefree protect® 2,5 ltr      | 6             |
| Embadecor® 2,5 ltr             | 6             |
| Embalan® 2,5 ltr               | 6             |
| Liquide d'imprégnation 2,5 ltr | 3             |

Toutes les options sont disponibles à partir de la page 381

Lors de l'utilisation de profilés de panneaux toiture, nous recommandons de commander 8 pièces de l'article P006799, à utiliser comme large bord





26,3 m<sup>2</sup>



40,0 m<sup>2</sup>



68,4 m<sup>3</sup>



70 mm



4-6-4 mm



## Cabanon Niedersachsen

### Spécifications

- P014881** non traité(e)(s)
- P016547** marron imprégné(e)(s)
- P016548** vert imprégné(e)(s)
- P016549** gris argenté imprégné(e)(s)
- P016550** Red Class Wood imprégné(e)(s)
- P016551** jaune miel imprégné(e)(s)
- Spécification** épicea, raboté, séché
- Épaisseur paroi** 70 mm
- Hauteur du faîtage** 304,0 cm
- Contenu (m3)** 68,4 m<sup>3</sup>
- Surface de sol intérieure** 26,3 m<sup>2</sup>
- Fondations** 480 x 578 cm
- Verre** verre isolant
- Épaisseur verre** 4-6-4 mm
- Nombre de fenêtres (à ouvrir)** 2
- Type de porte** porte double
- Surface du toit** 40,0 m<sup>2</sup>
- Couverture de toiture comprise** non, optionnel
- Compris(e)(s)** serrure à cylindre, fondations

*Les portes et les fenêtres peuvent être placées à gauche ou à droite. pose en miroir est possible*

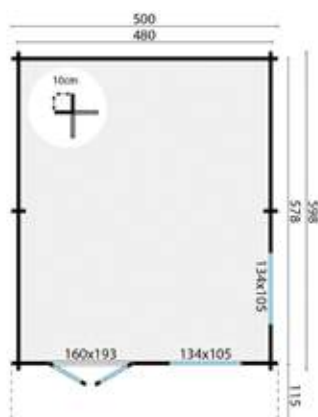

### Portes & fenêtres (option obligatoire)

|                              | Nombre requis |
|------------------------------|---------------|
| Portes et fenêtres standards | 1             |
| Portes et fenêtres plastique | 1             |

### Toiture (option obligatoire)

|  | Nombre requis |
|--|---------------|
| Aquapan anthracite                     | 1             |
| Aquapan rouge                          | 1             |
| Bardeaux droits                        | 16            |
| Bardeaux hexagone                      | 16            |
| Bardeaux queue de castor               | 16            |
| Easypan anthracite                     | 1             |
| Easypan rouge                          | 1             |
| Plaques à profils de tuiles anthracite | 1             |
| Plaques à profils de tuiles noir       | 1             |
| Plaques à profils de tuiles noir mat   | 1             |
| Plaques à profils de tuiles terracotta | 1             |

### Accessoires (optionnels)

|                                       | Nombre requis |
|---------------------------------------|---------------|
| Poutre de fondation bois dur          | 8             |
| Bande de béton                        | 22            |
| Gouttière en plastique 100 mm         | 1             |
| Gouttière galvanisée 125 mm           | 1             |
| Grille de ventilation                 | 1             |
| Clous et à asphalte ongles            | 2             |
| Clous et à asphalte ongles 3          | 1             |
| Mastic pour vitrage 0,29 ltr          | 1             |
| Paquet de plancher 18 mm              | 13            |
| Paquet de plancher 26 mm              | 17            |
| Plancher sur mesure 28 mm non traité  | 1             |
| Poutre de fondation bois dur robuste  | 8             |
| Poutre de fondation en plastique      | 8             |
| Scellant et colle de contact 0,31 ltr | 7             |
| Set d'ancrage pour tempête            | 1             |

### Traitements (optionnels)

|                                | Nombre requis |
|--------------------------------|---------------|
| Carefree protect® 2,5 ltr      | 8             |
| Embadecor® 2,5 ltr             | 8             |
| Embalan® 2,5 ltr               | 8             |
| Liquide d'imprégnation 2,5 ltr | 4             |

Toutes les options sont disponibles à partir de la page 381

Lors de l'utilisation de profilés de panneaux toiture, nous recommandons de commander 8 pièces de l'article P006799, à utiliser comme large bord





26,1 m<sup>2</sup>



38,2 m<sup>2</sup>



63,0 m<sup>3</sup>



70 mm



3-9-3 mm



## Cabanon Edelweiss

### Spécifications

**P013805** non traité(e)(s)  
**P015977** marron imprégné(e)(s)  
**P015978** vert imprégné(e)(s)  
**P015979** gris argenté imprégné(e)(s)  
**P015980** Red Class Wood imprégné(e)(s)  
**P015981** jaune miel imprégné(e)(s)  
**Spécification** épicéa, raboté, séché  
**Épaisseur paroi** 70 mm  
**Hauteur du faîtage** 371,0 cm  
**Contenu (m3)** 63,0 m<sup>3</sup>  
**Surface de sol intérieure** 21,0 m<sup>2</sup>  
**Fondations** 580 x 490 cm  
**Verre** verre isolant  
**Épaisseur verre** 3-9-3 mm  
**Nombre de fenêtres (à ouvrir)** 6  
**Type de porte** porte simple  
**Surface du toit** 38,2 m<sup>2</sup>  
**Couverture de toiture comprise** non, optionnel  
**Compris(e)(s)** serrure à cylindre, plancher de terrasse, fondations

*Pose en miroir est possible*

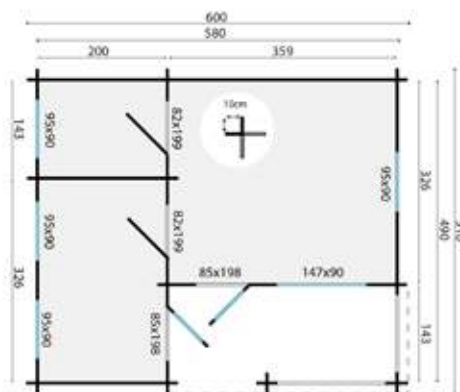

### Portes & fenêtres (option obligatoire)

Portes et fenêtres plastique 1

### Toiture (option obligatoire)

|  | Nombre requis |
|--|---------------|
| Aquapan anthracite                     | 1             |
| Aquapan rouge                          | 1             |
| Bardeaux droits                        | 14            |
| Bardeaux hexagone                      | 14            |
| Bardeaux queue de castor               | 14            |
| Easypan anthracite                     | 1             |
| Easypan rouge                          | 1             |
| Plaques à profils de tuiles anthracite | 1             |
| Plaques à profils de tuiles noir       | 1             |
| Plaques à profils de tuiles noir mat   | 1             |
| Plaques à profils de tuiles terracotta | 1             |

### Accessoires (optionnels)

|                                       | Nombre requis |
|---------------------------------------|---------------|
| Gouttière en plastique 100 mm         | 1             |
| Gouttière galvanisée 125 mm           | 1             |
| Grille de ventilation                 | 1             |
| Clous et à asphalte angles            | 1             |
| Clous et à asphalte angles 2          | 1             |
| Mastic pour vitrage 0,29 ltr          | 1             |
| Paquet de plancher 18 mm              | 12            |
| Paquet de plancher 26 mm              | 13            |
| Plancher sur mesure 28 mm non traité  | 1             |
| Scellant et colle de contact 0,31 ltr | 6             |
| Set d'ancrage pour tempête            | 1             |

### Traitements (optionnels)

|                                | Nombre requis |
|--------------------------------|---------------|
| Carefree protect® 2,5 ltr      | 12            |
| Embadecor® 2,5 ltr             | 12            |
| Embalan® 2,5 ltr               | 12            |
| Liquide d'imprégnation 2,5 ltr | 6             |

Toutes les options sont disponibles à partir de la page 381  
 Plancher en bois pour le dessous de l'avent, voir page 389  
 Lors de l'utilisation de profilés de panneaux toiture, nous recommandons de commander 8 pièces de l'article P006799, à utiliser comme large bord





## Cabanon Ollie

### Spécifications

- P014577** non traité(e)(s)
- P016592** marron imprégné(e)(s)
- P016593** vert imprégné(e)(s)
- P016594** gris argenté imprégné(e)(s)
- P016595** Red Class Wood imprégné(e)(s)
- P016596** jaune miel imprégné(e)(s)
- Spécification** épicea, raboté, séché
- Épaisseur paroi** 70 mm
- Hauteur du faîtage** 283,0 cm
- Contenu (m3)** 63,0 m<sup>3</sup>
- Surface de sol intérieure** 25,5 m<sup>2</sup>
- Fondations** 711 x 478 cm
- Verre** verre isolant
- Épaisseur verre** 3-6-3 mm
- Nombre de fenêtres (à ouvrir)** 3
- Type de porte** porte double
- Surface du toit** 39,6 m<sup>2</sup>
- Couverture de toiture comprise** non, optionnel
- Compris(e)(s)** serrure à cylindre, fondations

*Les planches de toit de cet abri de jardin ont une épaisseur de 27 mm. ce qui est idéal pour l'isolation*

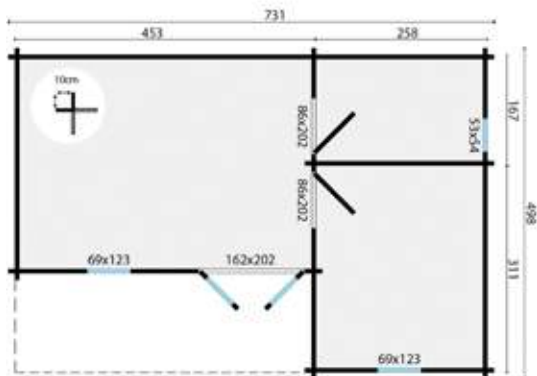

### Portes & fenêtres (option obligatoire)

|                              | Nombre requis |
|------------------------------|---------------|
| Portes et fenêtres deluxe    | 1             |
| Portes et fenêtres plastique | 1             |

### Toiture (option obligatoire)

|  | Nombre requis |
|--|---------------|
| Aquapan anthracite                     | 1             |
| Aquapan rouge                          | 1             |
| Bardeaux droits                        | 16            |
| Bardeaux hexagone                      | 16            |
| Bardeaux queue de castor               | 16            |
| Easypan anthracite                     | 1             |
| Easypan rouge                          | 1             |
| Plaques à profils de tuiles anthracite | 1             |
| Plaques à profils de tuiles noir       | 1             |
| Plaques à profils de tuiles noir mat   | 1             |
| Plaques à profils de tuiles terracotta | 1             |

### Accessoires (optionnels)

|                                       | Nombre requis |
|---------------------------------------|---------------|
| Gouttière en plastique 100 mm         | 1             |
| Gouttière galvanisée 125 mm           | 1             |
| Grille de ventilation                 | 1             |
| Clous et à asphalte ongles            | 2             |
| Clous et à asphalte ongles 3          | 1             |
| Mastic pour vitrage 0,29 ltr          | 1             |
| Paquet de plancher 18 mm              | 13            |
| Paquet de plancher 26 mm              | 17            |
| Plancher sur mesure 28 mm non traité  | 1             |
| Scellant et colle de contact 0,31 ltr | 6             |
| Set d'ancrage pour tempête            | 1             |

### Traitements (optionnels)

|                                | Nombre requis |
|--------------------------------|---------------|
| Carefree protect® 2,5 ltr      | 6             |
| Embadecor® 2,5 ltr             | 6             |
| Embalan® 2,5 ltr               | 6             |
| Liquide d'imprégnation 2,5 ltr | 3             |

Toutes les options sont disponibles à partir de la page 381

Plancher en bois pour le dessous de l'avent, voir page 389

Lors de l'utilisation de profilés de panneaux toiture, nous recommandons de commander 8 pièces de l'article P006799, à utiliser comme large bord







## Cabanon Rune

### Spécifications

**P013796** non traité(e)(s)  
**P016734** marron imprégné(e)(s)  
**P016735** vert imprégné(e)(s)  
**P016736** gris argenté imprégné(e)(s)  
**P016737** Red Class Wood imprégné(e)(s)  
**P016738** jaune miel imprégné(e)(s)  
**Spécification** épicéa, raboté, séché  
**Épaisseur paroi** 70 mm  
**Hauteur du faîtage** 277,0 cm  
**Contenu (m3)** 82,5 m³  
**Surface de sol intérieure** 31,5 m²  
**Fondations** 575 x 575 cm  
**Verre** verre isolant  
**Épaisseur verre** 4-6-4 mm  
**Nombre de fenêtres (à ouvrir)** 3  
**Type de porte** porte double  
**Surface du toit** 50,0 m²  
**Couverture de toiture comprise** non, optionnel  
**Compris(e)(s)** serrure à cylindre, fondations

*Les portes et les fenêtres peuvent être placées à gauche ou à droite. pose en miroir est possible*

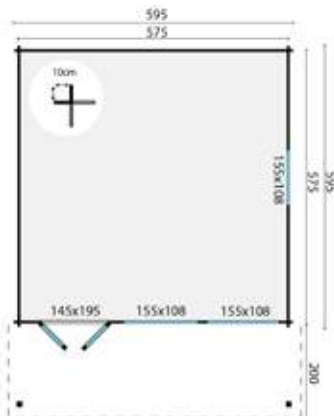

### Portes & fenêtres (option obligatoire)

|                              | Nombre requis |
|------------------------------|---------------|
| Portes et fenêtres standards | 1             |
| Portes et fenêtres plastique | 1             |

### Toiture (option obligatoire)

|  | Nombre requis |
|--|---------------|
| Aquapan anthracite                     | 1             |
| Aquapan rouge                          | 1             |
| Bardeaux droits                        | 19            |
| Bardeaux hexagone                      | 19            |
| Bardeaux queue de castor               | 19            |
| Easypan anthracite                     | 1             |
| Easypan rouge                          | 1             |
| Plaques à profils de tuiles anthracite | 1             |
| Plaques à profils de tuiles noir       | 1             |
| Plaques à profils de tuiles noir mat   | 1             |
| Plaques à profils de tuiles terracotta | 1             |

### Accessoires (optionnels)

|                                       | Nombre requis |
|---------------------------------------|---------------|
| Poutre de fondation bois dur          | 1             |
| Bande de béton                        | 6             |
| Gouttière en plastique 100 mm         | 1             |
| Gouttière galvanisée 125 mm           | 1             |
| Grille de ventilation                 | 1             |
| Clous et à asphalte ongles            | 2             |
| Clous et à asphalte ongles 3          | 1             |
| Mastic pour vitrage 0,29 ltr          | 1             |
| Paquet de plancher 18 mm              | 16            |
| Paquet de plancher 26 mm              | 22            |
| Plancher sur mesure 28 mm non traité  | 1             |
| Poutre de fondation bois dur robuste  | 8             |
| Poutre de fondation en plastique      | 8             |
| Scellant et colle de contact 0,31 ltr | 6             |
| Set d'ancrage pour tempête            | 1             |

### Traitements (optionnels)

|                                | Nombre requis |
|--------------------------------|---------------|
| Carefree protect® 2,5 ltr      | 10            |
| Embadecor® 2,5 ltr             | 10            |
| Embalan® 2,5 ltr               | 10            |
| Liquide d'imprégnation 2,5 ltr | 5             |

Toutes les options sont disponibles à partir de la page 381

Plancher en bois pour le dessous de l'auvent, voir page 389

Lors de l'utilisation de profilés de panneaux toiture, nous recommandons de commander 8 pièces de l'article P006799, à utiliser comme large bord





50,1 m<sup>2</sup>



59,6 m<sup>2</sup>



107,8 m<sup>3</sup>



70 mm



3-9-3 mm



## Cabanon Ballyragget

### Spécifications

- P014648** non traité(e)(s)
- P015748** marron imprégné(e)(s)
- P015749** vert imprégné(e)(s)
- P015750** gris argenté imprégné(e)(s)
- P015751** Red Class Wood imprégné(e)(s)
- P015752** jaune miel imprégné(e)(s)
- Spécification** épicéa, raboté, séché
- Épaisseur paroi** 70 mm
- Hauteur du faîtage** 277,0 cm
- Contenu (m3)** 107,8 m<sup>3</sup>
- Surface de sol intérieure** 42,6 m<sup>2</sup>
- Fondations** 575 x 780 cm
- Verre** verre isolant
- Épaisseur verre** 3-9-3 mm
- Nombre de fenêtres (à ouvrir)** 4
- Type de porte** porte double
- Surface du toit** 59,6 m<sup>2</sup>
- Couverture de toiture comprise** non, optionnel
- Compris(e)(s)** serrure à cylindre, fondations

### Portes & fenêtres (option obligatoire)

|                              | Nombre requis |
|------------------------------|---------------|
| Portes et fenêtres standards | 1             |
| Portes et fenêtres plastique | 1             |

### Toiture (option obligatoire)

|  | Nombre requis |
|--|---------------|
| Aquapan anthracite                     | 1             |
| Aquapan rouge                          | 1             |
| Bardeaux droits                        | 22            |
| Bardeaux hexagone                      | 22            |
| Bardeaux queue de castor               | 22            |
| Easypan anthracite                     | 1             |
| Easypan rouge                          | 1             |
| Plaques à profils de tuiles anthracite | 1             |
| Plaques à profils de tuiles noir       | 1             |
| Plaques à profils de tuiles noir mat   | 1             |
| Plaques à profils de tuiles terracotta | 1             |

### Accessoires (optionnels)

|                                       | Nombre requis |
|---------------------------------------|---------------|
| Poutre de fondation bois dur          | 10            |
| Bande de béton                        | 28            |
| Gouttière en plastique 100 mm         | 1             |
| Gouttière galvanisée 125 mm           | 1             |
| Grille de ventilation                 | 1             |
| Clous et à asphalte ongles            | 2             |
| Clous et à asphalte ongles 3          | 2             |
| Mastic pour vitrage 0,29 ltr          | 1             |
| Paquet de plancher 18 mm              | 22            |
| Paquet de plancher 26 mm              | 28            |
| Plancher sur mesure 28 mm non traité  | 1             |
| Poutre de fondation bois dur robuste  | 10            |
| Poutre de fondation en plastique      | 10            |
| Scellant et colle de contact 0,31 ltr | 7             |
| Set d'ancrage pour tempête            | 1             |

### Traitements (optionnels)

|                                | Nombre requis |
|--------------------------------|---------------|
| Carefree protect® 2,5 ltr      | 8             |
| Embadecor® 2,5 ltr             | 8             |
| Embalan® 2,5 ltr               | 8             |
| Liquide d'imprégnation 2,5 ltr | 8             |

Pose en miroir est possible

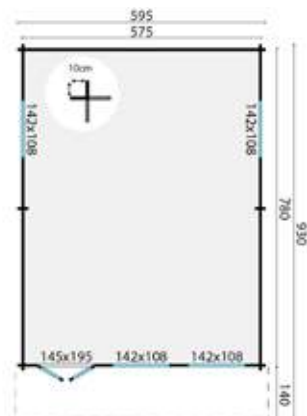

Toutes les options sont disponibles à partir de la page 381

Lors de l'utilisation de profilés de panneaux toiture, nous recommandons de commander 8 pièces de l'article P006799, à utiliser comme large bord





## Cabanon Kay

### Spécifications

**P013767** non traité(e)(s)  
**P016274** marron imprégné(e)(s)  
**P016275** vert imprégné(e)(s)  
**P016276** gris argenté imprégné(e)(s)  
**P016277** Red Class Wood imprégné(e)(s)  
**P016278** jaune miel imprégné(e)(s)  
**Spécification** épicéa, raboté, séché  
**Épaisseur paroi** 70 mm  
**Hauteur du faîtage** 310,0 cm  
**Contenu (m3)** 125,0 m<sup>3</sup>  
**Surface de sol intérieure** 44,8 m<sup>2</sup>  
**Fondations** 575 x 780 cm  
**Verre** verre isolant  
**Épaisseur verre** 4-6-4 mm  
**Nombre de fenêtres (à ouvrir)** 6  
**Type de porte** porte simple  
**Surface du toit** 54,9 m<sup>2</sup>  
**Couverture de toiture comprise** non, optionnel  
**Compris(e)(s)** serrure à cylindre, fondations

*Les planches de toit de cet abri de jardin ont une épaisseur de 27 mm, ce qui est idéal pour l'isolation*

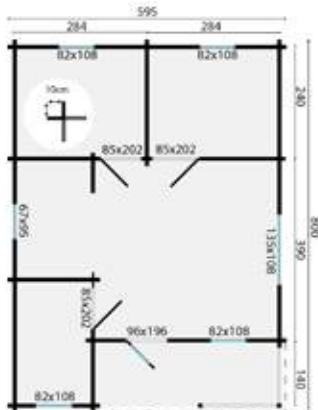

### Portes & fenêtres (option obligatoire)

|                              | Nombre requis |
|------------------------------|---------------|
| Portes et fenêtres deluxe    | 1             |
| Portes et fenêtres plastique | 1             |

### Toiture (option obligatoire)

|  | Nombre requis |
|--|---------------|
| Aquapan anthracite                     | 1             |
| Aquapan rouge                          | 1             |
| Bardeaux droits                        | 21            |
| Bardeaux hexagone                      | 21            |
| Bardeaux queue de castor               | 21            |
| Easypan anthracite                     | 1             |
| Easypan rouge                          | 1             |
| Plaques à profils de tuiles anthracite | 1             |
| Plaques à profils de tuiles noir       | 1             |
| Plaques à profils de tuiles noir mat   | 1             |
| Plaques à profils de tuiles terracotta | 1             |

### Accessoires (optionnels)

|                                       | Nombre requis |
|---------------------------------------|---------------|
| Gouttière en plastique 100 mm         | 1             |
| Gouttière galvanisée 125 mm           | 1             |
| Grille de ventilation                 | 1             |
| Clous et à asphalte ongles            | 2             |
| Clous et à asphalte ongles 2          | 2             |
| Mastic pour vitrage 0,29 ltr          | 1             |
| Paquet de plancher 18 mm              | 20            |
| Paquet de plancher 26 mm              | 24            |
| Plancher sur mesure 28 mm non traité  | 1             |
| Scellant et colle de contact 0,31 ltr | 6             |
| Set d'ancrage pour tempête            | 1             |

### Traitements (optionnels)

|                                | Nombre requis |
|--------------------------------|---------------|
| Carefree protect® 2,5 ltr      | 16            |
| Embadecor® 2,5 ltr             | 16            |
| Embalan® 2,5 ltr               | 16            |
| Liquide d'imprégnation 2,5 ltr | 8             |

Toutes les options sont disponibles à partir de la page 381

Plancher en bois pour le dessous de l'avent, voir page 389

Lors de l'utilisation de profilés de panneaux toiture, nous recommandons de commander 8 pièces de l'article P006799, à utiliser comme large bord





50,6 m<sup>2</sup>



64,8 m<sup>2</sup>



119,5 m<sup>3</sup>



70 mm



3-6-3 mm



## Cabanon Ardee

### Spécifications

- P014541** non traité(e)(s)
- P015720** marron imprégné(e)(s)
- P015721** vert imprégné(e)(s)
- P015722** gris argenté imprégné(e)(s)
- P015723** Red Class Wood imprégné(e)(s)
- P015724** jaune miel imprégné(e)(s)
- Spécification** épicea, raboté, séché
- Épaisseur paroi** 70 mm
- Hauteur du faîtage** 317,0 cm
- Contenu (m3)** 119,5 m<sup>3</sup>
- Surface de sol intérieure** 44,2 m<sup>2</sup>
- Fondations** 680 x 797 cm
- Verre** verre isolant
- Épaisseur verre** 3-6-3 mm
- Nombre de fenêtres (à ouvrir)** 6
- Type de porte** porte simple
- Surface du toit** 64,8 m<sup>2</sup>
- Couverture de toiture comprise** non, optionnel
- Compris(e)(s)** serrure à cylindre, fondations

*Les planches de toit de cet abri de jardin ont une épaisseur de 27 mm. ce qui est idéal pour l'isolation*

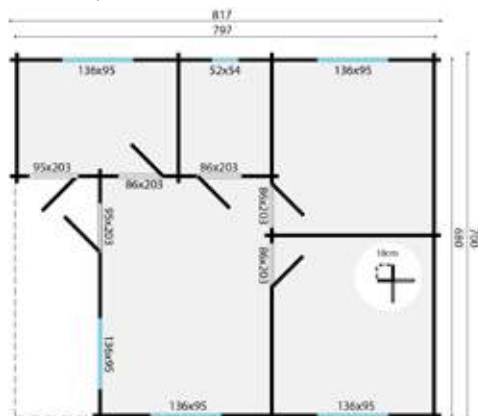

### Portes & fenêtres (option obligatoire)

|                                    | Nombre requis |
|------------------------------------|---------------|
| Portes et fenêtres deluxe Ardee    | 1             |
| Portes et fenêtres plastique Ardee | 1             |

### Toiture (option obligatoire)

|  | Nombre requis |
|--|---------------|
| Aquapan anthracite Ardee                     | 1             |
| Aquapan rouge Ardee                          | 1             |
| Bardeaux droits                              | 23            |
| Bardeaux hexagone                            | 23            |
| Bardeaux queue de castor                     | 23            |
| Easypan anthracite Ardee                     | 1             |
| Easypan rouge Ardee                          | 1             |
| Plaques à profils de tuiles Anthracite Ardee | 1             |
| Plaques à profils de tuiles noir Ardee       | 1             |
| Plaques à profils de tuiles noir mat Ardee   | 1             |
| Plaques à profils de tuiles Terracotta Ardee | 1             |

### Accessoires (optionnels)

|   | Nombre requis |
|---|---------------|
| Gouttière en plastique 100mm Ardee              | 1             |
| Gouttière galvanisée 125mm Ardee                | 1             |
| Grille de ventilation                           | 1             |
| Clous et à asphalte ongles                      | 2             |
| Clous et à asphalte ongles 3                    | 1             |
| Mastic pour vitrage 0,29 ltr                    | 1             |
| Paquet de plancher 18 mm                        | 23            |
| Paquet de plancher 26 mm                        | 30            |
| Plancher sur mesure   28mm   Ardee   non traité | 1             |
| Scellant et colle de contact 0,31 ltr           | 7             |
| Set d'ancrage pour tempête                      | 1             |

### Traitements (optionnels)

|                                | Nombre requis |
|--------------------------------|---------------|
| Carefree protect® 2,5 ltr      | 10            |
| Embadecor® 2,5 ltr             | 10            |
| Embalan® 2,5 ltr               | 10            |
| Liquide d'imprégnation 2,5 ltr | 5             |

Toutes les options sont disponibles à partir de la page 381

Plancher en bois pour le dessous de l'avent, voir page 389

Lors de l'utilisation de profilés de panneaux toiture, nous recommandons de commander 8 pièces de l'article P006799, à utiliser comme large bord





72,4 m<sup>2</sup>



87,2 m<sup>2</sup>



179,3 m<sup>3</sup>



70 mm



4-8-4 mm



## Cabanon Azores

### Spécifications

- P014512** non traité(e)(s)
- P015743** marron imprégné(e)(s)
- P015744** vert imprégné(e)(s)
- P015745** gris argenté imprégné(e)(s)
- P015746** Red Class Wood imprégné(e)(s)
- P015747** jaune miel imprégné(e)(s)
- Spécification** épicéa, raboté, séché
- Épaisseur paroi** 70 mm
- Hauteur du faîtage** 317,0 cm
- Contenu (m3)** 179,3 m<sup>3</sup>
- Surface de sol intérieure** 65,2 m<sup>2</sup>
- Fondations** 921 x 828 cm
- Verre** verre isolant
- Épaisseur verre** 4-8-4 mm
- Nombre de fenêtres (à ouvrir)** 8
- Type de porte** porte simple
- Surface du toit** 87,2 m<sup>2</sup>
- Couverture de toiture comprise** non, optionnel
- Compris(e)(s)** serrure à cylindre, fondations

*Les planches de toit de cet abri de jardin ont une épaisseur de 27 mm. ce qui est idéal pour l'isolation*

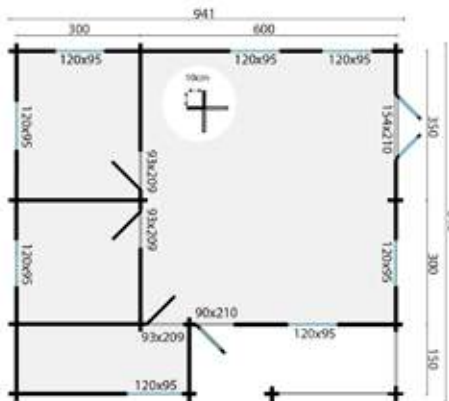

### Portes & fenêtres (option obligatoire)

|                                     | Nombre requis |
|-------------------------------------|---------------|
| Portes et fenêtres deluxe           | 1             |
| Portes et fenêtres plastique Azores | 1             |

### Toiture (option obligatoire)

|   | Nombre requis |
|---|---------------|
| Aquapan anthracite Azores                     | 1             |
| Aquapan rouge Azores                          | 1             |
| Bardeaux droits                               | 33            |
| Bardeaux hexagone                             | 33            |
| Bardeaux queue de castor                      | 33            |
| Easypan anthracite Azores                     | 1             |
| Easypan rouge Azores                          | 1             |
| Plaques à profils de tuiles Anthracite Azores | 1             |
| Plaques à profils de tuiles noir Azores       | 1             |
| Plaques à profils de tuiles noir mat Azores   | 1             |
| Plaques à profils de tuiles Terracotta Azores | 1             |

### Accessoires (optionnels)

|  | Nombre requis |
|--|---------------|
| Gouttière en plastique 100mm Azores              | 1             |
| Gouttière galvanisée 125mm Azores                | 1             |
| Grille de ventilation                            | 1             |
| Clous et à asphalte ongles                       | 2             |
| Clous et à asphalte ongles 3                     | 2             |
| Mastic pour vitrage 0,29 ltr                     | 1             |
| Paquet de plancher 18 mm                         | 32            |
| Paquet de plancher 26 mm                         | 41            |
| Plancher sur mesure   28mm   Azores   non traité | 1             |
| Scellant et colle de contact 0,31 ltr            | 12            |
| Set d'ancrage pour tempête                       | 1             |

### Traitements (optionnels)

|                                | Nombre requis |
|--------------------------------|---------------|
| Carefree protect® 2,5 ltr      | 21            |
| Embadecor® 2,5 ltr             | 21            |
| Embalan® 2,5 ltr               | 21            |
| Liquide d'imprégnation 2,5 ltr | 12            |

Toutes les options sont disponibles à partir de la page 381  
 Plancher en bois pour le dessous de l'avent, voir page 389  
 Lors de l'utilisation de profilés de panneaux toiture, nous recommandons de commander 12 pièces de l'article P006799, à utiliser comme large bord





## Cabanon Aksel

### Spécifications

- P014149** non traité(e)(s)
- P015686** marron imprégné(e)(s)
- P015687** vert imprégné(e)(s)
- P015688** gris argenté imprégné(e)(s)
- P015689** Red Class Wood imprégné(e)(s)
- P015690** jaune miel imprégné(e)(s)
- Spécification** épicea, raboté, séché
- Épaisseur paroi** 28 mm
- Hauteur du faîtage** 274,0 cm
- Contenu (m3)** 26,5 m³
- Surface de sol intérieure** 10,3 m²
- Fondations** 380 x 280 cm
- Baguettes comprises** détaché
- Verre** verre simple
- Épaisseur verre** 4 mm
- Nombre de fenêtres (à ouvrir)** 1
- Type de porte** porte double
- Surface du toit** 14,3 m²
- Couverture de toiture comprise** non, optionnel
- Compris(e)(s)** serrure à cylindre

*Les portes et les fenêtres peuvent être placées à gauche ou à droite*

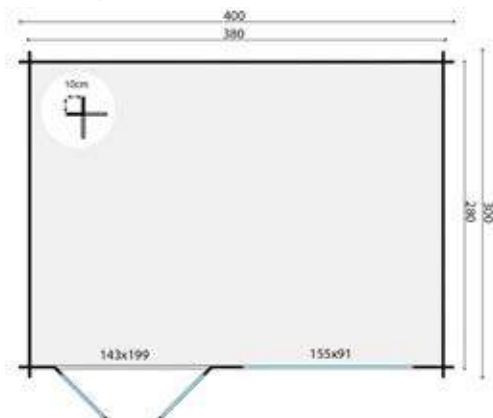

### Toiture (option obligatoire)

|  | Nombre requis |
|--|---------------|
| Aquapan anthracite                     | 1             |
| Aquapan rouge                          | 1             |
| Bardeaux droits                        | 6             |
| Bardeaux hexagone                      | 6             |
| Bardeaux queue de castor               | 6             |
| Easypan anthracite                     | 1             |
| Easypan rouge                          | 1             |
| Plaques à profils de tuiles anthracite | 1             |
| Plaques à profils de tuiles noir       | 1             |
| Plaques à profils de tuiles noir mat   | 1             |
| Plaques à profils de tuiles terracotta | 1             |

### Accessoires (optionnels)

|                                       | Nombre requis |
|---------------------------------------|---------------|
| Poutre de foundation bois dur         | 5             |
| Bande de béton                        | 14            |
| Grille de ventilation                 | 1             |
| Clous et à asphalte ongles            | 1             |
| Clous et à asphalte ongles 2          | 1             |
| Mastic pour vitrage 0,29 ltr          | 1             |
| Paquet de plancher 18 mm              | 5             |
| Paquet de plancher 26 mm              | 7             |
| Poutre de fondation en pin standard   | 5             |
| Poutre de fondation en plastique      | 5             |
| Scellant et colle de contact 0,31 ltr | 3             |
| Set d'ancrage pour tempête            | 1             |

### Traitements (optionnels)

|                                | Nombre requis |
|--------------------------------|---------------|
| Carefree protect® 2,5 ltr      | 5             |
| Embadecor® 2,5 ltr             | 5             |
| Embalan® 2,5 ltr               | 5             |
| Liquide d'imprégnation 2,5 ltr | 3             |

Toutes les options sont disponibles à partir de la page 381

Lors de l'utilisation de profilés de panneaux toiture, nous recommandons de commander 4 pièces de l'article P006799, à utiliser comme large bord



14,3 m<sup>2</sup>18,6 m<sup>2</sup>34,3 m<sup>3</sup>

28 mm



4 mm



## Cabanon Arne

### Spécifications

**P013403** non traité(e)(s)  
**P015730** marron imprégné(e)(s)  
**P015731** vert imprégné(e)(s)  
**P015732** gris argenté imprégné(e)(s)  
**P015733** Red Class Wood imprégné(e)(s)  
**P015734** jaune miel imprégné(e)(s)  
**Spécification** épicéa, raboté, séché  
**Épaisseur paroi** 28 mm  
**Hauteur du faîtage** 264,0 cm  
**Contenu (m<sup>3</sup>)** 34,3 m<sup>3</sup>  
**Surface de sol intérieure** 14,3 m<sup>2</sup>  
**Fondations** 432 x 332 cm  
**Baguettes comprises** détaché  
**Verre** verre simple  
**Épaisseur verre** 4 mm  
**Nombre de fenêtres (à ouvrir)** 4  
**Type de porte** porte double  
**Surface du toit** 18,6 m<sup>2</sup>  
**Couverture de toiture comprise** non, optionnel  
**Compris(e)(s)** serrure à cylindre

Une gouttière de 100 mm en plastique  
 ou de 125 mm galvanisée nécessite un  
 rang de madrier supplémentaire

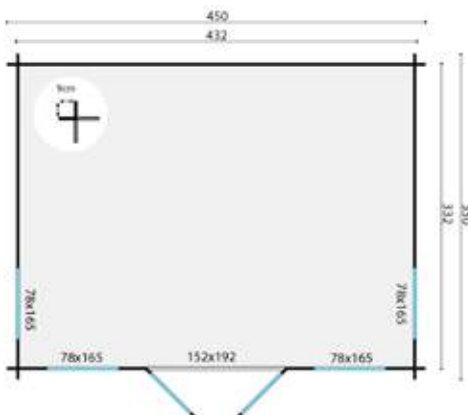

### Toiture (option obligatoire)

|  | Nombre requis |
|--|---------------|
| Aquapan anthracite                     | 1             |
| Aquapan rouge                          | 1             |
| Bardeaux droits                        | 8             |
| Bardeaux hexagone                      | 8             |
| Bardeaux queue de castor               | 8             |
| Easypan anthracite                     | 1             |
| Easypan rouge                          | 1             |
| Plaques à profils de tuiles anthracite | 1             |
| Plaques à profils de tuiles noir       | 1             |
| Plaques à profils de tuiles noir mat   | 1             |
| Plaques à profils de tuiles terracotta | 1             |

### Accessoires (optionnels)

|                                       | Nombre requis |
|---------------------------------------|---------------|
| Poutre de foundation bois dur         | 6             |
| Bande de béton                        | 20            |
| Gouttière en plastique 100 mm         | 1             |
| Gouttière en plastique 65 mm          | 1             |
| Gouttière galvanisée 125 mm           | 1             |
| Grille de ventilation                 | 1             |
| Clous et à asphalte ongles            | 1             |
| Clous et à asphalte ongles 2          | 1             |
| Mastic pour vitrage 0,29 ltr          | 1             |
| Paquet de plancher 18 mm              | 8             |
| Paquet de plancher 26 mm              | 10            |
| Poutre de foundation en pin standard  | 6             |
| Poutre de foundation en plastique     | 6             |
| Scellant et colle de contact 0,31 ltr | 4             |
| Set d'ancrage pour tempête            | 1             |

### Traitements (optionnels)

|                                | Nombre requis |
|--------------------------------|---------------|
| Carefree protect® 2,5 ltr      | 7             |
| Embadecor® 2,5 ltr             | 7             |
| Embalan® 2,5 ltr               | 7             |
| Liquide d'imprégnation 2,5 ltr | 4             |

Toutes les options sont disponibles à partir de la page 381

Lors de l'utilisation de profilés de panneaux toiture, nous recommandons de commander 8 pièces de l'article P006799, à utiliser comme large bord





## Cabanon Ove

### Spécifications

- P013844** non traité(e)(s)
- P016608** marron imprégné(e)(s)
- P016609** vert imprégné(e)(s)
- P016610** gris argenté imprégné(e)(s)
- P016611** Red Class Wood imprégné(e)(s)
- P016612** jaune miel imprégné(e)(s)
- Spécification** épicéa, raboté, séché
- Épaisseur paroi** 28 mm
- Hauteur du faîtage** 276,0 cm
- Contenu (m3)** 14,9 m<sup>3</sup>
- Surface de sol intérieure** 6,4 m<sup>2</sup>
- Fondations** 570 x 280 cm
- Baguettes comprises** fixe
- Verre** verre simple
- Épaisseur verre** 4 mm
- Type de porte** porte double
- Surface du toit** 20,1 m<sup>2</sup>
- Couverture de toiture comprise** non, optionnel
- Compris(e)(s)** serrure à cylindre

### Toiture (option obligatoire)

|  | Nombre requis |
|--|---------------|
| Aquapan anthracite                     | 1             |
| Aquapan rouge                          | 1             |
| Bardeaux droits                        | 9             |
| Bardeaux hexagone                      | 9             |
| Bardeaux queue de castor               | 9             |
| Easypan anthracite                     | 1             |
| Easypan rouge                          | 1             |
| Feutre de toiture                      | 5             |
| Plaques à profils de tuiles anthracite | 1             |
| Plaques à profils de tuiles noir       | 1             |
| Plaques à profils de tuiles noir mat   | 1             |
| Plaques à profils de tuiles terracotta | 1             |

### Accessoires (optionnels)

|                                       | Nombre requis |
|---------------------------------------|---------------|
| Poutre de fondation bois dur          | 5             |
| Bande de béton                        | 15            |
| Grille de ventilation                 | 1             |
| Clous et à asphalte ongles            | 1             |
| Kit de démarrage 1                    | 1             |
| Mastic pour vitrage 0,29 ltr          | 1             |
| Paquet de plancher 18 mm              | 4             |
| Paquet de plancher 26 mm              | 5             |
| Poutre de fondation en pin standard   | 5             |
| Poutre de fondation en plastique      | 5             |
| Scellant et colle de contact 0,31 ltr | 5             |
| Set d'ancrage pour tempête            | 1             |

### Traitements (optionnels)

|                                | Nombre requis |
|--------------------------------|---------------|
| Carefree protect® 2,5 ltr      | 5             |
| Embadecor® 2,5 ltr             | 5             |
| Embalan® 2,5 ltr               | 5             |
| Liquide d'imprégnation 2,5 ltr | 3             |

*Une gouttière de 100 mm en plastique ou de 125 mm galvanisée nécessite un rang de madrier supplémentaire, pose en miroir est possible*

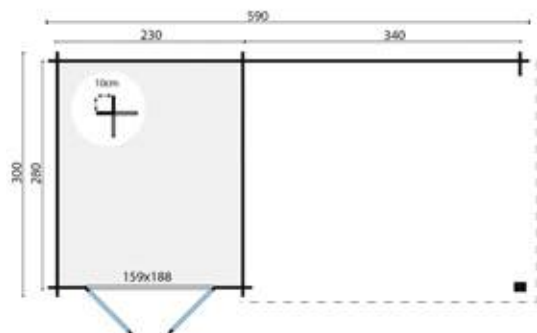

Toutes les options sont disponibles à partir de la page 381  
 Plancher en bois pour le dessous de l'avent, voir page 389  
 Lors de l'utilisation de profilés de panneaux toiture, nous recommandons de commander 4 pièces de l'article P006799, à utiliser comme large bord





16,5 m<sup>2</sup>23,8 m<sup>2</sup>41,2 m<sup>3</sup>

34 mm



4 mm



## Cabanon Johan

### Spécifications

**P013410** non traité(e)(s)  
**P016234** marron imprégné(e)(s)  
**P016235** vert imprégné(e)(s)  
**P016236** gris argenté imprégné(e)(s)  
**P016237** Red Class Wood imprégné(e)(s)  
**P016238** jaune miel imprégné(e)(s)  
**Spécification** épicéa, raboté, séché  
**Épaisseur paroi** 34 mm  
**Hauteur du faîtage** 264,0 cm  
**Contenu (m3)** 41,2 m<sup>3</sup>  
**Surface de sol intérieure** 16,5 m<sup>2</sup>  
**Fondations** 482 x 392 cm  
**Baguettes comprises** détaché  
**Verre** verre simple  
**Épaisseur verre** 4 mm  
**Nombre de fenêtres (à ouvrir)** 2  
**Type de porte** porte double  
**Surface du toit** 23,8 m<sup>2</sup>  
**Couverture de toiture comprise** non, optionnel  
**Compris(e)(s)** serrure à cylindre

### Toiture (option obligatoire)

Aquapan anthracite 1  
 Aquapan rouge 1  
 Bardeaux droits 9  
 Bardeaux hexagone 9  
 Bardeaux queue de castor 9  
 Easypan anthracite 1  
 Easypan rouge 1  
 Plaques à profils de tuiles anthracite 1  
 Plaques à profils de tuiles noir 1  
 Plaques à profils de tuiles noir mat 1  
 Plaques à profils de tuiles terracotta 1

### Nombre requis

### Accessoires (optionnels)

Poutre de fondation bois dur 6  
 Bande de béton 20  
 Gouttière en plastique 100 mm 1  
 Gouttière galvanisée 125 mm 1  
 Grille de ventilation 1  
 Clous et à asphalte angles 1  
 Clous et à asphalte angles 2 1  
 Mastic pour vitrage 0,29 ltr 1  
 Paquet de plancher 18 mm 8  
 Paquet de plancher 26 mm 10  
 Poutre de fondation en pin standard 6  
 Poutre de fondation en plastique 6  
 Scellant et colle de contact 0,31 ltr 4  
 Set d'ancrage pour tempête 1

### Nombre requis

### Traitements (optionnels)

Carefree protect® 2,5 ltr 5  
 Embadecor® 2,5 ltr 5  
 Embalan® 2,5 ltr 5  
 Liquide d'imprégnation 2,5 ltr 3

### Nombre requis

Pose en miroir est possible

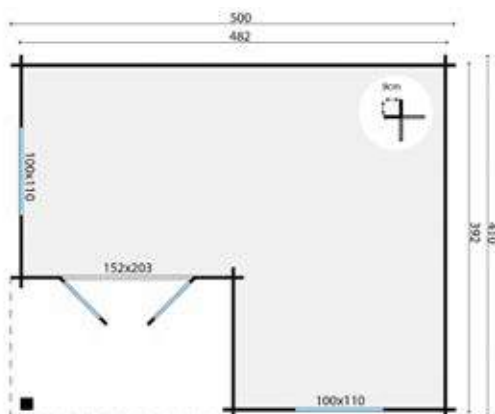

Toutes les options sont disponibles à partir de la page 381

Plancher en bois pour le dessous de l'avent, voir page 389

Lors de l'utilisation de profilés de panneaux toiture, nous recommandons de commander 8 pièces de l'article P006799, à utiliser comme large bord





7,6 m<sup>2</sup>



11,5 m<sup>2</sup>



16,7 m<sup>3</sup>



40 mm



3-6-3 mm



## Cabanon Daisy

### Spécifications

- P014418** non traité(e)(s)
- P015922** marron imprégné(e)(s)
- P015923** vert imprégné(e)(s)
- P015924** gris argenté imprégné(e)(s)
- P015925** Red Class Wood imprégné(e)(s)
- P015926** jaune miel imprégné(e)(s)
- Spécification** épicea, raboté, séché
- Épaisseur paroi** 40 mm
- Hauteur du faitage** 243,0 cm
- Contenu (m3)** 16,7 m<sup>3</sup>
- Surface de sol intérieure** 7,6 m<sup>2</sup>
- Fondations** 330 x 230 cm
- Baguettes comprises** détaché
- Verre** verre isolant
- Épaisseur verre** 3-6-3 mm
- Nombre de fenêtres (à ouvrir)** 1
- Type de porte** porte double
- Surface du toit** 11,5 m<sup>2</sup>
- Couverture de toiture comprise** non, optionnel
- Compris(e)(s)** serrure à cylindre

*Les portes et les fenêtres peuvent être placées à gauche ou à droite, une gouttière de 100 mm en plastique ou de 125 mm galvanisée nécessite un rang de madrier supplémentaire*

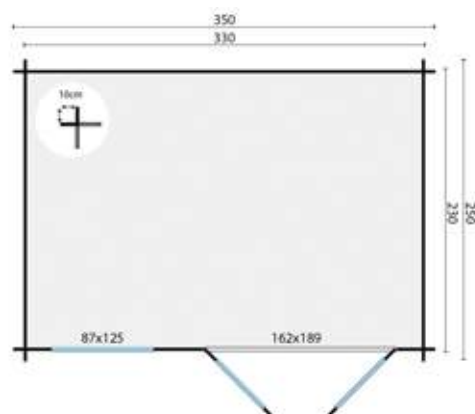

### Toiture (option obligatoire)

|  | Nombre requis |
|--|---------------|
| Aquapan anthracite                     | 1             |
| Aquapan rouge                          | 1             |
| Bardeaux droits                        | 5             |
| Bardeaux hexagone                      | 5             |
| Bardeaux queue de castor               | 5             |
| Easypan anthracite                     | 1             |
| Easypan rouge                          | 1             |
| Plaques à profils de tuiles anthracite | 1             |
| Plaques à profils de tuiles noir       | 1             |
| Plaques à profils de tuiles noir mat   | 1             |
| Plaques à profils de tuiles terracotta | 1             |

### Accessoires (optionnels)

|                                      | Nombre requis |
|--------------------------------------|---------------|
| Poutre de foundation bois dur        | 4             |
| Bande de béton                       | 14            |
| Gouttière en plastique 100 mm        | 1             |
| Gouttière en plastique 65 mm         | 1             |
| Gouttière galvanisée 125 mm          | 1             |
| Grille de ventilation                | 1             |
| Clous et à asphalte ongles           | 1             |
| Clous et à asphalte ongles 2         | 1             |
| Mastic pour vitrage 0,29 ltr         | 1             |
| Paquet de plancher 18 mm             | 6             |
| Paquet de plancher 26 mm             | 8             |
| Poutre de foundation en pin standard | 4             |
| Poutre de foundation en plastique    | 4             |
| Set d'ancrage pour tempête           | 1             |

### Traitements (optionnels)

|                                | Nombre requis |
|--------------------------------|---------------|
| Carefree protect® 2,5 ltr      | 4             |
| Embadecor® 2,5 ltr             | 4             |
| Embalan® 2,5 ltr               | 4             |
| Liquide d'imprégnation 2,5 ltr | 2             |

Toutes les options sont disponibles à partir de la page 381

Lors de l'utilisation de profilés de panneaux toiture, nous recommandons de commander 2 pièces de l'article P006799, à utiliser comme large bord



10,6 m<sup>2</sup>15,0 m<sup>2</sup>24,4 m<sup>3</sup>

40 mm



3-6-3 mm



## Cabanon Chloe

### Spécifications

- P014425** non traité(e)(s)
- P015883** marron imprégné(e)(s)
- P015884** vert imprégné(e)(s)
- P015885** gris argenté imprégné(e)(s)
- P015886** Red Class Wood imprégné(e)(s)
- P015887** jaune miel imprégné(e)(s)
- Spécification** épicéa, raboté, séché
- Épaisseur paroi** 40 mm
- Hauteur du faîtage** 243,0 cm
- Contenu (m3)** 24,4 m<sup>3</sup>
- Surface de sol intérieure** 10,6 m<sup>2</sup>
- Fondations** 380 x 280 cm
- Baguettes comprises** détaché
- Verre** verre isolant
- Épaisseur verre** 3-6-3 mm
- Nombre de fenêtres (à ouvrir)** 1
- Type de porte** porte double
- Surface du toit** 15,0 m<sup>2</sup>
- Couverture de toiture comprise** non, optionnel
- Compris(e)(s)** serrure à cylindre

### Toiture (option obligatoire)

|  | Nombre requis |
|--|---------------|
| Aquapan anthracite                     | 1             |
| Aquapan rouge                          | 1             |
| Bardeaux droits                        | 7             |
| Bardeaux hexagone                      | 7             |
| Bardeaux queue de castor               | 7             |
| Easypan anthracite                     | 1             |
| Easypan rouge                          | 1             |
| Plaques à profils de tuiles anthracite | 1             |
| Plaques à profils de tuiles noir       | 1             |
| Plaques à profils de tuiles noir mat   | 1             |
| Plaques à profils de tuiles terracotta | 1             |

### Accessoires (optionnels)

|                                      | Nombre requis |
|--------------------------------------|---------------|
| Poutre de foundation bois dur        | 5             |
| Bande de béton                       | 14            |
| Gouttière en plastique 100 mm        | 1             |
| Gouttière en plastique 65 mm         | 1             |
| Gouttière galvanisée 125 mm          | 1             |
| Grille de ventilation                | 1             |
| Clous et à asphalte ongles           | 1             |
| Clous et à asphalte ongles 2         | 1             |
| Mastic pour vitrage 0,29 ltr         | 1             |
| Paquet de plancher 18 mm             | 6             |
| Paquet de plancher 26 mm             | 8             |
| Poutre de foundation en pin standard | 5             |
| Poutre de foundation en plastique    | 5             |
| Set d'ancrage pour tempête           | 1             |

### Traitements (optionnels)

|                                | Nombre requis |
|--------------------------------|---------------|
| Carefree protect® 2,5 ltr      | 5             |
| Embadecor® 2,5 ltr             | 5             |
| Embalan® 2,5 ltr               | 5             |
| Liquide d'imprégnation 2,5 ltr | 3             |

Les portes et les fenêtres peuvent être placées à gauche ou à droite, une gouttière de 100 mm en plastique ou de 125 mm galvanisée nécessite un rang de madrier supplémentaire

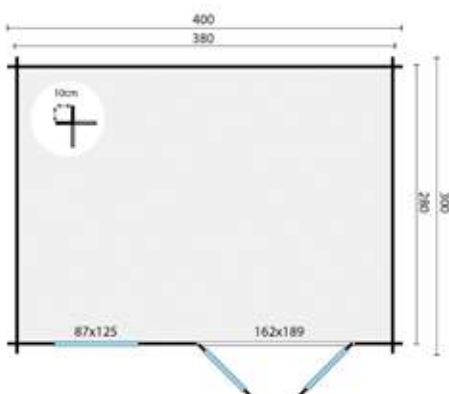

Toutes les options sont disponibles à partir de la page 381

Lors de l'utilisation de profilés de panneaux toiture, nous recommandons de commander 2 pièces de l'article P006799, à utiliser comme large bord





11,0 m<sup>2</sup>



16,1 m<sup>2</sup>



24,3 m<sup>3</sup>



40 mm



3-6-3 mm



## Cabanon Justine

### Spécifications

- P014460** non traité(e)(s)
- P016255** marron imprégné(e)(s)
- P016256** vert imprégné(e)(s)
- P016257** gris argenté imprégné(e)(s)
- P016258** Red Class Wood imprégné(e)(s)
- P016259** jaune miel imprégné(e)(s)
- Spécification** épicea, raboté, séché
- Épaisseur paroi** 40 mm
- Hauteur du faîtage** 243,0 cm
- Contenu (m3)** 24,3 m<sup>3</sup>
- Surface de sol intérieure** 11,0 m<sup>2</sup>
- Fondations** 480 x 230 cm
- Baguettes comprises** détaché
- Verre** verre isolant
- Épaisseur verre** 3-6-3 mm
- Nombre de fenêtres (à ouvrir)** 2
- Type de porte** porte double
- Surface du toit** 16,1 m<sup>2</sup>
- Couverture de toiture comprise** non, optionnel
- Compris(e)(s)** serrure à cylindre

### Toiture (option obligatoire)

|  | Nombre requis |
|--|---------------|
| Aquapan anthracite                     | 1             |
| Aquapan rouge                          | 1             |
| Bardeaux droits                        | 7             |
| Bardeaux hexagone                      | 7             |
| Bardeaux queue de castor               | 7             |
| Easypan anthracite                     | 1             |
| Easypan rouge                          | 1             |
| Plaques à profils de tuiles anthracite | 1             |
| Plaques à profils de tuiles noir       | 1             |
| Plaques à profils de tuiles noir mat   | 1             |
| Plaques à profils de tuiles terracotta | 1             |

### Accessoires (optionnels)

|                                      | Nombre requis |
|--------------------------------------|---------------|
| Poutre de foundation bois dur        | 5             |
| Bande de béton                       | 16            |
| Gouttière en plastique 100 mm        | 1             |
| Gouttière en plastique 65 mm         | 1             |
| Gouttière galvanisée 125 mm          | 1             |
| Grille de ventilation                | 1             |
| Clous et à asphalte ongles           | 1             |
| Clous et à asphalte ongles 2         | 1             |
| Mastic pour vitrage 0,29 ltr         | 1             |
| Paquet de plancher 18 mm             | 6             |
| Paquet de plancher 26 mm             | 8             |
| Poutre de foundation en pin standard | 5             |
| Poutre de foundation en plastique    | 5             |
| Set d'ancrage pour tempête           | 1             |

### Traitements (optionnels)

|                                | Nombre requis |
|--------------------------------|---------------|
| Carefree protect® 2,5 ltr      | 5             |
| Embadecor® 2,5 ltr             | 5             |
| Embalan® 2,5 ltr               | 5             |
| Liquide d'imprégnation 2,5 ltr | 3             |

*Les portes et les fenêtres peuvent être placées à gauche ou à droite, une gouttière de 100 mm en plastique ou de 125 mm galvanisée nécessite un rang de madrier supplémentaire*

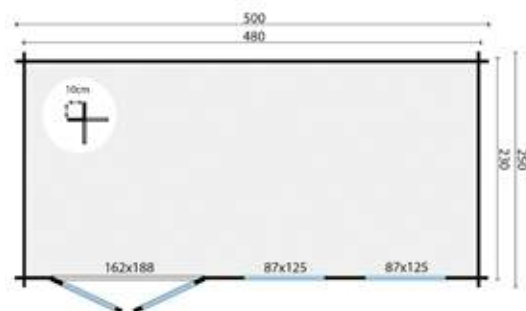

Toutes les options sont disponibles à partir de la page 381  
Lors de l'utilisation de profilés de panneaux toiture, nous recommandons de commander 2 pièces de l'article P006799, à utiliser comme large bord





## Cabanon Aiste

### Spécifications

**P014411** non traité(e)(s)  
**P015681** marron imprégné(e)(s)  
**P015682** vert imprégné(e)(s)  
**P015683** gris argenté imprégné(e)(s)  
**P015684** Red Class Wood imprégné(e)(s)  
**P015685** jaune miel imprégné(e)(s)  
**Spécification** épicéa, raboté, séché  
**Épaisseur paroi** 40 mm  
**Hauteur du faîtage** 243,0 cm  
**Contenu (m3)** 29,5 m³  
**Surface de sol intérieure** 13,4 m²  
**Fondations** 480 x 280 cm  
**Baguettes comprises** détaché  
**Verre** verre isolant  
**Épaisseur verre** 3-6-3 mm  
**Nombre de fenêtres (à ouvrir)** 2  
**Type de porte** porte double  
**Surface du toit** 18,6 m²  
**Couverture de toiture comprise** non, optionnel  
**Compris(e)(s)** serrure à cylindre

Les portes et les fenêtres peuvent être placées à gauche ou à droite, une gouttière de 100 mm en plastique ou de 125 mm galvanisée nécessite un rang de madrier supplémentaire

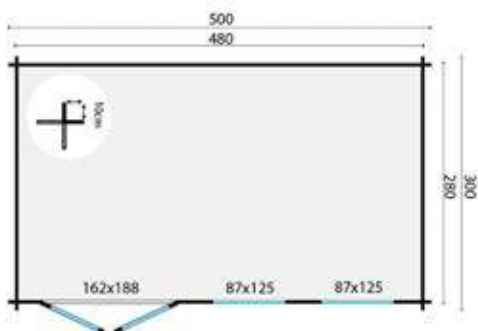

### Toiture (option obligatoire)

|  | Nombre requis |
|--|---------------|
| Aquapan anthracite                     | 1             |
| Aquapan rouge                          | 1             |
| Bardeaux droits                        | 8             |
| Bardeaux hexagone                      | 8             |
| Bardeaux queue de castor               | 8             |
| Easypan anthracite                     | 1             |
| Easypan rouge                          | 1             |
| Plaques à profils de tuiles anthracite | 1             |
| Plaques à profils de tuiles noir       | 1             |
| Plaques à profils de tuiles noir mat   | 1             |
| Plaques à profils de tuiles terracotta | 1             |

### Accessoires (optionnels)

|                                       | Nombre requis |
|---------------------------------------|---------------|
| Poutre de foundation bois dur         | 7             |
| Bande de béton                        | 16            |
| Gouttière en plastique 100 mm         | 1             |
| Gouttière en plastique 65 mm          | 1             |
| Gouttière galvanisée 125 mm           | 1             |
| Grille de ventilation                 | 1             |
| Clous et à asphalte ongles            | 1             |
| Clous et à asphalte ongles 2          | 1             |
| Mastic pour vitrage 0,29 ltr          | 1             |
| Paquet de plancher 18 mm              | 7             |
| Paquet de plancher 26 mm              | 9             |
| Poutre de foundation en pin standard  | 7             |
| Poutre de foundation en plastique     | 7             |
| Scellant et colle de contact 0,31 ltr | 4             |
| Set d'ancrage pour tempête            | 1             |

### Traitements (optionnels)

|                                | Nombre requis |
|--------------------------------|---------------|
| Carefree protect® 2,5 ltr      | 5             |
| Embadecor® 2,5 ltr             | 5             |
| Embalan® 2,5 ltr               | 5             |
| Liquide d'imprégnation 2,5 ltr | 3             |

Toutes les options sont disponibles à partir de la page 381

Lors de l'utilisation de profilés de panneaux toiture, nous recommandons de commander 4 pièces de l'article P006799, à utiliser comme large bord





23,2 m<sup>2</sup>



30,5 m<sup>2</sup>



55,2 m<sup>3</sup>



40 mm



3-6-3 mm



## Cabanon Dianne

### Spécifications

**P014489** non traité(e)(s)  
**P015943** marron imprégné(e)(s)  
**P015944** vert imprégné(e)(s)  
**P015945** gris argenté imprégné(e)(s)  
**P015946** Red Class Wood imprégné(e)(s)  
**P015947** jaune miel imprégné(e)(s)  
**Spécification** épicéa, raboté, séché  
**Épaisseur paroi** 40 mm  
**Hauteur du faîtage** 243,0 cm  
**Contenu (m3)** 55,2 m<sup>3</sup>  
**Surface de sol intérieure** 23,2 m<sup>2</sup>  
**Fondations** 558 x 430 cm  
**Baguettes comprises** détaché  
**Verre** verre isolant  
**Épaisseur verre** 3-6-3 mm  
**Nombre de fenêtres (à ouvrir)** 2  
**Type de porte** porte double  
**Surface du toit** 30,5 m<sup>2</sup>  
**Couverture de toiture comprise** non, optionnel  
**Compris(e)(s)** serrure à cylindre

### Toiture (option obligatoire)

|  | Nombre requis |
|--|---------------|
| Bardeaux droits                        | 11            |
| Bardeaux hexagone                      | 11            |
| Bardeaux queue de castor               | 11            |
| Plaques à profils de tuiles anthracite | 1             |
| Plaques à profils de tuiles noir       | 1             |
| Plaques à profils de tuiles noir mat   | 1             |
| Plaques à profils de tuiles terracotta | 1             |

### Accessoires (optionnels)

|                                       | Nombre requis |
|---------------------------------------|---------------|
| Poutre de fondation bois dur          | 7             |
| Bande de béton                        | 22            |
| Gouttière en plastique 100 mm         | 1             |
| Gouttière galvanisée 125 mm           | 1             |
| Grille de ventilation                 | 1             |
| Clous et à asphalte ongles            | 1             |
| Clous et à asphalte ongles 2          | 1             |
| Mastic pour vitrage 0,29 ltr          | 1             |
| Paquet de plancher 18 mm              | 12            |
| Paquet de plancher 26 mm              | 15            |
| Poutre de fondation en pin standard   | 7             |
| Poutre de fondation en plastique      | 7             |
| Scellant et colle de contact 0,31 ltr | 5             |
| Set d'ancrage pour tempête            | 1             |

### Traitements (optionnels)

|                                | Nombre requis |
|--------------------------------|---------------|
| Carefree protect® 2,5 ltr      | 7             |
| Embadecor® 2,5 ltr             | 7             |
| Embalan® 2,5 ltr               | 7             |
| Liquide d'imprégnation 2,5 ltr | 4             |

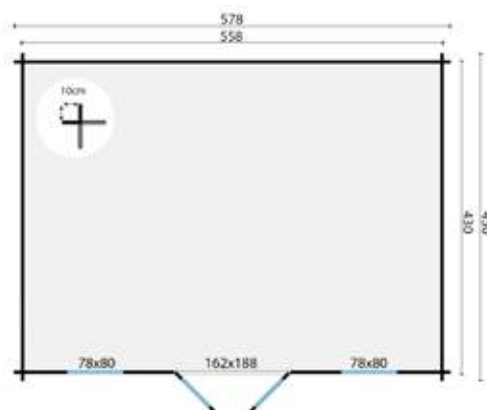

Toutes les options sont disponibles à partir de la page 381

Lors de l'utilisation de profilés de panneaux toiture, nous recommandons de commander 4 pièces de l'article P006799, à utiliser comme large bord



26,3 m<sup>2</sup>34,0 m<sup>2</sup>21,6 m<sup>3</sup>

40 mm



3-6-3 mm



## Cabanon Ragna

### Spécifications

- P013708** non traité(e)(s)
- P016658** marron imprégné(e)(s)
- P016659** vert imprégné(e)(s)
- P016660** gris argenté imprégné(e)(s)
- P016661** Red Class Wood imprégné(e)(s)
- P016662** jaune miel imprégné(e)(s)
- Spécification** épicéa, raboté, séché
- Épaisseur paroi** 40 mm
- Hauteur du faitage** 262,0 cm
- Contenu (m3)** 21,6 m<sup>3</sup>
- Surface de sol intérieure** 8,5 m<sup>2</sup>
- Fondations** 700 x 400 cm
- Baguettes comprises** détaché
- Verre** verre isolant
- Épaisseur verre** 3-6-3 mm
- Nombre de fenêtres (à ouvrir)** 2
- Type de porte** porte simple
- Surface du toit** 34,0 m<sup>2</sup>
- Couverture de toiture comprise** non, optionnel
- Compris(e)(s)** serrure à cylindre

*Les portes et les fenêtres peuvent être placées à gauche ou à droite*

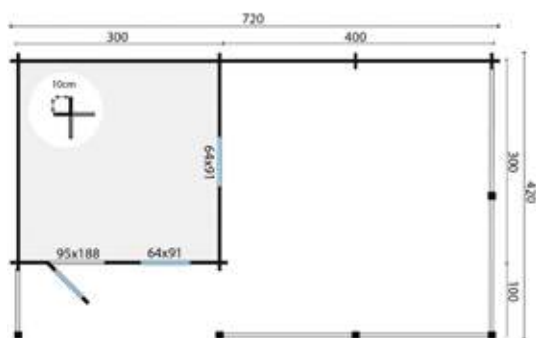

### Toiture (option obligatoire)

|  | Nombre requis |
|--|---------------|
| Aquapan anthracite                     | 1             |
| Aquapan rouge                          | 1             |
| Bardeaux droits                        | 13            |
| Bardeaux hexagone                      | 13            |
| Bardeaux queue de castor               | 13            |
| Easypan anthracite                     | 1             |
| Easypan rouge                          | 1             |
| Plaques à profils de tuiles anthracite | 1             |
| Plaques à profils de tuiles noir       | 1             |
| Plaques à profils de tuiles noir mat   | 1             |
| Plaques à profils de tuiles terracotta | 1             |

### Accessoires (optionnels)

|                                       | Nombre requis |
|---------------------------------------|---------------|
| Poutre de foundation bois dur         | 6             |
| Bande de béton                        | 25            |
| Grille de ventilation                 | 1             |
| Clous et à asphalte ongles            | 1             |
| Clous et à asphalte ongles 2          | 1             |
| Mastic pour vitrage 0,29 ltr          | 1             |
| Paquet de plancher 18 mm              | 5             |
| Paquet de plancher 26 mm              | 6             |
| Poutre de foundation en pin standard  | 6             |
| Poutre de foundation en plastique     | 6             |
| Scellant et colle de contact 0,31 ltr | 5             |
| Set d'ancrage pour tempête            | 1             |

### Traitements (optionnels)

|                                | Nombre requis |
|--------------------------------|---------------|
| Carefree protect® 2,5 ltr      | 6             |
| Embadecor® 2,5 ltr             | 6             |
| Embalan® 2,5 ltr               | 6             |
| Liquide d'imprégnation 2,5 ltr | 3             |

Toutes les options sont disponibles à partir de la page 381

Plancher en bois pour le dessous de l'auvent, voir page 389

Lors de l'utilisation de profilés de panneaux toiture, nous recommandons de commander 8 pièces de l'article P006799, à utiliser comme large bord





20,1 m<sup>2</sup>



28,6 m<sup>2</sup>



60,3 m<sup>3</sup>



44 mm



3-6-3 mm



## Cabanon Clockhouse

### Spécifications

- P013722** non traité(e)(s)
- P015893** marron imprégné(e)(s)
- P015894** vert imprégné(e)(s)
- P015895** gris argenté imprégné(e)(s)
- P015896** Red Class Wood imprégné(e)(s)
- P015897** jaune miel imprégné(e)(s)
- Spécification** épicea, raboté, séché
- Épaisseur paroi** 44 mm
- Hauteur du faitage** 351,0 cm
- Contenu (m3)** 60,3 m<sup>3</sup>
- Surface de sol intérieure** 20,1 m<sup>2</sup>
- Fondations** 530 x 380 cm
- Baguettes comprises** détaché
- Verre** verre isolant
- Épaisseur verre** 3-6-3 mm
- Nombre de fenêtres (à ouvrir)** 8
- Type de porte** porte double
- Surface du toit** 28,6 m<sup>2</sup>
- Couverture de toiture comprise** non, optionnel
- Compris(e)(s)** serrure à cylindre

*Une gouttière de 100 mm en plastique ou de 125 mm galvanisée nécessite un rang de madrier supplémentaire*

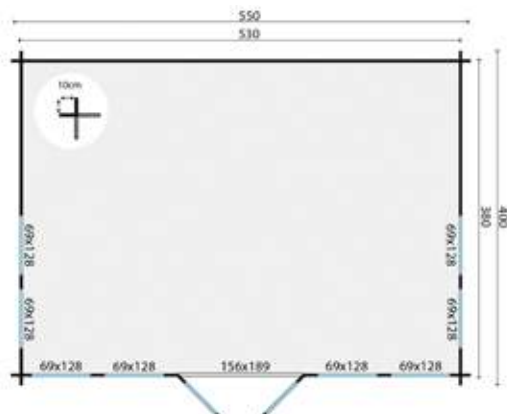

### Toiture (option obligatoire)

|                          | Nombre requis |
|--------------------------|---------------|
| Bardeaux droits          | 15            |
| Bardeaux hexagone        | 15            |
| Bardeaux queue de castor | 15            |

### Accessoires (optionnels)

|                                       | Nombre requis |
|---------------------------------------|---------------|
| Poutre de fondation bois dur          | 7             |
| Bande de béton                        | 20            |
| Gouttière en plastique 100 mm         | 1             |
| Gouttière galvanisée 125 mm           | 1             |
| Grille de ventilation                 | 1             |
| Clous et à asphalte ongles            | 1             |
| Clous et à asphalte ongles 2          | 1             |
| Mastic pour vitrage 0,29 ltr          | 1             |
| Paquet de plancher 18 mm              | 10            |
| Paquet de plancher 26 mm              | 13            |
| Poutre de fondation bois dur robuste  | 7             |
| Poutre de fondation en plastique      | 7             |
| Scellant et colle de contact 0,31 ltr | 5             |
| Set d'ancrage pour tempête            | 1             |

### Traitements (optionnels)

|                                | Nombre requis |
|--------------------------------|---------------|
| Carefree protect® 2,5 ltr      | 9             |
| Embadecor® 2,5 ltr             | 9             |
| Embalan® 2,5 ltr               | 9             |
| Liquide d'imprégnation 2,5 ltr | 5             |

Toutes les options sont disponibles à partir de la page 381





21,4 m<sup>2</sup>27,6 m<sup>2</sup>29,4 m<sup>3</sup>

44 mm



3-6-3 mm



## Cabanon Skeg

### Spécifications

**P014762** non traité(e)(s)  
**P016798** marron imprégné(e)(s)  
**P016799** vert imprégné(e)(s)  
**P016800** gris argenté imprégné(e)(s)  
**P016801** Red Class Wood imprégné(e)(s)  
**P016802** jaune miel imprégné(e)(s)  
**Spécification** épicéa, raboté, séché  
**Épaisseur paroi** 44 mm  
**Hauteur du faîtage** 243,0 cm  
**Contenu (m3)** 29,4 m<sup>3</sup>  
**Surface de sol intérieure** 12,8 m<sup>2</sup>  
**Fondations** 700 x 320 cm  
**Verre** verre isolant  
**Épaisseur verre** 3-6-3 mm  
**Nombre de fenêtres (à ouvrir)** 3  
**Type de porte** porte coulissante  
**Surface du toit** 27,6 m<sup>2</sup>  
**Couverture de toiture comprise** non, optionnel  
**Compris(e)(s)** serrure à cylindre

*Pose en miroir est possible*

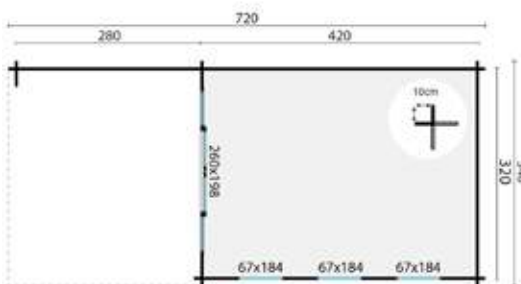

### Toiture (option obligatoire)

|  | Nombre requis |
|--|---------------|
| Bardeaux droits                        | 11            |
| Bardeaux hexagone                      | 11            |
| Bardeaux queue de castor               | 11            |
| Easypan anthracite                     | 1             |
| Easypan rouge                          | 1             |
| Feutre de toiture                      | 5             |
| Plaques à profils de tuiles anthracite | 1             |
| Plaques à profils de tuiles noir       | 1             |
| Plaques à profils de tuiles noir mat   | 1             |
| Plaques à profils de tuiles terracotta | 1             |

### Accessoires (optionnels)

|                                       | Nombre requis |
|---------------------------------------|---------------|
| Poutre de foundation bois dur         | 7             |
| Bande de béton                        | 20            |
| Gouttière en plastique 100 mm         | 1             |
| Gouttière galvanisée 125 mm           | 1             |
| Grille de ventilation                 | 1             |
| Clous et à asphalte ongles            | 1             |
| Clous et à asphalte ongles 2          | 1             |
| Mastic pour vitrage 0,29 ltr          | 1             |
| Paquet de plancher 18 mm              | 7             |
| Paquet de plancher 26 mm              | 9             |
| Poutre de foundation en pin standard  | 7             |
| Poutre de foundation en plastique     | 7             |
| Scellant et colle de contact 0,31 ltr | 5             |
| Set d'ancrage pour tempête            | 1             |

### Traitements (optionnels)

|                                | Nombre requis |
|--------------------------------|---------------|
| Carefree protect@ 2,5 ltr      | 5             |
| Embadecor@ 2,5 ltr             | 5             |
| Embalan@ 2,5 ltr               | 5             |
| Liquide d'imprégnation 2,5 ltr | 4             |

Toutes les options sont disponibles à partir de la page 381

Plancher en bois pour le dessous de l'avent, voir page 389

Lors de l'utilisation de profilés de panneaux toiture, nous recommandons de commander 4 pièces de l'article P006799, à utiliser comme large bord





28,4 m<sup>2</sup>



36,4 m<sup>2</sup>



34,5 m<sup>3</sup>



44 mm



3-9-3 mm



## Cabanon Kwaspas

### Spécifications

- P013694** non traité(e)(s)
- P016307** marron imprégné(e)(s)
- P016308** vert imprégné(e)(s)
- P016309** gris argenté imprégné(e)(s)
- P016310** Red Class Wood imprégné(e)(s)
- P016311** jaune miel imprégné(e)(s)
- Spécification** épicea, raboté, séché
- Épaisseur paroi** 44 mm
- Hauteur du faîtage** 299,0 cm
- Contenu (m3)** 34,5 m<sup>3</sup>
- Surface de sol intérieure** 13,8 m<sup>2</sup>
- Fondations** 780 x 380 cm
- Baguettes comprises** fixe
- Verre** verre isolant
- Épaisseur verre** 3-9-3 mm
- Nombre de fenêtres (à ouvrir)** 2
- Type de porte** porte double
- Surface du toit** 36,4 m<sup>2</sup>
- Couverture de toiture comprise** non, optionnel
- Compris(e)(s)** serrure à cylindre

*Pose en miroir est possible*

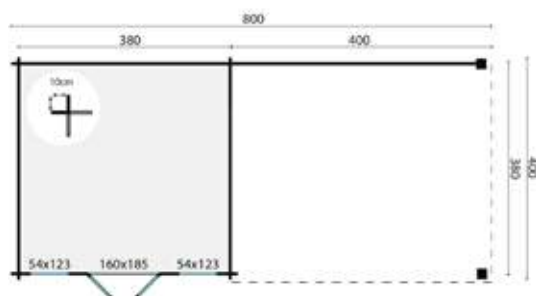

### Toiture (option obligatoire)

|  | Nombre requis |
|--|---------------|
| Aquapan anthracite                     | 1             |
| Aquapan rouge                          | 1             |
| Bardeaux droits                        | 14            |
| Bardeaux hexagone                      | 14            |
| Bardeaux queue de castor               | 14            |
| Easypan anthracite                     | 1             |
| Easypan rouge                          | 1             |
| Plaques à profils de tuiles anthracite | 1             |
| Plaques à profils de tuiles noir       | 1             |
| Plaques à profils de tuiles noir mat   | 1             |
| Plaques à profils de tuiles terracotta | 1             |

### Accessoires (optionnels)

|                                       | Nombre requis |
|---------------------------------------|---------------|
| Poutre de fondation bois dur          | 7             |
| Bande de béton                        | 20            |
| Gouttière en plastique 100 mm         | 1             |
| Gouttière galvanisée 125 mm           | 1             |
| Grille de ventilation                 | 1             |
| Clous et à asphalte ongles            | 1             |
| Clous et à asphalte ongles 2          | 1             |
| Mastic pour vitrage 0,29 ltr          | 1             |
| Paquet de plancher 18 mm              | 7             |
| Paquet de plancher 26 mm              | 9             |
| Poutre de fondation bois dur robuste  | 7             |
| Poutre de fondation en plastique      | 7             |
| Scellant et colle de contact 0,31 ltr | 5             |
| Set d'ancrage pour tempête            | 1             |

### Traitements (optionnels)

|                                | Nombre requis |
|--------------------------------|---------------|
| Carefree protect® 2,5 ltr      | 7             |
| Embadecor® 2,5 ltr             | 7             |
| Embalan® 2,5 ltr               | 7             |
| Liquide d'imprégnation 2,5 ltr | 4             |

Toutes les options sont disponibles à partir de la page 381  
 Plancher en bois pour le dessous de l'avent, voir page 389  
 Lors de l'utilisation de profilés de panneaux toiture, nous recommandons de commander 8 pièces de l'article P006799, à utiliser comme large bord



29,8 m<sup>2</sup>42,0 m<sup>2</sup>60,3 m<sup>3</sup>

44 mm



3-6-3 mm



## Cabanon Olaug

### Spécifications

**P013715** non traité(e)(s)  
**P016582** marron imprégné(e)(s)  
**P016583** vert imprégné(e)(s)  
**P016584** gris argenté imprégné(e)(s)  
**P016585** Red Class Wood imprégné(e)(s)  
**P016586** jaune miel imprégné(e)(s)  
**Spécification** épicéa, raboté, séché  
**Épaisseur paroi** 44 mm  
**Hauteur du faîtage** 391,0 cm  
**Contenu (m<sup>3</sup>)** 60,3 m<sup>3</sup>  
**Surface de sol intérieure** 19,3 m<sup>2</sup>  
**Fondations** 530 x 578 cm  
**Verre** verre isolant  
**Épaisseur verre** 3-6-3 mm  
**Nombre de fenêtres (à ouvrir)** 4  
**Type de porte** porte accordéon  
**Surface du toit** 42,0 m<sup>2</sup>  
**Couverture de toiture comprise** non, optionnel  
**Compris(e)(s)** serrure à cylindre

### Toiture (option obligatoire)

|  | Nombre requis |
|--|---------------|
| Aquapan anthracite                     | 1             |
| Aquapan rouge                          | 1             |
| Bardeaux droits                        | 15            |
| Bardeaux hexagone                      | 15            |
| Bardeaux queue de castor               | 15            |
| Easypan anthracite                     | 1             |
| Easypan rouge                          | 1             |
| Plaques à profils de tuiles anthracite | 1             |
| Plaques à profils de tuiles noir       | 1             |
| Plaques à profils de tuiles noir mat   | 1             |
| Plaques à profils de tuiles terracotta | 1             |

### Accessoires (optionnels)

|                                       | Nombre requis |
|---------------------------------------|---------------|
| Poutre de foundation bois dur         | 8             |
| Bande de béton                        | 28            |
| Gouttière en plastique 100 mm         | 1             |
| Gouttière galvanisée 125 mm           | 1             |
| Grille de ventilation                 | 1             |
| Clous et à asphalte angles            | 1             |
| Clous et à asphalte angles 2          | 1             |
| Mastic pour vitrage 0,29 ltr          | 1             |
| Paquet de plancher 18 mm              | 10            |
| Paquet de plancher 26 mm              | 13            |
| Poutre de foundation bois dur robuste | 8             |
| Poutre de foundation en plastique     | 8             |
| Scellant et colle de contact 0,31 ltr | 5             |
| Set d'ancrage pour tempête            | 1             |

### Traitements (optionnels)

|                                | Nombre requis |
|--------------------------------|---------------|
| Carefree protect® 2,5 ltr      | 8             |
| Embadecor® 2,5 ltr             | 8             |
| Embalan® 2,5 ltr               | 8             |
| Liquide d'imprégnation 2,5 ltr | 4             |

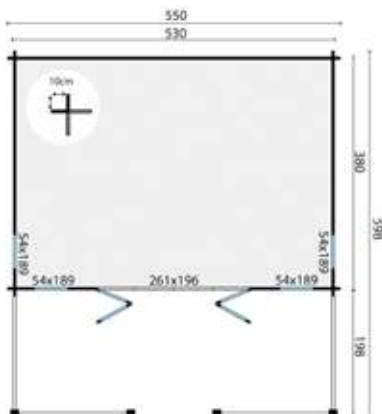

Toutes les options sont disponibles à partir de la page 381

Plancher en bois pour le dessous de l'avent, voir page 389

Lors de l'utilisation de profilés de panneaux toiture, nous recommandons de commander 8 pièces de l'article P006799, à utiliser comme large bord





20,1 m<sup>2</sup>



30,0 m<sup>2</sup>



60,3 m<sup>3</sup>



70 mm



4-6-4 mm



## Cabanon Clockhouse Trevor

### Spécifications

- P013814** non traité(e)(s)
- P015898** marron imprégné(e)(s)
- P015899** vert imprégné(e)(s)
- P015900** gris argenté imprégné(e)(s)
- P015901** Red Class Wood imprégné(e)(s)
- P015902** jaune miel imprégné(e)(s)
- Spécification** épicea, raboté, séché
- Épaisseur paroi** 70 mm
- Hauteur du faîtage** 351,0 cm
- Contenu (m3)** 60,3 m<sup>3</sup>
- Surface de sol intérieure** 20,1 m<sup>2</sup>
- Fondations** 530 x 380 cm
- Verre** verre isolant
- Épaisseur verre** 4-6-4 mm
- Nombre de fenêtres (à ouvrir)** 8
- Type de porte** porte double
- Surface du toit** 30,0 m<sup>2</sup>
- Couverture de toiture comprise** non, optionnel
- Compris(e)(s)** serrure à cylindre, fondations

*Une gouttière de 100 mm en plastique ou de 125 mm galvanisée nécessite un rang de madrier supplémentaire*

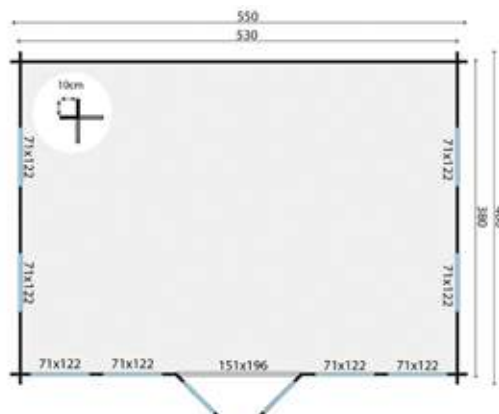

### Portes & fenêtres (option obligatoire)

|                              | Nombre requis |
|------------------------------|---------------|
| Portes et fenêtres standards | 1             |
| Portes et fenêtres plastique | 1             |

### Toiture (option obligatoire)

|                          | Nombre requis |
|--------------------------|---------------|
| Bardeaux droits          | 15            |
| Bardeaux hexagone        | 15            |
| Bardeaux queue de castor | 15            |

### Accessoires (optionnels)

|                                       | Nombre requis |
|---------------------------------------|---------------|
| Bande de béton                        | 20            |
| Gouttière en plastique 100 mm         | 1             |
| Gouttière galvanisée 125 mm           | 1             |
| Clous et à asphalte ongles 3          | 1             |
| Paquet de plancher 18 mm              | 10            |
| Paquet de plancher 26 mm              | 13            |
| Plancher sur mesure 28 mm non traité  | 1             |
| Poutre de fondation bois dur robuste  | 7             |
| Poutre de fondation en plastique      | 7             |
| Scellant et colle de contact 0,31 ltr | 5             |

### Traitements (optionnels)

|                                | Nombre requis |
|--------------------------------|---------------|
| Carefree protect® 2,5 ltr      | 9             |
| Embadecor® 2,5 ltr             | 9             |
| Embalan® 2,5 ltr               | 9             |
| Liquide d'imprégnation 2,5 ltr | 5             |

Toutes les options sont disponibles à partir de la page 381



24,7 m<sup>2</sup>33,2 m<sup>2</sup>61,7 m<sup>3</sup>

70 mm



3-6-3 mm



## Cabanon Ava

### Spécifications

**P014568** non traité(e)(s)  
**P015738** marron imprégné(e)(s)  
**P015739** vert imprégné(e)(s)  
**P015740** gris argenté imprégné(e)(s)  
**P015741** Red Class Wood imprégné(e)(s)  
**P015742** jaune miel imprégné(e)(s)  
**Spécification** épicéa, raboté, séché  
**Épaisseur paroi** 70 mm  
**Hauteur du faîtage** 270,0 cm  
**Contenu (m3)** 61,7 m<sup>3</sup>  
**Surface de sol intérieure** 24,7 m<sup>2</sup>  
**Fondations** 824 x 327 cm  
**Verre** verre isolant  
**Épaisseur verre** 3-6-3 mm  
**Nombre de fenêtres (à ouvrir)** 4  
**Type de porte** porte simple  
**Surface du toit** 33,2 m<sup>2</sup>  
**Couverture de toiture comprise** non, optionnel  
**Compris(e)(s)** serrure à cylindre, fondations

### Portes & fenêtres (option obligatoire)

|                               | Nombre requis |
|-------------------------------|---------------|
| Portes et fenêtres deluxe Ava | 1             |
| Portes et fenêtres plastique  | 1             |

### Toiture (option obligatoire)

|  | Nombre requis |
|--|---------------|
| Aquapan anthracite                         | 1             |
| Aquapan rouge                              | 1             |
| Bardeaux droits                            | 13            |
| Bardeaux hexagone                          | 13            |
| Bardeaux queue de castor                   | 13            |
| Easypan anthracite                         | 1             |
| Easypan rouge                              | 1             |
| Plaques à profils de tuiles Anthracite Ava | 1             |
| Plaques à profils de tuiles noir Ava       | 1             |
| Plaques à profils de tuiles noir mat Ava   | 1             |
| Plaques à profils de tuiles Terracotta Ava | 1             |

### Accessoires (optionnels)

|   | Nombre requis |
|---|---------------|
| Gouttière en plastique 100mm Ava              | 1             |
| Gouttière galvanisée 125mm Ava                | 1             |
| Grille de ventilation                         | 1             |
| Clous et à asphalte ongles                    | 1             |
| Clous et à asphalte ongles 2                  | 1             |
| Mastic pour vitrage 0,29 ltr                  | 1             |
| Paquet de plancher 18 mm                      | 14            |
| Paquet de plancher 26 mm                      | 17            |
| Plancher sur mesure   28mm   Ava   non traité | 1             |
| Scellant et colle de contact 0,31 ltr         | 6             |
| Set d'ancrage pour tempête                    | 1             |

### Traitements (optionnels)

|                                | Nombre requis |
|--------------------------------|---------------|
| Carefree protect® 2,5 ltr      | 10            |
| Embadecor® 2,5 ltr             | 10            |
| Embalan® 2,5 ltr               | 10            |
| Liquide d'imprégnation 2,5 ltr | 5             |

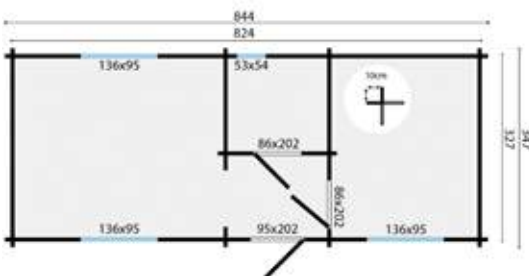

Toutes les options sont disponibles à partir de la page 381

Lors de l'utilisation de profilés de panneaux toiture, nous recommandons de commander 6 pièces de l'article P006799, à utiliser comme large bord





32,4 m<sup>2</sup>



48,8 m<sup>2</sup>



48,9 m<sup>3</sup>



70 mm



4-6-4 mm



## Cabanon Big Ben

### Spécifications

- P013748** non traité(e)(s)
- P015792** marron imprégné(e)(s)
- P015793** vert imprégné(e)(s)
- P015794** gris argenté imprégné(e)(s)
- P015795** Red Class Wood imprégné(e)(s)
- P015796** jaune miel imprégné(e)(s)
- Spécification** épicéa, raboté, séché
- Épaisseur paroi** 70 mm
- Hauteur du faîtage** 351,0 cm
- Contenu (m3)** 48,9 m<sup>3</sup>
- Surface de sol intérieure** 18,8 m<sup>2</sup>
- Fondations** 910 x 380 cm
- Verre** verre isolant
- Épaisseur verre** 4-6-4 mm
- Nombre de fenêtres (à ouvrir)** 8
- Type de porte** porte double
- Surface du toit** 48,8 m<sup>2</sup>
- Couverture de toiture comprise** non, optionnel
- Compris(e)(s)** serrure à cylindre, fondations

### Portes & fenêtres (option obligatoire)

|                              | Nombre requis |
|------------------------------|---------------|
| Portes et fenêtres standards | 1             |
| Portes et fenêtres plastique | 1             |

### Toiture (option obligatoire)

|                          | Nombre requis |
|--------------------------|---------------|
| Bardeaux droits          | 19            |
| Bardeaux hexagone        | 19            |
| Bardeaux queue de castor | 19            |

### Accessoires (optionnels)

|                                       | Nombre requis |
|---------------------------------------|---------------|
| Poutre de fondation bois dur          | 9             |
| Bande de béton                        | 28            |
| Gouttière en plastique 100 mm         | 1             |
| Gouttière galvanisée 125 mm           | 1             |
| Grille de ventilation                 | 1             |
| Clous et à asphalte ongles            | 2             |
| Clous et à asphalte ongles 3          | 1             |
| Mastic pour vitrage 0,29 ltr          | 1             |
| Paquet de plancher 18 mm              | 10            |
| Paquet de plancher 26 mm              | 13            |
| Plancher sur mesure 28 mm non traité  | 1             |
| Poutre de fondation bois dur robuste  | 9             |
| Poutre de fondation en plastique      | 9             |
| Scellant et colle de contact 0,31 ltr | 8             |
| Set d'ancrage pour tempête            | 1             |

### Traitements (optionnels)

|                                | Nombre requis |
|--------------------------------|---------------|
| Carefree protect® 2,5 ltr      | 10            |
| Embadecor® 2,5 ltr             | 10            |
| Embalan® 2,5 ltr               | 10            |
| Liquide d'imprégnation 2,5 ltr | 5             |

*Une gouttière de 100 mm en plastique ou de 125 mm galvanisée nécessite un rang de madrier supplémentaire, pose en miroir est possible*

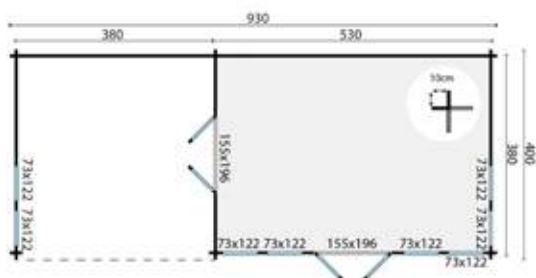

Toutes les options sont disponibles à partir de la page 381  
Plancher en bois pour le dessous de l'avent, voir page 389



32,4 m<sup>2</sup>48,8 m<sup>2</sup>87,7 m<sup>3</sup>

70 mm



4-6-4 mm



## Cabanon Big Lauren

### Spécifications

**P013757** non traité(e)(s)  
**P015797** marron imprégné(e)(s)  
**P015798** vert imprégné(e)(s)  
**P015799** gris argenté imprégné(e)(s)  
**P015800** Red Class Wood imprégné(e)(s)  
**P015801** jaune miel imprégné(e)(s)  
**Spécification** épicéa, raboté, séché  
**Épaisseur paroi** 70 mm  
**Hauteur du faîtage** 351,0 cm  
**Contenu (m<sup>3</sup>)** 87,7 m<sup>3</sup>  
**Surface de sol intérieure** 32,4 m<sup>2</sup>  
**Fondations** 910 x 380 cm  
**Baguettes comprises** détaché  
**Verre** verre isolant  
**Épaisseur verre** 4-6-4 mm  
**Nombre de fenêtres (à ouvrir)** 10  
**Type de porte** porte double  
**Surface du toit** 48,8 m<sup>2</sup>  
**Couverture de toiture comprise** non, optionnel  
**Compris(e)(s)** serrure à cylindre, fondations

### Portes & fenêtres (option obligatoire)

|                              | Nombre requis |
|------------------------------|---------------|
| Portes et fenêtres standards | 1             |
| Portes et fenêtres plastique | 1             |

### Toiture (option obligatoire)

|                          | Nombre requis |
|--------------------------|---------------|
| Bardeaux droits          | 18            |
| Bardeaux hexagone        | 18            |
| Bardeaux queue de castor | 18            |

### Accessoires (optionnels)

|                                       | Nombre requis |
|---------------------------------------|---------------|
| Gouttière en plastique 100 mm         | 1             |
| Gouttière galvanisée 125 mm           | 1             |
| Grille de ventilation                 | 1             |
| Clous et à asphalte ongles            | 2             |
| Clous et à asphalte ongles 2          | 2             |
| Mastic pour vitrage 0,29 ltr          | 1             |
| Paquet de plancher 18 mm              | 16            |
| Paquet de plancher 26 mm              | 21            |
| Plancher sur mesure 28 mm non traité  | 1             |
| Scellant et colle de contact 0,31 ltr | 6             |
| Set d'ancrage pour tempête            | 1             |

### Traitements (optionnels)

|                                | Nombre requis |
|--------------------------------|---------------|
| Carefree protect® 2,5 ltr      | 11            |
| Embadecor® 2,5 ltr             | 11            |
| Embalan® 2,5 ltr               | 11            |
| Liquide d'imprégnation 2,5 ltr | 6             |

Les planches de toit de cet abri de jardin ont une épaisseur de 27 mm, ce qui est idéal pour l'isolation, une gouttière de 100 mm en plastique ou de 125 mm galvanisée nécessite un rang de madrier supplémentaire

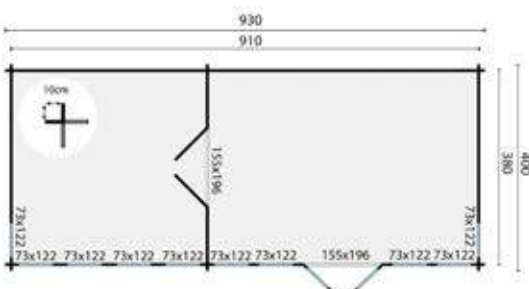

Toutes les options sont disponibles à partir de la page 381





54,2 m<sup>2</sup>



68,0 m<sup>2</sup>



156,0 m<sup>3</sup>



70 mm



3-9-3 mm



Sur commande uniquement

## Cabanon Mullingar

### Spécifications

**P014532** non traité(e)(s)  
**P016527** marron imprégné(e)(s)  
**P016528** vert imprégné(e)(s)  
**P016529** gris argenté imprégné(e)(s)  
**P016530** Red Class Wood imprégné(e)(s)  
**P016531** jaune miel imprégné(e)(s)  
**Spécification** épicea, raboté, séché  
**Épaisseur paroi** 70 mm  
**Hauteur du faîtage** 317,0 cm  
**Contenu (m3)** 156,0 m<sup>3</sup>  
**Surface de sol intérieure** 54,2 m<sup>2</sup>  
**Fondations** 830 x 670 / 270 x 100 cm  
**Verre** verre isolant  
**Épaisseur verre** 3-9-3 mm  
**Nombre de fenêtres (fixe)** 2  
**Nombre de fenêtres (à ouvrir)** 8  
**Type de porte** porte double  
**Surface du toit** 68,0 m<sup>2</sup>  
**Couverture de toiture comprise** non, optionnel  
**Compris(e)(s)** serrure à cylindre, fondations

### Portes & fenêtres (option obligatoire)

|                           | Nombre requis |
|---------------------------|---------------|
| Portes et fenêtres deluxe | 1             |

### Toiture (option obligatoire)

|  | Nombre requis |
|--|---------------|
| Bardeaux droits                          | 30            |
| Bardeaux hexagone                        | 30            |
| Bardeaux queue de castor                 | 30            |
| Portes et fenêtres plastique   Mullingar | 1             |

### Accessoires (optionnels)

|   | Nombre requis |
|---|---------------|
| Gouttière en plastique 100mm Mullingar              | 1             |
| Gouttière galvanisée 125mm Mullingar                | 1             |
| Grille de ventilation                               | 1             |
| Clous et à asphalte ongles                          | 2             |
| Clous et à asphalte ongles 3                        | 1             |
| Mastic pour vitrage 0,29 ltr                        | 1             |
| Paquet de plancher 18 mm                            | 28            |
| Paquet de plancher 26 mm                            | 34            |
| Plancher sur mesure   28mm   Mullingar   non traité | 1             |
| Scellant et colle de contact 0,31 ltr               | 12            |
| Set d'ancrage pour tempête                          | 1             |

### Traitements (optionnels)

|                                | Nombre requis |
|--------------------------------|---------------|
| Carefree protect® 2,5 ltr      | 15            |
| Embadecor® 2,5 ltr             | 15            |
| Embalan® 2,5 ltr               | 15            |
| Liquide d'imprégnation 2,5 ltr | 8             |

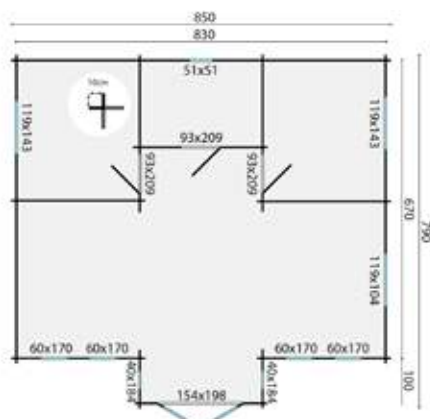

Toutes les options sont disponibles à partir de la page 381





58,9 m<sup>2</sup>75,4 m<sup>2</sup>116,5 m<sup>3</sup>

70 mm



3-6-3 mm



## Cabanon Letterkenny

### Spécifications

**P014586** non traité(e)(s)  
**P016342** marron imprégné(e)(s)  
**P016343** vert imprégné(e)(s)  
**P016344** gris argenté imprégné(e)(s)  
**P016345** Red Class Wood imprégné(e)(s)  
**P016346** jaune miel imprégné(e)(s)  
**Spécification** épicéa, raboté, séché  
**Épaisseur paroi** 70 mm  
**Hauteur du faîtage** 304,0 cm  
**Contenu (m3)** 116,5 m<sup>3</sup>  
**Surface de sol intérieure** 46,6 m<sup>2</sup>  
**Fondations** 1100 x 575 cm  
**Verre** verre isolant  
**Épaisseur verre** 3-6-3 mm  
**Nombre de fenêtres (à ouvrir)** 10  
**Type de porte** porte simple  
**Surface du toit** 75,4 m<sup>2</sup>  
**Couverture de toiture comprise** non, optionnel  
**Compris(e)(s)** serrure à cylindre, fondations

*Les planches de toit de cet abri de jardin ont une épaisseur de 27 mm. ce qui est idéal pour l'isolation*

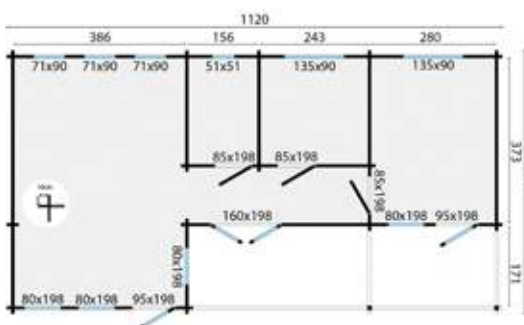

### Portes & fenêtres (option obligatoire)

|  | Nombre requis |
|--|---------------|
| Portes et fenêtres deluxe Letterkenny    | 1             |
| Portes et fenêtres plastique Letterkenny | 1             |

### Toiture (option obligatoire)

|  | Nombre requis |
|--|---------------|
| Aquapan anthracite Letterkenny                     | 1             |
| Aquapan rouge Letterkenny                          | 1             |
| Bardeaux droits                                    | 30            |
| Bardeaux hexagone                                  | 30            |
| Bardeaux queue de castor                           | 30            |
| Easypan anthracite Letterkenny                     | 1             |
| Easypan rouge Letterkenny                          | 1             |
| Plaques à profils de tuiles Anthracite Letterkenny | 1             |
| Plaques à profils de tuiles noir Letterkenny       | 1             |
| Plaques à profils de tuiles noir mat Letterkenny   | 1             |
| Plaques à profils de tuiles Terracotta Letterkenny | 1             |

### Accessoires (optionnels)

|   | Nombre requis |
|---|---------------|
| Gouttière en plastique 100mm Letterkenny              | 1             |
| Gouttière galvanisée 125mm Letterkenny                | 1             |
| Mastic pour vitrage 0,29 ltr                          | 1             |
| Paquet de plancher 18 mm                              | 24            |
| Paquet de plancher 26 mm                              | 32            |
| Plancher sur mesure   28mm   Letterkenny   non traité | 1             |
| Scellant et colle de contact 0,31 ltr                 | 12            |

### Traitements (optionnels)

|                                | Nombre requis |
|--------------------------------|---------------|
| Carefree protect@ 2,5 ltr      | 19            |
| Embadecor@ 2,5 ltr             | 19            |
| Embalan@ 2,5 ltr               | 19            |
| Liquide d'imprégnation 2,5 ltr | 10            |

Toutes les options sont disponibles à partir de la page 381

Plancher en bois pour le dessous de l'avent, voir page 389

Lors de l'utilisation de profilés de panneaux toiture, nous recommandons de commander 8 pièces de l'article P006799, à utiliser comme large bord





74,3 m<sup>2</sup>



110,0 m<sup>2</sup>



238,3 m<sup>3</sup>



92 mm



4-16-4 mm



## Cabanon Finn

### Spécifications

- P014389** non traité(e)(s)
- P016032** marron imprégné(e)(s)
- P016033** vert imprégné(e)(s)
- P016034** gris argenté imprégné(e)(s)
- P016035** Red Class Wood imprégné(e)(s)
- P016036** jaune miel imprégné(e)(s)
- Spécification** épicea, raboté, séché
- Épaisseur paroi** 92 mm
- Hauteur du faîtage** 416,0 cm
- Contenu (m3)** 238,3 m<sup>3</sup>
- Surface de sol intérieure** 71,8 m<sup>2</sup>
- Fondations** 1020 x 720 / 278 x 228 cm
- Verre** verre isolant
- Épaisseur verre** 4-16-4 mm
- Nombre de fenêtres (à ouvrir)** 7
- Type de porte** porte simple
- Surface du toit** 110,0 m<sup>2</sup>
- Couverture de toiture comprise** non, optionnel
- Compris(e)(s)** serrure à cylindre, fondations

### Portes & fenêtres (option obligatoire)

|                              | Nombre requis |
|------------------------------|---------------|
| Portes et fenêtres deluxe    | 1             |
| Portes et fenêtres plastique | 1             |

### Toiture (option obligatoire)

|                          | Nombre requis |
|--------------------------|---------------|
| Bardeaux droits          | 36            |
| Bardeaux hexagone        | 36            |
| Bardeaux queue de castor | 36            |

### Accessoires (optionnels)

|  | Nombre requis |
|--|---------------|
| Gouttière en plastique 100mm Finn              | 1             |
| Gouttière galvanisée 125mm Finn                | 1             |
| Grille de ventilation                          | 1             |
| Clous et à asphalte ongles                     | 2             |
| Clous et à asphalte ongles 3                   | 1             |
| Mastic pour vitrage 0,29 ltr                   | 1             |
| Paquet de plancher 18 mm                       | 35            |
| Paquet de plancher 26 mm                       | 46            |
| Plancher sur mesure   28mm   Finn   non traité | 1             |
| Scellant et colle de contact 0,31 ltr          | 12            |
| Set d'ancrage pour tempête                     | 1             |

### Traitements (optionnels)

|                                | Nombre requis |
|--------------------------------|---------------|
| Carefree protect® 2,5 ltr      | 27            |
| Embadecor® 2,5 ltr             | 27            |
| Embalan® 2,5 ltr               | 27            |
| Liquide d'imprégnation 2,5 ltr | 14            |

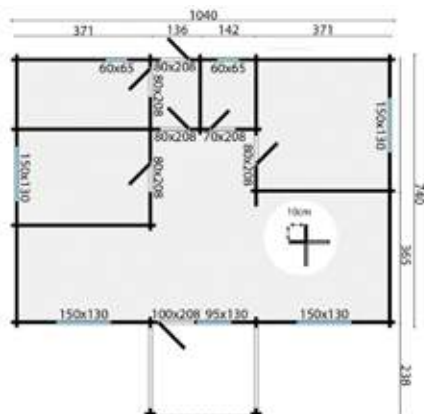

*Livré de série avec un toit double planches de toit de 27 mm en haut et 19 mm en dessous, avec espace pour l'isolation*

Toutes les options sont disponibles à partir de la page 381  
Plancher en bois pour le dessous de l'avent, voir page 389



14,5 m<sup>2</sup>19,5 m<sup>2</sup>36,3 m<sup>3</sup>

40 mm



3-6-3 mm



## Cabanon Tane

### Spécifications

**P013924** non traité(e)(s)  
**P016853** marron imprégné(e)(s)  
**P016854** vert imprégné(e)(s)  
**P016855** gris argenté imprégné(e)(s)  
**P016856** Red Class Wood imprégné(e)(s)  
**P016857** jaune miel imprégné(e)(s)  
**Spécification** épicéa, raboté, séché  
**Épaisseur paroi** 40 mm  
**Hauteur du faîtage** 279,0 cm  
**Contenu (m3)** 36,3 m<sup>3</sup>  
**Surface de sol intérieure** 14,5 m<sup>2</sup>  
**Fondations** 460 x 330 cm  
**Baguettes comprises** détaché  
**Verre** verre isolant  
**Épaisseur verre** 3-6-3 mm  
**Type de porte** porte double  
**Surface du toit** 19,5 m<sup>2</sup>  
**Couverture de toiture comprise** non, optionnel  
**Compris(e)(s)** serrure à cylindre

### Toiture (option obligatoire)

Bardeaux droits  
 Bardeaux hexagone  
 Bardeaux queue de castor  
 Plaques à profils de tuiles anthracite  
 Plaques à profils de tuiles noir  
 Plaques à profils de tuiles noir mat  
 Plaques à profils de tuiles terracotta

### Nombre requis

8  
8  
8  
1  
1  
1  
1

### Accessoires (optionnels)

Poutre de fondation bois dur  
 Bande de béton  
 Gouttière en plastique 100 mm  
 Gouttière galvanisée 125 mm  
 Grille de ventilation  
 Clous et à asphalte ongles  
 Kit de démarrage 1  
 Mastic pour vitrage 0,29 ltr  
 Paquet de plancher 18 mm  
 Paquet de plancher 26 mm  
 Poutre de fondation en pin standard  
 Poutre de fondation en plastique  
 Scellant et colle de contact 0,31 ltr  
 Set d'ancrage pour tempête

### Nombre requis

6  
18  
1  
1  
1  
1  
1  
7  
10  
6  
6  
5  
1

### Traitements (optionnels)

Carefree protect® 2,5 ltr  
 Embadecor® 2,5 ltr  
 Embalan® 2,5 ltr  
 Liquide d'imprégnation 2,5 ltr

### Nombre requis

5  
5  
5  
3

Pose en miroir est possible

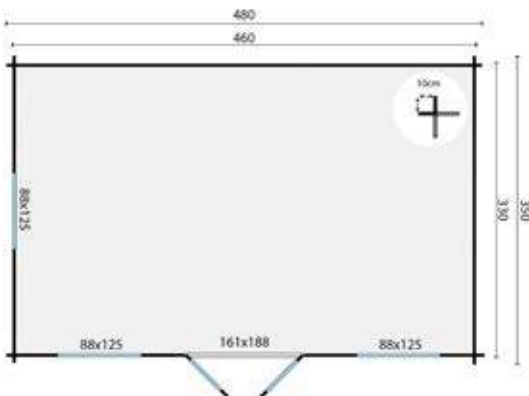

Toutes les options sont disponibles à partir de la page 381

Lors de l'utilisation de profilés de panneaux toiture, nous recommandons de commander 6 pièces de l'article P006799, à utiliser comme large bord





21,6 m<sup>2</sup>



28,1 m<sup>2</sup>



19,7 m<sup>3</sup>



40 mm



3-6-3 mm



## Cabanon Kukka

### Spécifications

- P013881** vert imprégné(e)(s)
- P013882** gris argenté imprégné(e)(s)
- P013889** non traité(e)(s)
- P016304** marron imprégné(e)(s)
- P016305** Red Class Wood imprégné(e)(s)
- P016306** jaune miel imprégné(e)(s)
- Spécification** épicéa, raboté, séché
- Épaisseur paroi** 40 mm
- Hauteur du faîtage** 279,0 cm
- Contenu (m3)** 19,7 m<sup>3</sup>
- Surface de sol intérieure** 7,2 m<sup>2</sup>
- Fondations** 680 x 330 cm
- Baguettes comprises** détaché
- Verre** verre isolant
- Épaisseur verre** 3-6-3 mm
- Type de porte** porte double
- Surface du toit** 28,1 m<sup>2</sup>
- Couverture de toiture comprise** non, optionnel
- Compris(e)(s)** serrure à cylindre

### Toiture (option obligatoire)

|  | Nombre requis |
|--|---------------|
| Bardeaux droits                        | 12            |
| Bardeaux hexagone                      | 12            |
| Bardeaux queue de castor               | 12            |
| Plaques à profils de tuiles anthracite | 1             |
| Plaques à profils de tuiles noir       | 1             |
| Plaques à profils de tuiles noir mat   | 1             |
| Plaques à profils de tuiles terracotta | 1             |

### Accessoires (optionnels)

|                                       | Nombre requis |
|---------------------------------------|---------------|
| Poutre de fondation bois dur          | 7             |
| Bande de béton                        | 21            |
| Gouttière en plastique 100 mm         | 1             |
| Gouttière galvanisée 125 mm           | 1             |
| Grille de ventilation                 | 1             |
| Clous et à asphalte ongles            | 1             |
| Clous et à asphalte ongles 2          | 1             |
| Mastic pour vitrage 0,29 ltr          | 1             |
| Paquet de plancher 18 mm              | 4             |
| Paquet de plancher 26 mm              | 5             |
| Poutre de fondation en pin standard   | 7             |
| Poutre de fondation en plastique      | 7             |
| Scellant et colle de contact 0,31 ltr | 5             |
| Set d'ancrage pour tempête            | 1             |

### Traitements (optionnels)

|                                | Nombre requis |
|--------------------------------|---------------|
| Carefree protect® 2,5 ltr      | 6             |
| Embadecor® 2,5 ltr             | 6             |
| Embalan® 2,5 ltr               | 6             |
| Liquide d'imprégnation 2,5 ltr | 3             |

*Pose en miroir est possible*

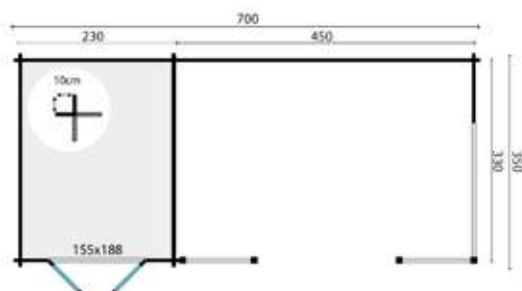

Toutes les options sont disponibles à partir de la page 381

Plancher en bois pour le dessous de l'avent, voir page 389

Lors de l'utilisation de profilés de panneaux toiture, nous recommandons de commander 6 pièces de l'article P006799, à utiliser comme large bord



32,2 m<sup>2</sup>40,4 m<sup>2</sup>35,9 m<sup>3</sup>

40 mm



3-6-3 mm



## Cabanon Mokka

### Spécifications

**P013910** non traité(e)(s)  
**P016517** marron imprégné(e)(s)  
**P016518** vert imprégné(e)(s)  
**P016519** gris argenté imprégné(e)(s)  
**P016520** Red Class Wood imprégné(e)(s)  
**P016521** jaune miel imprégné(e)(s)  
**Spécification** épicea, raboté, séché  
**Épaisseur paroi** 40 mm  
**Hauteur du faîtage** 279,0 cm  
**Contenu (m3)** 35,9 m<sup>3</sup>  
**Surface de sol intérieure** 13,8 m<sup>2</sup>  
**Fondations** 880 x 380 cm  
**Baguettes comprises** détaché  
**Verre** verre isolant  
**Épaisseur verre** 3-6-3 mm  
**Type de porte** porte double  
**Surface du toit** 40,4 m<sup>2</sup>  
**Couverture de toiture comprise** non, optionnel  
**Compris(e)(s)** serrure à cylindre

### Toiture (option obligatoire)

|  | Nombre requis |
|--|---------------|
| Bardeaux droits                        | 18            |
| Bardeaux hexagone                      | 18            |
| Bardeaux queue de castor               | 18            |
| Plaques à profils de tuiles anthracite | 1             |
| Plaques à profils de tuiles noir       | 1             |
| Plaques à profils de tuiles noir mat   | 1             |
| Plaques à profils de tuiles terracotta | 1             |

### Accessoires (optionnels)

|                                       | Nombre requis |
|---------------------------------------|---------------|
| Poutre de fondation bois dur          | 10            |
| Bande de béton                        | 25            |
| Gouttière en plastique 100 mm         | 1             |
| Gouttière galvanisée 125 mm           | 1             |
| Grille de ventilation                 | 1             |
| Clous et à asphalte ongles            | 1             |
| Clous et à asphalte ongles 2          | 1             |
| Mastic pour vitrage 0,29 ltr          | 1             |
| Paquet de plancher 18 mm              | 8             |
| Paquet de plancher 26 mm              | 10            |
| Poutre de fondation en pin standard   | 10            |
| Poutre de fondation en plastique      | 10            |
| Scellant et colle de contact 0,31 ltr | 6             |
| Set d'ancrage pour tempête            | 1             |

### Traitements (optionnels)

|                                | Nombre requis |
|--------------------------------|---------------|
| Carefree protect® 2,5 ltr      | 8             |
| Embadecor® 2,5 ltr             | 8             |
| Embalan® 2,5 ltr               | 8             |
| Liquide d'imprégnation 2,5 ltr | 4             |

Pose en miroir est possible

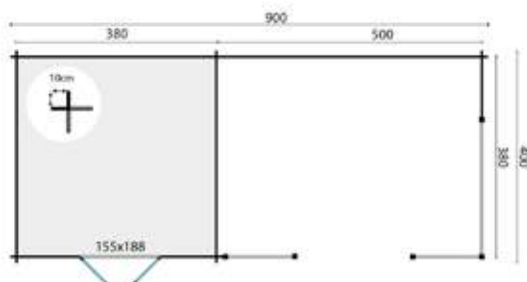

Toutes les options sont disponibles à partir de la page 381

Plancher en bois pour le dessous de l'avent, voir page 389

Lors de l'utilisation de profilés de panneaux toiture, nous recommandons de commander 6 pièces de l'article P006799, à utiliser comme large bord





15,8 m<sup>2</sup>



25,2 m<sup>2</sup>



34,7 m<sup>3</sup>



44 mm



## Cabanon Thüringen

### Spécifications

- P014867** non traité(e)(s)
- P016873** marron imprégné(e)(s)
- P016874** vert imprégné(e)(s)
- P016875** gris argenté imprégné(e)(s)
- P016876** Red Class Wood imprégné(e)(s)
- P016877** jaune miel imprégné(e)(s)
- Spécification** épicéa, raboté, séché
- Épaisseur paroi** 44 mm
- Hauteur du faîtage** 290,0 cm
- Contenu (m3)** 34,7 m<sup>3</sup>
- Fondations** 480 x 330 cm
- Surface du toit** 25,2 m<sup>2</sup>
- Couverture de toiture comprise** non, optionnel

### Toiture (option obligatoire)

|  | Nombre requis |
|--|---------------|
| Aquapan anthracite                     | 1             |
| Aquapan rouge                          | 1             |
| Bardeaux droits                        | 11            |
| Bardeaux hexagone                      | 11            |
| Bardeaux queue de castor               | 11            |
| Easypan anthracite                     | 1             |
| Easypan rouge                          | 1             |
| Feutre de toiture                      | 6             |
| Plaques à profils de tuiles anthracite | 1             |
| Plaques à profils de tuiles noir       | 1             |
| Plaques à profils de tuiles noir mat   | 1             |
| Plaques à profils de tuiles terracotta | 1             |

### Accessoires (optionnels)

|                                       | Nombre requis |
|---------------------------------------|---------------|
| Poutre de fondation bois dur          | 4             |
| Bande de béton                        | 10            |
| Gouttière en plastique 100 mm         | 1             |
| Gouttière galvanisée 125 mm           | 1             |
| Grille de ventilation                 | 1             |
| Clous et à asphalte ongles            | 2             |
| Clous et à asphalte ongles 3          | 1             |
| Poutre de fondation bois dur robuste  | 4             |
| Poutre de fondation en plastique      | 4             |
| Scellant et colle de contact 0,31 ltr | 5             |
| Set d'ancrage pour tempête            | 1             |

### Traitements (optionnels)

|                                | Nombre requis |
|--------------------------------|---------------|
| Carefree protect® 2,5 ltr      | 5             |
| Embadecor® 2,5 ltr             | 5             |
| Embalan® 2,5 ltr               | 5             |
| Liquide d'imprégnation 2,5 ltr | 3             |

Pose en miroir est possible

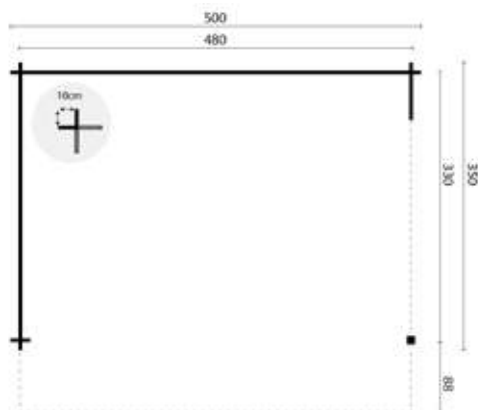

Toutes les options sont disponibles à partir de la page 381  
 Plancher en bois pour le dessous de l'avent, voir page 389  
 Lors de l'utilisation de profilés de panneaux toiture, nous recommandons de commander 6 pièces de l'article P006799, à utiliser comme large bord



4,8 m<sup>2</sup>7,7 m<sup>2</sup>11,4 m<sup>3</sup>

28 mm



4 mm



## Cabanon Jos

### Spécifications

**P013366** vert imprégné(e)(s)  
**P013367** gris argenté imprégné(e)(s)  
**P013374** non traité(e)(s)  
**P016244** marron imprégné(e)(s)  
**P016245** Red Class Wood imprégné(e)(s)  
**P016246** jaune miel imprégné(e)(s)  
**Spécification** épicea, raboté, séché  
**Épaisseur paroi** 28 mm  
**Hauteur du faîtage** 242,0 cm  
**Contenu (m3)** 11,4 m<sup>3</sup>  
**Surface de sol intérieure** 4,8 m<sup>2</sup>  
**Fondations** 230 x 230 cm  
**Baguettes comprises** détaché  
**Verre** verre simple  
**Épaisseur verre** 4 mm  
**Nombre de fenêtres (à ouvrir)** 2  
**Type de porte** porte simple  
**Surface du toit** 7,7 m<sup>2</sup>  
**Couverture de toiture comprise** non, optionnel  
**Compris(e)(s)** serrure à cylindre

### Toiture (option obligatoire)

Bardeaux droits 5  
 Bardeaux hexagone 5  
 Bardeaux queue de castor 5

### Nombre requis

### Accessoires (optionnels)

Poutre de fondation bois dur 4  
 Bande de béton 12  
 Gouttière en plastique 100 mm 1  
 Gouttière en plastique 65 mm 1  
 Gouttière galvanisée 125 mm 1  
 Grille de ventilation 1  
 Clous et à asphalte ongles 1  
 Kit de démarrage 1  
 Mastic pour vitrage 0,29 ltr 1  
 Paquet de plancher 18 mm 3  
 Paquet de plancher 26 mm 3  
 Poutre de fondation en pin standard 4  
 Poutre de fondation en plastique 4  
 Scellant et colle de contact 0,31 ltr 3  
 Set d'ancrage pour tempête 1

### Nombre requis

### Traitements (optionnels)

Carefree protect® 2,5 ltr 3  
 Embadecor® 2,5 ltr 3  
 Embalan® 2,5 ltr 3  
 Liquide d'imprégnation 2,5 ltr 2

### Nombre requis

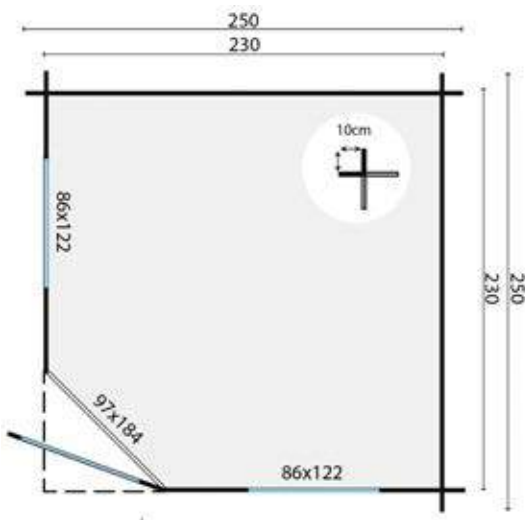

Toutes les options sont disponibles à partir de la page 381





7,0 m<sup>2</sup>



11,0 m<sup>2</sup>



17,9 m<sup>3</sup>



28 mm



4 mm



## Cabanon Asmund

### Spécifications

- P013315** vert imprégné(e)(s)
- P013316** gris argenté imprégné(e)(s)
- P013323** non traité(e)(s)
- P015735** marron imprégné(e)(s)
- P015736** Red Class Wood imprégné(e)(s)
- P015737** jaune miel imprégné(e)(s)
- Spécification** épicéa, raboté, séché
- Épaisseur paroi** 28 mm
- Hauteur du faîtage** 250,0 cm
- Contenu (m3)** 17,9 m<sup>3</sup>
- Surface de sol intérieure** 7,0 m<sup>2</sup>
- Fondations** 280 x 280 cm
- Baguettes comprises** détaché
- Verre** verre simple
- Épaisseur verre** 4 mm
- Nombre de fenêtres (à ouvrir)** 2
- Type de porte** porte double
- Surface du toit** 11,0 m<sup>2</sup>
- Couverture de toiture comprise** non, optionnel
- Compris(e)(s)** serrure à cylindre

### Toiture (option obligatoire)

|                          | Nombre requis |
|--------------------------|---------------|
| Bardeaux droits          | 6             |
| Bardeaux hexagone        | 6             |
| Bardeaux queue de castor | 6             |

### Accessoires (optionnels)

|   | Nombre requis |
|---|---------------|
| Poutre de fondation bois dur                | 4             |
| Bande de béton                              | 12            |
| Boule en laiton                             | 1             |
| Couvercle (sans boule en laiton) toit carré | 1             |
| Gouttière en plastique 100 mm               | 1             |
| Gouttière en plastique 65 mm                | 1             |
| Gouttière galvanisée 125 mm                 | 1             |
| Grille de ventilation                       | 1             |
| Clous et à asphalte ongles                  | 1             |
| Kit de démarrage 1                          | 1             |
| Mastic pour vitrage 0,29 ltr                | 1             |
| Paquet de plancher 18 mm                    | 4             |
| Paquet de plancher 26 mm                    | 6             |
| Poutre de fondation en pin standard         | 4             |
| Poutre de fondation en plastique            | 4             |
| Scellant et colle de contact 0,31 ltr       | 3             |
| Set d'ancrage pour tempête                  | 1             |

### Traitements (optionnels)

|                                | Nombre requis |
|--------------------------------|---------------|
| Carefree protect® 2,5 ltr      | 5             |
| Embadecor® 2,5 ltr             | 5             |
| Embalan® 2,5 ltr               | 5             |
| Liquide d'imprégnation 2,5 ltr | 3             |

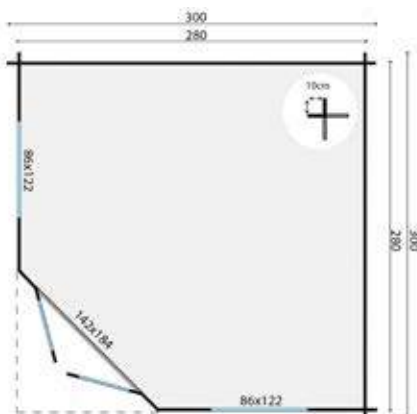

Toutes les options sont disponibles à partir de la page 381





10,5 m<sup>2</sup>15,6 m<sup>2</sup>29,4 m<sup>3</sup>

28 mm



## Pavillon-Cabanon Mitch

### Spécifications

**P014271** vert imprégné(e)(s)

**P014272** non traité(e)(s)

**P016498** marron imprégné(e)(s)

**P016499** gris argenté imprégné(e)(s)

**P016500** Red Class Wood imprégné(e)(s)

**P016501** jaune miel imprégné(e)(s)

**Spécification** épicéa, raboté, séché

**Épaisseur paroi** 28 mm

**Hauteur du faîtage** 269,0 cm

**Contenu (m<sup>3</sup>)** 29,4 m<sup>3</sup>

**Fondations** 330 x 330 cm

**Surface du toit** 15,6 m<sup>2</sup>

**Couverture de toiture comprise** non, optionnel

### Toiture (option obligatoire)

Bardeaux droits

Bardeaux hexagone

Bardeaux queue de castor

### Nombre requis

9

9

9

### Accessoires (optionnels)

Poutre de fondation bois dur

Bande de béton

Boule en laiton

Couvercle (sans boule en laiton) toit carré

Gouttière en plastique 100 mm

Gouttière en plastique 65 mm

Gouttière galvanisée 125 mm

Clous et à asphalte ongles

Clous et à asphalte ongles 2

Poutre de fondation en pin standard

Poutre de fondation en plastique

Scellant et colle de contact 0,31 ltr

Set d'ancrage pour tempête

5

14

1

1

1

1

1

1

1

5

5

3

1

### Traitements (optionnels)

Carefree protect® 2,5 ltr

Embadecor® 2,5 ltr

Embalan® 2,5 ltr

Liquide d'imprégnation 2,5 ltr

### Nombre requis

6

6

6

2

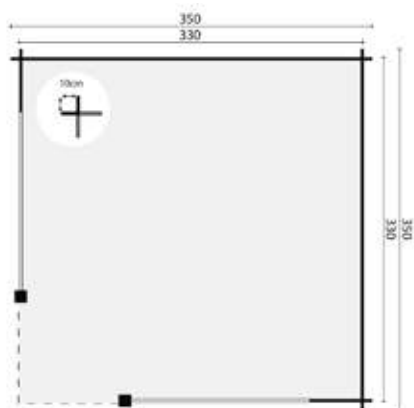

Toutes les options sont disponibles à partir de la page 381  
Plancher en bois pour le dessous de l'auvent, voir page 389





7,0 m<sup>2</sup>



11,0 m<sup>2</sup>



17,9 m<sup>3</sup>



40 mm



3-6-3 mm



## Cabanon Emma

### Spécifications

- P014315** non traité(e)(s)
- P016007** marron imprégné(e)(s)
- P016008** vert imprégné(e)(s)
- P016009** gris argenté imprégné(e)(s)
- P016010** Red Class Wood imprégné(e)(s)
- P016011** jaune miel imprégné(e)(s)
- Spécification** épicea, raboté, séché
- Épaisseur paroi** 40 mm
- Hauteur du faîtage** 250,0 cm
- Contenu (m3)** 17,9 m<sup>3</sup>
- Surface de sol intérieure** 7,0 m<sup>2</sup>
- Fondations** 282 x 282 cm
- Baguettes comprises** détaché
- Verre** verre isolant
- Épaisseur verre** 3-6-3 mm
- Nombre de fenêtres (à ouvrir)** 2
- Type de porte** porte double
- Surface du toit** 11,0 m<sup>2</sup>
- Couverture de toiture comprise** non, optionnel
- Compris(e)(s)** serrure à cylindre

### Toiture (option obligatoire)

|                          | Nombre requis |
|--------------------------|---------------|
| Bardeaux droits          | 6             |
| Bardeaux hexagone        | 6             |
| Bardeaux queue de castor | 6             |

### Accessoires (optionnels)

|   | Nombre requis |
|---|---------------|
| Poutre de fondation en pin, bois dur ou plastique | 4             |
| Bande de béton                                    | 12            |
| Boule en laiton                                   | 1             |
| Couvercle (sans boule en laiton) toit carré       | 1             |
| Gouttière en plastique 100 mm                     | 1             |
| Gouttière en plastique 65 mm                      | 1             |
| Gouttière galvanisée 125 mm                       | 1             |
| Grille de ventilation                             | 1             |
| Kit de démarrage                                  | 1             |
| Kit de démarrage 2                                | 1             |
| Mastic pour vitrage 0,29 ltr                      | 1             |
| Paquet de plancher 18 mm                          | 4             |
| Paquet de plancher 26 mm                          | 6             |
| Poutre de fondation en pin standard               | 4             |
| Poutre de fondation en plastique                  | 4             |
| Scellant et colle de contact 0,31 ltr             | 3             |
| Set d'ancrage pour tempête                        | 1             |

### Traitements (optionnels)

|                                | Nombre requis |
|--------------------------------|---------------|
| Carefree protect® 2,5 ltr      | 5             |
| Embadecor® 2,5 ltr             | 5             |
| Embalan® 2,5 ltr               | 5             |
| Liquide d'imprégnation 2,5 ltr | 3             |

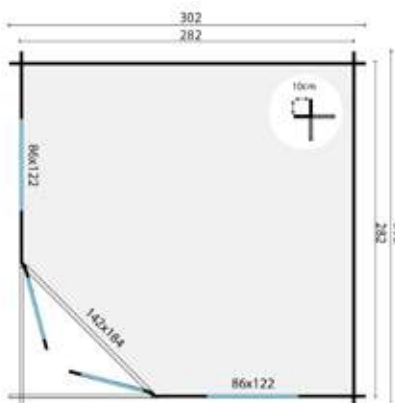

Toutes les options sont disponibles à partir de la page 381





## Cabanon Nilsson

### Spécifications

**P013551** non traité(e)(s)  
**P016557** marron imprégné(e)(s)  
**P016558** vert imprégné(e)(s)  
**P016559** gris argenté imprégné(e)(s)  
**P016560** Red Class Wood imprégné(e)(s)  
**P016561** jaune miel imprégné(e)(s)  
**Spécification** épicea, raboté, séché  
**Épaisseur paroi** 44 mm  
**Hauteur du faîtage** 298,0 cm  
**Contenu (m3)** 25,5 m³  
**Surface de sol intérieure** 9,8 m²  
**Fondations** 330 x 330 cm  
**Baguettes comprises** détaché  
**Verre** verre isolant  
**Épaisseur verre** 4-6-4 mm  
**Nombre de fenêtres (à ouvrir)** 2  
**Type de porte** porte double  
**Surface du toit** 15,6 m²  
**Couverture de toiture comprise** non, optionnel  
**Compris(e)(s)** serrure à cylindre

### Toiture (option obligatoire)

|                          | Nombre requis |
|--------------------------|---------------|
| Bardeaux droits          | 9             |
| Bardeaux hexagone        | 9             |
| Bardeaux queue de castor | 9             |

### Accessoires (optionnels)

|   | Nombre requis |
|---|---------------|
| Poutre de fondation bois dur                | 5             |
| Bande de béton                              | 16            |
| Boule en laiton                             | 1             |
| Couvercle (sans boule en laiton) toit carré | 1             |
| Gouttière en plastique 100 mm               | 1             |
| Gouttière galvanisée 125 mm                 | 1             |
| Grille de ventilation                       | 1             |
| Clous et à asphalte ongles                  | 1             |
| Clous et à asphalte ongles 2                | 1             |
| Mastic pour vitrage 0,29 ltr                | 1             |
| Paquet de plancher 18 mm                    | 5             |
| Paquet de plancher 26 mm                    | 7             |
| Poutre de fondation bois dur robuste        | 5             |
| Poutre de fondation en plastique            | 5             |
| Scellant et colle de contact 0,31 ltr       | 3             |
| Set d'ancrage pour tempête                  | 1             |

### Traitements (optionnels)

|                                | Nombre requis |
|--------------------------------|---------------|
| Carefree protect® 2,5 ltr      | 5             |
| Embadecor® 2,5 ltr             | 5             |
| Embalan® 2,5 ltr               | 5             |
| Liquide d'imprégnation 2,5 ltr | 3             |



Toutes les options sont disponibles à partir de la page 381





## Cabanon Agnes

### Spécifications

- P013586** non traité(e)(s)
- P015676** marron imprégné(e)(s)
- P015677** vert imprégné(e)(s)
- P015678** gris argenté imprégné(e)(s)
- P015679** Red Class Wood imprégné(e)(s)
- P015680** jaune miel imprégné(e)(s)
- Spécification** épicéa, raboté, séché
- Épaisseur paroi** 44 mm
- Hauteur du faîtage** 298,0 cm
- Contenu (m3)** 28,6 m³
- Surface de sol intérieure** 7,8 m²
- Fondations** 420 x 280 cm
- Baguettes comprises** fixe
- Verre** verre isolant
- Épaisseur verre** 4-6-4 mm
- Nombre de fenêtres (à ouvrir)** 2
- Type de porte** porte double
- Surface du toit** 19,4 m²
- Couverture de toiture comprise** non, optionnel
- Compris(e)(s)** serrure à cylindre

### Toiture (option obligatoire)

|                          | Nombre requis |
|--------------------------|---------------|
| Bardeaux droits          | 9             |
| Bardeaux hexagone        | 9             |
| Bardeaux queue de castor | 9             |

### Accessoires (optionnels)

|   | Nombre requis |
|---|---------------|
| Poutre de fondation bois dur                | 6             |
| Bande de béton                              | 19            |
| Boule en laiton                             | 1             |
| Couvercle (sans boule en laiton) toit carré | 1             |
| Gouttière en plastique 100 mm               | 1             |
| Gouttière galvanisée 125 mm                 | 1             |
| Grille de ventilation                       | 1             |
| Clous et à asphalte ongles                  | 1             |
| Clous et à asphalte ongles 2                | 1             |
| Mastic pour vitrage 0,29 ltr                | 1             |
| Paquet de plancher 18 mm                    | 6             |
| Paquet de plancher 26 mm                    | 8             |
| Poutre de fondation bois dur robuste        | 6             |
| Poutre de fondation en plastique            | 6             |
| Scellant et colle de contact 0,31 ltr       | 4             |
| Set d'ancrage pour tempête                  | 1             |

### Traitements (optionnels)

|                                | Nombre requis |
|--------------------------------|---------------|
| Carefree protect® 2,5 ltr      | 5             |
| Embadecor® 2,5 ltr             | 5             |
| Embalan® 2,5 ltr               | 5             |
| Liquide d'imprégnation 2,5 ltr | 3             |

*Pose en miroir est possible*

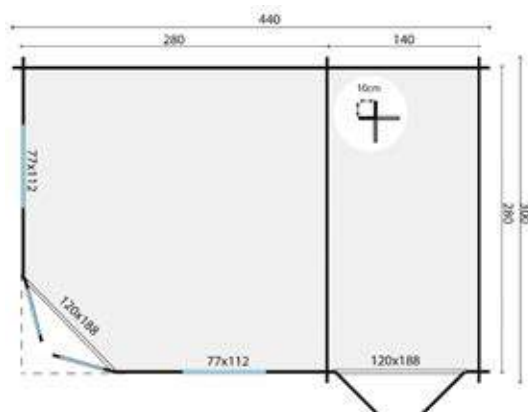

Toutes les options sont disponibles à partir de la page 381



13,2 m<sup>2</sup>21,0 m<sup>2</sup>33,0 m<sup>3</sup>

44 mm



4-6-4 mm



## Cabanon Lotte

### Spécifications

**P013579** non traité(e)s  
**P016372** marron imprégné(e)s  
**P016373** vert imprégné(e)s  
**P016374** gris argenté imprégné(e)s  
**P016375** Red Class Wood imprégné(e)s  
**P016376** jaune miel imprégné(e)s  
**Spécification** épicea, raboté, séché  
**Épaisseur paroi** 44 mm  
**Hauteur du faîtage** 302,0 cm  
**Contenu (m3)** 33,0 m<sup>3</sup>  
**Surface de sol intérieure** 13,2 m<sup>2</sup>  
**Fondations** 381 x 381 cm  
**Baguettes comprises** détaché  
**Verre** verre isolant  
**Épaisseur verre** 4-6-4 mm  
**Nombre de fenêtres (à ouvrir)** 2  
**Type de porte** porte double  
**Surface du toit** 21,0 m<sup>2</sup>  
**Couverture de toiture comprise** non, optionnel  
**Compris(e)s** serrure à cylindre

### Toiture (option obligatoire)

|                          | Nombre requis |
|--------------------------|---------------|
| Bardeaux droits          | 9             |
| Bardeaux hexagone        | 9             |
| Bardeaux queue de castor | 9             |

### Accessoires (optionnels)

|   | Nombre requis |
|---|---------------|
| Poutre de fondation bois dur                | 6             |
| Bande de béton                              | 16            |
| Boule en laiton                             | 1             |
| Couvercle (sans boule en laiton) toit carré | 1             |
| Gouttière en plastique 100 mm               | 1             |
| Gouttière galvanisée 125 mm                 | 1             |
| Grille de ventilation                       | 1             |
| Clous et à asphalte ongles                  | 1             |
| Clous et à asphalte ongles 2                | 1             |
| Mastic pour vitrage 0,29 ltr                | 1             |
| Paquet de plancher 18 mm                    | 7             |
| Paquet de plancher 26 mm                    | 9             |
| Poutre de fondation bois dur robuste        | 6             |
| Poutre de fondation en plastique            | 6             |
| Scellant et colle de contact 0,31 ltr       | 4             |
| Set d'ancrage pour tempête                  | 1             |

### Traitements (optionnels)

|                                | Nombre requis |
|--------------------------------|---------------|
| Carefree protect® 2,5 ltr      | 5             |
| Embadecor® 2,5 ltr             | 5             |
| Embalan® 2,5 ltr               | 5             |
| Liquide d'imprégnation 2,5 ltr | 3             |

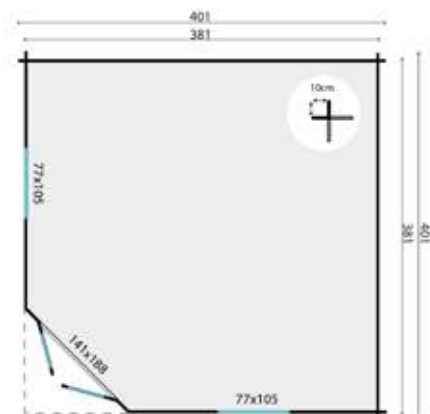

Toutes les options sont disponibles à partir de la page 381





18,3 m<sup>2</sup>



30,5 m<sup>2</sup>



24,0 m<sup>3</sup>



28 mm



4 mm



## Cabanon Christoffer

### Spécifications

- P013858** non traité(e)(s)
- P015888** marron imprégné(e)(s)
- P015889** vert imprégné(e)(s)
- P015890** gris argenté imprégné(e)(s)
- P015891** Red Class Wood imprégné(e)(s)
- P015892** jaune miel imprégné(e)(s)
- Spécification** épicea, raboté, séché
- Épaisseur paroi** 28 mm
- Hauteur du faitage** 305,0 cm
- Contenu (m<sup>3</sup>)** 24,0 m<sup>3</sup>
- Surface de sol intérieure** 9,6 m<sup>2</sup>
- Fondations** 555 x 330 cm
- Baguettes comprises** fixe
- Verre** verre simple
- Épaisseur verre** 4 mm
- Nombre de fenêtres (à ouvrir)** 2
- Type de porte** porte double
- Surface du toit** 30,5 m<sup>2</sup>
- Couverture de toiture comprise** non, optionnel
- Compris(e)(s)** serrure à cylindre

### Toiture (option obligatoire)

- |                          |    |
|--------------------------|----|
| Bardeaux droits          | 11 |
| Bardeaux hexagone        | 11 |
| Bardeaux queue de castor | 11 |

### Accessoires (optionnels)

- |                                       | Nombre requis |
|---------------------------------------|---------------|
| Poutre de fondation bois dur          | 6             |
| Bande de béton                        | 17            |
| Gouttière en plastique 100 mm         | 1             |
| Gouttière galvanisée 125 mm           | 1             |
| Grille de ventilation                 | 1             |
| Clous et à asphalte ongles            | 1             |
| Clous et à asphalte ongles 2          | 1             |
| Mastic pour vitrage 0,29 ltr          | 1             |
| Paquet de plancher 18 mm              | 5             |
| Paquet de plancher 26 mm              | 7             |
| Poutre de fondation en pin standard   | 6             |
| Poutre de fondation en plastique      | 6             |
| Scellant et colle de contact 0,31 ltr | 4             |
| Set d'ancrage pour tempête            | 1             |

### Traitements (optionnels)

- |                                | Nombre requis |
|--------------------------------|---------------|
| Carefree protect® 2,5 ltr      | 6             |
| Embadecor® 2,5 ltr             | 6             |
| Embalan® 2,5 ltr               | 6             |
| Liquide d'imprégnation 2,5 ltr | 3             |

Pose en miroir est possible

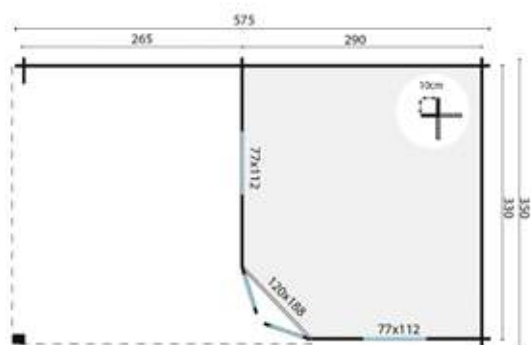

Toutes les options sont disponibles à partir de la page 381  
Plancher en bois pour le dessous de l'avent, voir page 389





-  17,7 m<sup>2</sup>
-  29,0 m<sup>2</sup>
-  13,8 m<sup>3</sup>
-  44 mm
-  3-6-3 mm



## Cabanon Gretel

### Spécifications

- P013365** non traité(e)(s)
- P016095** marron imprégné(e)(s)
- P016096** vert imprégné(e)(s)
- P016097** gris argenté imprégné(e)(s)
- P016098** Red Class Wood imprégné(e)(s)
- P016099** jaune miel imprégné(e)(s)
- Spécification** épicéa, raboté, séché
- Épaisseur paroi** 44 mm
- Hauteur du faîtage** 282,0 cm
- Contenu (m3)** 13,8 m<sup>3</sup>
- Surface de sol intérieure** 5,3 m<sup>2</sup>
- Fondations** 770 x 230 cm
- Baguettes comprises** détaché
- Verre** verre isolant
- Épaisseur verre** 3-6-3 mm
- Nombre de fenêtres (à ouvrir)** 2
- Type de porte** porte double
- Surface du toit** 29,0 m<sup>2</sup>
- Couverture de toiture comprise** non, optionnel
- Compris(e)(s)** serrure à cylindre

*Pose en miroir est possible*

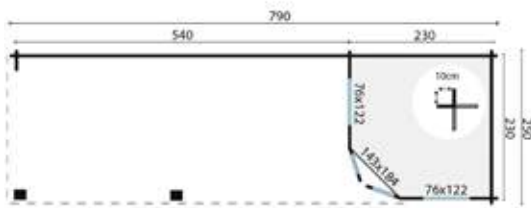

### Toiture (option obligatoire)

|                          | Nombre requis |
|--------------------------|---------------|
| Bardeaux droits          | 12            |
| Bardeaux hexagone        | 12            |
| Bardeaux queue de castor | 12            |

### Accessoires (optionnels)

|                                       | Nombre requis |
|---------------------------------------|---------------|
| Poutre de fondation bois dur          | 5             |
| Bande de béton                        | 17            |
| Grille de ventilation                 | 1             |
| Clous et à asphalte ongles            | 1             |
| Clous et à asphalte ongles 2          | 1             |
| Mastic pour vitrage 0,29 ltr          | 1             |
| Paquet de plancher 18 mm              | 3             |
| Paquet de plancher 26 mm              | 4             |
| Poutre de fondation bois dur robuste  | 5             |
| Poutre de fondation en plastique      | 5             |
| Scellant et colle de contact 0,31 ltr | 5             |
| Set d'ancrage pour tempête            | 1             |

### Traitements (optionnels)

|                                | Nombre requis |
|--------------------------------|---------------|
| Carefree protect@ 2,5 ltr      | 6             |
| Embadecor@ 2,5 ltr             | 6             |
| Embalan@ 2,5 ltr               | 6             |
| Liquide d'imprégnation 2,5 ltr | 3             |

Toutes les options sont disponibles à partir de la page 381  
Plancher en bois pour le dessous de l'auvent, voir page 389





17,8 m<sup>2</sup>



31,0 m<sup>2</sup>



30,4 m<sup>3</sup>



44 mm



3-6-3 mm



## Cabanon Olson

### Spécifications

**P013344** non traité(e)(s)  
**P016597** marron imprégné(e)(s)  
**P016598** vert imprégné(e)(s)  
**P016599** gris argenté imprégné(e)(s)  
**P016600** Red Class Wood imprégné(e)(s)  
**P016601** jaune miel imprégné(e)(s)  
**Spécification** épicéa, raboté, séché  
**Épaisseur paroi** 44 mm  
**Hauteur du faîtage** 292,0 cm  
**Contenu (m3)** 30,4 m<sup>3</sup>  
**Surface de sol intérieure** 7,4 m<sup>2</sup>  
**Fondations** 685 x 280 cm  
**Baguettes comprises** détaché  
**Verre** verre isolant  
**Épaisseur verre** 3-6-3 mm  
**Nombre de fenêtres (à ouvrir)** 2  
**Type de porte** porte double  
**Surface du toit** 31,0 m<sup>2</sup>  
**Couverture de toiture comprise** non, optionnel  
**Compris(e)(s)** serrure à cylindre

### Toiture (option obligatoire)

|                          | Nombre requis |
|--------------------------|---------------|
| Bardeaux droits          | 13            |
| Bardeaux hexagone        | 13            |
| Bardeaux queue de castor | 13            |

### Accessoires (optionnels)

|                                       | Nombre requis |
|---------------------------------------|---------------|
| Poutre de fondation bois dur          | 7             |
| Bande de béton                        | 17            |
| Gouttière en plastique 100 mm         | 1             |
| Gouttière galvanisée 125 mm           | 1             |
| Grille de ventilation                 | 1             |
| Clous et à asphalte ongles            | 1             |
| Clous et à asphalte ongles 2          | 1             |
| Mastic pour vitrage 0,29 ltr          | 1             |
| Paquet de plancher 18 mm              | 6             |
| Paquet de plancher 26 mm              | 8             |
| Poutre de fondation bois dur robuste  | 7             |
| Poutre de fondation en plastique      | 7             |
| Scellant et colle de contact 0,31 ltr | 5             |
| Set d'ancrage pour tempête            | 1             |

### Traitements (optionnels)

|                                | Nombre requis |
|--------------------------------|---------------|
| Carefree protect® 2,5 ltr      | 7             |
| Embadecor® 2,5 ltr             | 7             |
| Embalan® 2,5 ltr               | 7             |
| Liquide d'imprégnation 2,5 ltr | 4             |

*Pose en miroir est possible*



Toutes les options sont disponibles à partir de la page 381  
 Plancher en bois pour le dessous de l'avent, voir page 389





20,4 m<sup>2</sup>35,5 m<sup>2</sup>21,1 m<sup>3</sup>

44 mm



3-6-3 mm



## Cabanon Bertil

### Spécifications

**P013358** non traité(e)(s)  
**P015777** marron imprégné(e)(s)  
**P015778** vert imprégné(e)(s)  
**P015779** gris argenté imprégné(e)(s)  
**P015780** Red Class Wood imprégné(e)(s)  
**P015781** jaune miel imprégné(e)(s)  
**Spécification** épicéa, raboté, séché  
**Épaisseur paroi** 44 mm  
**Hauteur du faîtage** 292,0 cm  
**Contenu (m<sup>3</sup>)** 21,1 m<sup>3</sup>  
**Surface de sol intérieure** 6,7 m<sup>2</sup>  
**Fondations** 770 x 280 cm  
**Baguettes comprises** détaché  
**Verre** verre isolant  
**Épaisseur verre** 3-6-3 mm  
**Nombre de fenêtres (à ouvrir)** 2  
**Type de porte** porte double  
**Surface du toit** 35,5 m<sup>2</sup>  
**Couverture de toiture comprise** non, optionnel  
**Compris(e)(s)** serrure à cylindre

*Pose en miroir est possible*

### Toiture (option obligatoire)

|                          | Nombre requis |
|--------------------------|---------------|
| Bardeaux droits          | 14            |
| Bardeaux hexagone        | 14            |
| Bardeaux queue de castor | 14            |

### Accessoires (optionnels)

|                                       | Nombre requis |
|---------------------------------------|---------------|
| Poutre de fondation bois dur          | 7             |
| Bande de béton                        | 17            |
| Gouttière en plastique 100 mm         | 1             |
| Gouttière galvanisée 125 mm           | 1             |
| Grille de ventilation                 | 1             |
| Clous et à asphalte ongles            | 1             |
| Clous et à asphalte ongles 2          | 1             |
| Mastic pour vitrage 0,29 ltr          | 1             |
| Paquet de plancher 18 mm              | 4             |
| Paquet de plancher 26 mm              | 5             |
| Poutre de fondation bois dur robuste  | 7             |
| Poutre de fondation en plastique      | 7             |
| Scellant et colle de contact 0,31 ltr | 6             |
| Set d'ancrage pour tempête            | 1             |

### Traitements (optionnels)

|                                | Nombre requis |
|--------------------------------|---------------|
| Carefree protect® 2,5 ltr      | 8             |
| Embadecor® 2,5 ltr             | 8             |
| Embalan® 2,5 ltr               | 8             |
| Liquide d'imprégnation 2,5 ltr | 4             |



Toutes les options sont disponibles à partir de la page 381  
 Plancher en bois pour le dessous de l'auvent, voir page 389





24,5 m<sup>2</sup>



37,7 m<sup>2</sup>



29,4 m<sup>3</sup>



44 mm



3-6-3 mm



## Cabanon Paiva

### Spécifications

**P013351** non traité(e)(s)  
**P016613** marron imprégné(e)(s)  
**P016614** vert imprégné(e)(s)  
**P016615** gris argenté imprégné(e)(s)  
**P016616** Red Class Wood imprégné(e)(s)  
**P016617** jaune miel imprégné(e)(s)  
**Spécification** épicéa, raboté, séché  
**Épaisseur paroi** 44 mm  
**Hauteur du faitage** 302,0 cm  
**Contenu (m<sup>3</sup>)** 29,4 m<sup>3</sup>  
**Surface de sol intérieure** 9,7 m<sup>2</sup>  
**Fondations** 780 x 330 cm  
**Baguettes comprises** détaché  
**Verre** verre isolant  
**Épaisseur verre** 3-6-3 mm  
**Nombre de fenêtres (à ouvrir)** 2  
**Type de porte** porte double  
**Surface du toit** 37,7 m<sup>2</sup>  
**Couverture de toiture comprise** non, optionnel  
**Compris(e)(s)** serrure à cylindre

*Pose en miroir est possible*

### Toiture (option obligatoire)

|                          |    |
|--------------------------|----|
| Bardeaux droits          | 16 |
| Bardeaux hexagone        | 16 |
| Bardeaux queue de castor | 16 |

### Accessoires (optionnels)

|                                       | Nombre requis |
|---------------------------------------|---------------|
| Poutre de fondation bois dur          | 7             |
| Bande de béton                        | 20            |
| Gouttière en plastique 100 mm         | 1             |
| Gouttière galvanisée 125 mm           | 1             |
| Grille de ventilation                 | 1             |
| Clous et à asphalte ongles            | 1             |
| Clous et à asphalte ongles 3          | 1             |
| Mastic pour vitrage 0,29 ltr          | 1             |
| Paquet de plancher 18 mm              | 6             |
| Paquet de plancher 26 mm              | 7             |
| Poutre de fondation bois dur robuste  | 7             |
| Poutre de fondation en plastique      | 7             |
| Scellant et colle de contact 0,31 ltr | 6             |
| Set d'ancrage pour tempête            | 1             |

### Traitements (optionnels)

|                                | Nombre requis |
|--------------------------------|---------------|
| Carefree protect® 2,5 ltr      | 8             |
| Embadecor® 2,5 ltr             | 8             |
| Embalan® 2,5 ltr               | 8             |
| Liquide d'imprégnation 2,5 ltr | 4             |

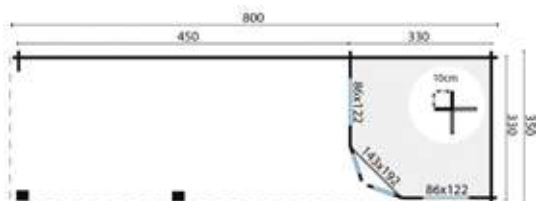

Toutes les options sont disponibles à partir de la page 381  
 Plancher en bois pour le dessous de l'avent, voir page 389



26,1 m<sup>2</sup>34,9 m<sup>2</sup>39,8 m<sup>3</sup>

44 mm



3-6-3 mm



## Cabanon Torkel

### Spécifications

**P013283** non traité(e)(s)  
**P016888** marron imprégné(e)(s)  
**P016889** vert imprégné(e)(s)  
**P016890** gris argenté imprégné(e)(s)  
**P016891** Red Class Wood imprégné(e)(s)  
**P016892** jaune miel imprégné(e)(s)  
**Spécification** épicéa, raboté, séché  
**Épaisseur paroi** 44 mm  
**Hauteur du faîtage** 317,0 cm  
**Contenu (m<sup>3</sup>)** 39,8 m<sup>3</sup>  
**Surface de sol intérieure** 15,3 m<sup>2</sup>  
**Fondations** 680 x 400 cm  
**Baguettes comprises** détaché  
**Verre** verre isolant  
**Épaisseur verre** 3-6-3 mm  
**Nombre de fenêtres (à ouvrir)** 1  
**Type de porte** porte accordéon  
**Surface du toit** 34,9 m<sup>2</sup>  
**Couverture de toiture comprise** non, optionnel  
**Compris(e)(s)** serrure à cylindre

### Toiture (option obligatoire)

|                          | Nombre requis |
|--------------------------|---------------|
| Bardeaux droits          | 14            |
| Bardeaux hexagone        | 14            |
| Bardeaux queue de castor | 14            |

### Accessoires (optionnels)

|                                       | Nombre requis |
|---------------------------------------|---------------|
| Poutre de fondation bois dur          | 8             |
| Bande de béton                        | 19            |
| Grille de ventilation                 | 1             |
| Clous et à asphalte ongles            | 1             |
| Clous et à asphalte ongles 3          | 1             |
| Mastic pour vitrage 0,29 ltr          | 1             |
| Paquet de plancher 18 mm              | 9             |
| Paquet de plancher 26 mm              | 11            |
| Poutre de fondation bois dur robuste  | 8             |
| Poutre de fondation en plastique      | 8             |
| Scellant et colle de contact 0,31 ltr | 5             |
| Set d'ancrage pour tempête            | 1             |

### Traitements (optionnels)

|                                | Nombre requis |
|--------------------------------|---------------|
| Carefree protect@ 2,5 ltr      | 7             |
| Embadecor@ 2,5 ltr             | 7             |
| Embalan@ 2,5 ltr               | 7             |
| Liquide d'imprégnation 2,5 ltr | 4             |

Pose en miroir est possible

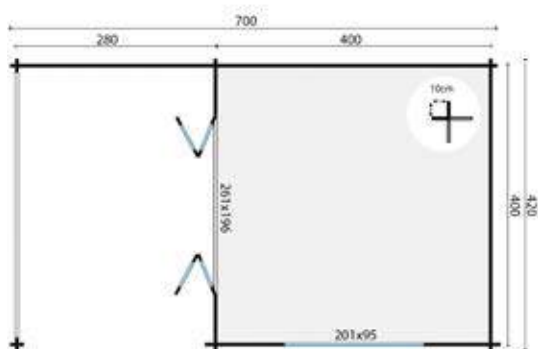

Toutes les options sont disponibles à partir de la page 381  
 Plancher en bois pour le dessous de l'auvent, voir page 389





31,8 m<sup>2</sup>



41,8 m<sup>2</sup>



54,6 m<sup>3</sup>



44 mm



3-6-3 mm



## Cabanon Sibella

### Spécifications

**P013291** vert imprégné(e)s

**P013298** non traité(e)s

**P016789** marron imprégné(e)s

**P016790** gris argenté imprégné(e)s

**P016791** Red Class Wood imprégné(e)s

**P016792** jaune miel imprégné(e)s

**Spécification** épicéa, raboté, séché

**Épaisseur paroi** 44 mm

**Hauteur du faitage** 317,0 cm

**Contenu (m<sup>3</sup>)** 54,6 m<sup>3</sup>

**Surface de sol intérieure** 15,3 m<sup>2</sup>

**Fondations** 830 x 400 cm

**Baguettes comprises** détaché

**Verre** verre isolant

**Épaisseur verre** 3-6-3 mm

**Nombre de fenêtres (à ouvrir)** 1

**Type de porte** porte accordéon

**Surface du toit** 41,8 m<sup>2</sup>

**Couverture de toiture comprise** non, optionnel

**Compris(e)s** serrure à cylindre

### Toiture (option obligatoire)

Bardeaux droits

Bardeaux hexagone

Bardeaux queue de castor

### Nombre requis

16

16

16

### Accessoires (optionnels)

Poutre de fondation bois dur

Bande de béton

Gouttière en plastique 100 mm

Gouttière galvanisée 125 mm

Grille de ventilation

Clous et à asphalte ongles

Clous et à asphalte ongles 3

Mastic pour vitrage 0,29 ltr

Paquet de plancher 18 mm

Paquet de plancher 26 mm

Poutre de fondation bois dur robuste

Poutre de fondation en plastique

Scellant et colle de contact 0,31 ltr

Set d'ancrage pour tempête

### Nombre requis

10

30

1

1

1

2

1

1

11

14

10

10

6

1

### Traitements (optionnels)

Carefree protect® 2,5 ltr

Embadecor® 2,5 ltr

Embalan® 2,5 ltr

Liquide d'imprégnation 2,5 ltr

### Nombre requis

10

10

10

5

*Pose en miroir est possible*

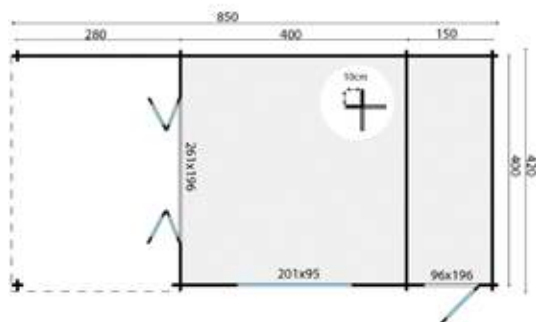

Toutes les options sont disponibles à partir de la page 381  
Plancher en bois pour le dessous de l'avent, voir page 389



13,4 m<sup>2</sup>19,7 m<sup>2</sup>36,0 m<sup>3</sup>

44 mm



4-6-4 mm



## Cabanon Lynn

### Spécifications

**P013488** non traité(e)(s)  
**P016382** marron imprégné(e)(s)  
**P016383** vert imprégné(e)(s)  
**P016384** gris argenté imprégné(e)(s)  
**P016385** Red Class Wood imprégné(e)(s)  
**P016386** jaune miel imprégné(e)(s)  
**Spécification** épicéa, raboté, séché  
**Épaisseur paroi** 44 mm  
**Hauteur du faîtage** 306,0 cm  
**Contenu (m3)** 36,0 m<sup>3</sup>  
**Surface de sol intérieure** 13,4 m<sup>2</sup>  
**Fondations** 418 x 418 cm  
**Baguettes comprises** détaché  
**Verre** verre isolant  
**Épaisseur verre** 4-6-4 mm  
**Nombre de fenêtres (à ouvrir)** 4  
**Type de porte** porte double  
**Surface du toit** 19,7 m<sup>2</sup>  
**Couverture de toiture comprise** non, optionnel  
**Compris(e)(s)** serrure à cylindre

### Toiture (option obligatoire)

|                          | Nombre requis |
|--------------------------|---------------|
| Bardeaux droits          | 10            |
| Bardeaux hexagone        | 10            |
| Bardeaux queue de castor | 10            |

### Accessoires (optionnels)

|   | Nombre requis |
|---|---------------|
| Poutre de fondation bois dur                    | 6             |
| Bande de béton                                  | 16            |
| Boule en laiton                                 | 1             |
| Couvercle (sans boule en laiton) octogonal toit | 1             |
| Grille de ventilation                           | 1             |
| Clous et à asphalte angles                      | 1             |
| Clous et à asphalte angles 2                    | 1             |
| Mastic pour vitrage 0,29 ltr                    | 1             |
| Paquet de plancher 18 mm                        | 7             |
| Paquet de plancher 26 mm                        | 10            |
| Poutre de fondation bois dur robuste            | 6             |
| Poutre de fondation en plastique                | 6             |
| Scellant et colle de contact 0,31 ltr           | 4             |
| Set d'ancrage pour tempête                      | 1             |

### Traitements (optionnels)

|                                | Nombre requis |
|--------------------------------|---------------|
| Carefree protect® 2,5 ltr      | 5             |
| Embadecor® 2,5 ltr             | 5             |
| Embalan® 2,5 ltr               | 5             |
| Liquide d'imprégnation 2,5 ltr | 3             |

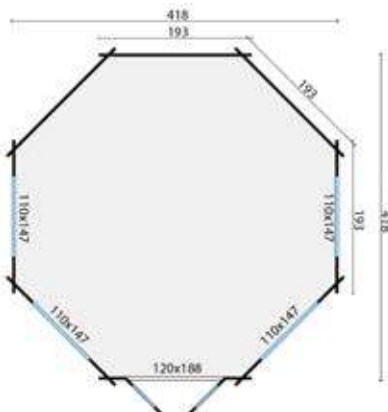

Toutes les options sont disponibles à partir de la page 381





6,2 m<sup>2</sup>



12,1 m<sup>2</sup>



13,6 m<sup>3</sup>



28 mm



4 mm



## Cabanon Klair

### Spécifications

- P013255** non traité(e)(s)
- P016289** marron imprégné(e)(s)
- P016290** vert imprégné(e)(s)
- P016291** gris argenté imprégné(e)(s)
- P016292** Red Class Wood imprégné(e)(s)
- P016293** jaune miel imprégné(e)(s)
- Spécification** épicéa, raboté, séché
- Épaisseur paroi** 28 mm
- Hauteur du faîtage** 234,0 cm
- Contenu (m3)** 13,6 m<sup>3</sup>
- Surface de sol intérieure** 6,2 m<sup>2</sup>
- Fondations** 280 x 220 cm
- Baguettes comprises** détaché
- Verre** verre simple
- Épaisseur verre** 4 mm
- Type de porte** porte double
- Surface du toit** 12,1 m<sup>2</sup>
- Couverture de toiture comprise** non, optionnel
- Compris(e)(s)** serrure à cylindre

### Toiture (option obligatoire)

- Easy-roofing
- EPDM (dimensions prédéfinies)
- Feutre de toiture

### Nombre requis

- 4
- 1
- 2

### Accessoires (optionnels)

- Poutre de fondation bois dur
- Bande de béton
- Grille de ventilation
- Clous et à asphalte ongles
- Kit de démarrage 1
- Mastic pour vitrage 0,29 ltr
- Paquet de plancher 18 mm
- Paquet de plancher 26 mm
- Poutre de fondation en pin standard
- Poutre de fondation en plastique
- Scellant et colle de contact 0,31 ltr
- Set d'ancrage pour tempête

### Nombre requis

- 4
- 12
- 1
- 1
- 1
- 1
- 4
- 5
- 4
- 4
- 3
- 1

### Traitements (optionnels)

- Carefree protect® 2,5 ltr
- Embadecor® 2,5 ltr
- Embalan® 2,5 ltr
- Liquide d'imprégnation 2,5 ltr

### Nombre requis

- 4
- 4
- 4
- 2

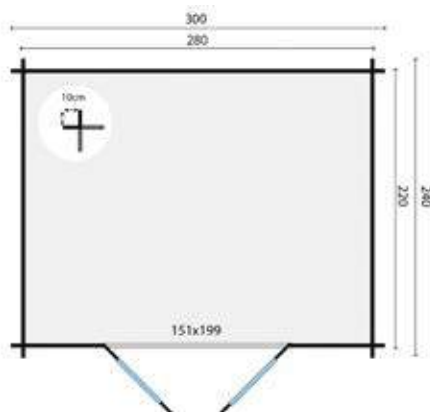

Toutes les options sont disponibles à partir de la page 381



5,2 m<sup>2</sup>6,7 m<sup>2</sup>12,3 m<sup>3</sup>

19 mm



4 mm



## Cabanon Novalie

### Spécifications

**P013041** non traité(e)(s)  
**P016572** marron imprégné(e)(s)  
**P016573** vert imprégné(e)(s)  
**P016574** gris argenté imprégné(e)(s)  
**P016575** Red Class Wood imprégné(e)(s)  
**P016576** jaune miel imprégné(e)(s)  
**Spécification** épicea, raboté, séché  
**Épaisseur paroi** 19 mm  
**Hauteur du faîtage** 228,0 cm  
**Contenu (m3)** 12,3 m<sup>3</sup>  
**Surface de sol intérieure** 5,2 m<sup>2</sup>  
**Fondations** 288 x 188 cm  
**Verre** verre simple  
**Épaisseur verre** 4 mm  
**Type de porte** porte simple  
**Surface du toit** 6,7 m<sup>2</sup>  
**Couverture de toiture comprise** non, optionnel  
**Compris(e)(s)** serrure à cylindre, fondations, plancher en bois

### Toiture (option obligatoire)

|                               | Nombre requis |
|-------------------------------|---------------|
| Easy-roofing                  | 3             |
| EPDM (dimensions prédéfinies) | 1             |
| Feutre de toiture             | 1             |

### Accessoires (optionnels)

|                                       | Nombre requis |
|---------------------------------------|---------------|
| Poutre de fondation bois dur          | 4             |
| Gouttière en plastique 100 mm         | 1             |
| Gouttière en plastique 65 mm          | 1             |
| Gouttière galvanisée 125 mm           | 1             |
| Grille de ventilation                 | 1             |
| Clous et à asphalte ongles            | 1             |
| Kit de démarrage 1                    | 1             |
| Mastic pour vitrage 0,29 ltr          | 1             |
| Plinthe de toit aluminium noir set    | 1             |
| Scellant et colle de contact 0,31 ltr | 3             |
| Scellant et colle de contact 0,75 ltr | 2             |
| Set d'ancrage pour tempête            | 1             |
| Set de plinthe de toit aluminium      | 1             |
| Tuyau rond                            | 1             |

### Traitements (optionnels)

|                                | Nombre requis |
|--------------------------------|---------------|
| Carefree protect® 2,5 ltr      | 3             |
| Embadecor® 2,5 ltr             | 3             |
| Embalan® 2,5 ltr               | 3             |
| Liquide d'imprégnation 2,5 ltr | 2             |

Pose en miroir est possible

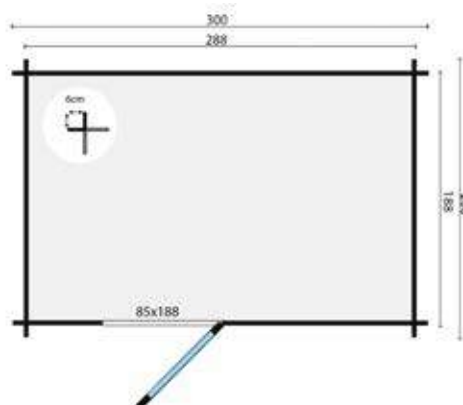

Toutes les options sont disponibles à partir de la page 381





## Cabanon Minimodern

### Spécifications

- P013616** non traité(e)(s)
- P016493** marron imprégné(e)(s)
- P016494** vert imprégné(e)(s)
- P016495** gris argenté imprégné(e)(s)
- P016496** Red Class Wood imprégné(e)(s)
- P016497** jaune miel imprégné(e)(s)
- Spécification** épicea, raboté, séché
- Épaisseur paroi** 28 mm
- Hauteur du faîtage** 223,0 cm
- Contenu (m3)** 12,6 m³
- Surface de sol intérieure** 5,1 m²
- Fondations** 290 x 190 cm
- Verre** verre simple
- Épaisseur verre** 4 mm
- Type de porte** porte double
- Surface du toit** 7,3 m²
- Couverture de toiture comprise** non, optionnel
- Compris(e)(s)** serrure à cylindre

### Toiture (option obligatoire)

- |                               |   |
|-------------------------------|---|
| Easy-roofing                  | 3 |
| EPDM (dimensions prédéfinies) | 1 |
| Feutre de toiture             | 2 |

### Accessoires (optionnels)

- |                                       | Nombre requis |
|---------------------------------------|---------------|
| Poutre de fondation bois dur          | 4             |
| Bande de béton                        | 10            |
| Gouttière en plastique 100 mm         | 1             |
| Gouttière en plastique 65 mm          | 1             |
| Gouttière galvanisée 125 mm           | 1             |
| Grille de ventilation                 | 1             |
| Clous et à asphalte ongles            | 1             |
| Kit de démarrage 1                    | 1             |
| Mastic pour vitrage 0,29 ltr          | 1             |
| Paquet de plancher 18 mm              | 3             |
| Paquet de plancher 26 mm              | 4             |
| Plinthe de toit aluminium noir set    | 1             |
| Poutre de fondation en pin standard   | 4             |
| Poutre de fondation en plastique      | 4             |
| Scellant et colle de contact 0,31 ltr | 2             |
| Scellant et colle de contact 0,75 ltr | 1             |
| Set d'ancrage pour tempête            | 1             |
| Set de plinthe de toit aluminium      | 1             |
| Tuyau rond                            | 1             |

### Traitements (optionnels)

- |                                | Nombre requis |
|--------------------------------|---------------|
| Carefree protect® 2,5 ltr      | 3             |
| Embadecor® 2,5 ltr             | 3             |
| Embalan® 2,5 ltr               | 3             |
| Liquide d'imprégnation 2,5 ltr | 2             |

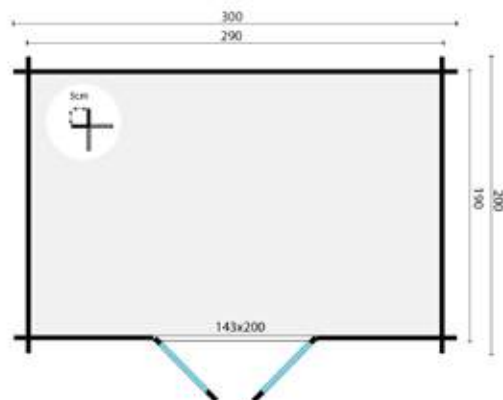

Toutes les options sont disponibles à partir de la page 381







## Cabanon Hypermodern

### Spécifications

**P013558** non traité(e)(s)  
**P016165** marron imprégné(e)(s)  
**P016166** vert imprégné(e)(s)  
**P016167** gris argenté imprégné(e)(s)  
**P016168** Red Class Wood imprégné(e)(s)  
**P016169** jaune miel imprégné(e)(s)  
**Spécification** épicéa, raboté, séché  
**Épaisseur paroi** 28 mm  
**Hauteur du faîtage** 228,0 cm  
**Contenu (m3)** 17,5 m<sup>3</sup>  
**Surface de sol intérieure** 7,4 m<sup>2</sup>  
**Fondations** 310 x 250 cm  
**Verre** verre simple  
**Épaisseur verre** 4 mm  
**Type de porte** porte double  
**Surface du toit** 9,5 m<sup>2</sup>  
**Couverture de toiture comprise** non, optionnel  
**Compris(e)(s)** serrure à cylindre

### Toiture (option obligatoire)

Easy-roofing  
 EPDM (dimensions prédéfinies)  
 Feutre de toiture

### Nombre requis

4  
1  
4

### Accessoires (optionnels)

Poutre de fondation bois dur  
 Bande de béton  
 Gouttière en plastique 100 mm  
 Gouttière en plastique 65 mm  
 Gouttière galvanisée 125 mm  
 Grille de ventilation  
 Clous et à asphalte ongles  
 Kit de démarrage 1  
 Mastic pour vitrage 0,29 ltr  
 Paquet de plancher 18 mm  
 Paquet de plancher 26 mm  
 Plinthe de toit aluminium noir set  
 Poutre de fondation en pin standard  
 Poutre de fondation en plastique  
 Scellant et colle de contact 0,31 ltr  
 Scellant et colle de contact 0,75 ltr  
 Set d'ancrage pour tempête  
 Set de plinthe de toit aluminium  
 Tuyau rond

### Nombre requis

4  
14  
1  
1  
1  
1  
1  
1  
4  
5  
1  
4  
4  
4  
2  
2  
1  
1  
1

### Traitements (optionnels)

Carefree protect® 2,5 ltr  
 Embadecor® 2,5 ltr  
 Embalan® 2,5 ltr  
 Liquide d'imprégnation 2,5 ltr

### Nombre requis

4  
4  
4  
2

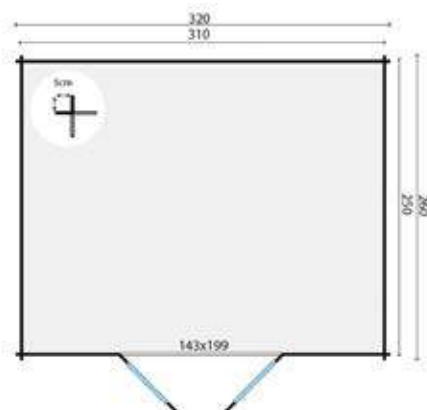

Toutes les options sont disponibles à partir de la page 381





7,8 m<sup>2</sup>



10,2 m<sup>2</sup>



17,5 m<sup>3</sup>



28 mm



4 mm



## Cabanon Bodine

### Spécifications

- P013424** non traité(e)(s)
- P015817** marron imprégné(e)(s)
- P015818** vert imprégné(e)(s)
- P015819** gris argenté imprégné(e)(s)
- P015820** Red Class Wood imprégné(e)(s)
- P015821** jaune miel imprégné(e)(s)
- Spécification** épicea, raboté, séché
- Épaisseur paroi** 28 mm
- Hauteur du faitage** 225,0 cm
- Contenu (m3)** 17,5 m<sup>3</sup>
- Surface de sol intérieure** 7,8 m<sup>2</sup>
- Fondations** 280 x 280 cm
- Verre** verre simple
- Épaisseur verre** 4 mm
- Nombre de fenêtres (fixe)** 1
- Type de porte** porte double
- Surface du toit** 10,2 m<sup>2</sup>
- Couverture de toiture comprise** non, optionnel
- Compris(e)(s)** serrure à cylindre

*Les fenêtres peuvent être placées à gauche ou à droite les portes et les fenêtres peuvent être placées à gauche ou à droite*

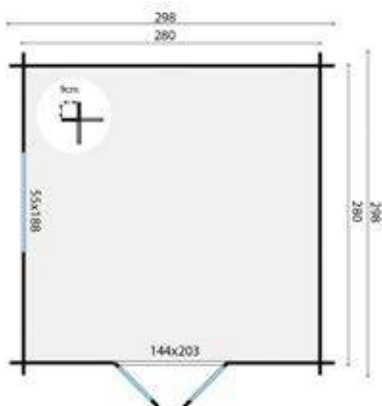

### Toiture (option obligatoire)

|                               | Nombre requis |
|-------------------------------|---------------|
| Easy-roofing                  | 4             |
| EPDM (dimensions prédéfinies) | 1             |
| Feutre de toiture             | 2             |

### Accessoires (optionnels)

|                                       | Nombre requis |
|---------------------------------------|---------------|
| Poutre de fondation bois dur          | 4             |
| Bande de béton                        | 12            |
| Gouttière en plastique 100 mm         | 1             |
| Gouttière galvanisée 125 mm           | 1             |
| Grille de ventilation                 | 1             |
| Clous et à asphalte ongles            | 1             |
| Kit de démarrage 1                    | 1             |
| Mastic pour vitrage 0,29 ltr          | 1             |
| Paquet de plancher 18 mm              | 4             |
| Paquet de plancher 26 mm              | 5             |
| Plinthe de toit aluminium noir set    | 1             |
| Poutre de fondation en pin standard   | 4             |
| Poutre de fondation en plastique      | 4             |
| Scellant et colle de contact 0,31 ltr | 2             |
| Scellant et colle de contact 0,75 ltr | 2             |
| Set d'ancrage pour tempête            | 1             |
| Set de plinthe de toit aluminium      | 1             |
| Tuyau rond                            | 1             |

### Traitements (optionnels)

|                                | Nombre requis |
|--------------------------------|---------------|
| Carefree protect® 2,5 ltr      | 4             |
| Embadecor® 2,5 ltr             | 4             |
| Embalan® 2,5 ltr               | 4             |
| Liquide d'imprégnation 2,5 ltr | 2             |

Toutes les options sont disponibles à partir de la page 381



8,8 m<sup>2</sup>10,8 m<sup>2</sup>19,8 m<sup>3</sup>

28 mm



4 mm



## Cabanon Ulmod

### Spécifications

**P014295** non traité(e)(s)  
**P016908** marron imprégné(e)(s)  
**P016909** vert imprégné(e)(s)  
**P016910** gris argenté imprégné(e)(s)  
**P016911** Red Class Wood imprégné(e)(s)  
**P016912** jaune miel imprégné(e)(s)  
**Spécification** épicea, raboté, séché  
**Épaisseur paroi** 28 mm  
**Hauteur du faîtage** 225,0 cm  
**Contenu (m3)** 19,8 m<sup>3</sup>  
**Surface de sol intérieure** 8,8 m<sup>2</sup>  
**Fondations** 362 x 242 cm  
**Verre** verre simple  
**Épaisseur verre** 4 mm  
**Nombre de fenêtres (fixe)** 1  
**Type de porte** porte double  
**Surface du toit** 10,8 m<sup>2</sup>  
**Couverture de toiture comprise** non, optionnel  
**Compris(e)(s)** serrure à cylindre

### Toiture (option obligatoire)

Easy-roofing  
 EPDM (dimensions prédéfinies)  
 Feutre de toiture

### Nombre requis

4  
1  
1

### Accessoires (optionnels)

Poutre de fondation bois dur  
 Bande de béton  
 Gouttière en plastique 100 mm  
 Gouttière en plastique 65 mm  
 Gouttière galvanisée 125 mm  
 Grille de ventilation  
 Clous et à asphalte ongles  
 Kit de démarrage 1  
 Mastic pour vitrage 0,29 ltr  
 Paquet de plancher 18 mm  
 Paquet de plancher 26 mm  
 Plinthe de toit aluminium noir set  
 Poutre de fondation en pin standard  
 Poutre de fondation en plastique  
 Scellant et colle de contact 0,31 ltr  
 Scellant et colle de contact 0,75 ltr  
 Set d'ancrage pour tempête  
 Set de plinthe de toit aluminium  
 Tuyau rond

### Nombre requis

4  
14  
1  
1  
1  
1  
1  
1  
5  
7  
1  
4  
4  
4  
3  
2  
1  
1  
1

### Traitements (optionnels)

Carefree protect® 2,5 ltr  
 Embadecor® 2,5 ltr  
 Embalan® 2,5 ltr  
 Liquide d'imprégnation 2,5 ltr

### Nombre requis

4  
4  
4  
2

Les portes et les fenêtres peuvent être placées à gauche ou à droite

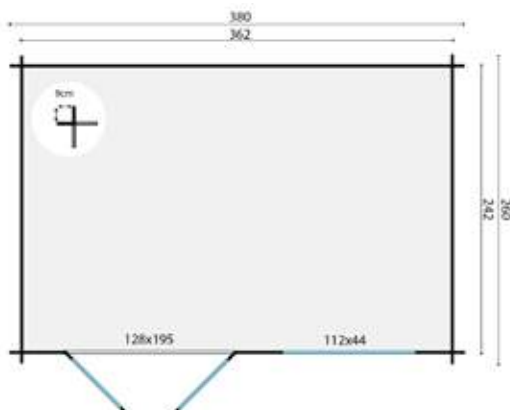

Toutes les options sont disponibles à partir de la page 381





## Cabanon Zerja

### Spécifications

- P014281** non traité(e)(s)
- P016982** marron imprégné(e)(s)
- P016983** vert imprégné(e)(s)
- P016984** gris argenté imprégné(e)(s)
- P016985** Red Class Wood imprégné(e)(s)
- P016986** jaune miel imprégné(e)(s)
- Spécification** épicéa, raboté, séché
- Épaisseur paroi** 28 mm
- Hauteur du faitage** 225,0 cm
- Contenu (m3)** 30,2 m³
- Surface de sol intérieure** 13,4 m²
- Fondations** 480 x 280 cm
- Verre** verre simple
- Épaisseur verre** 4 mm
- Nombre de fenêtres (fixe)** 2
- Type de porte** porte double
- Surface du toit** 17,3 m²
- Couverture de toiture comprise** non, optionnel
- Compris(e)(s)** serrure à cylindre

### Toiture (option obligatoire)

|                               | Nombre requis |
|-------------------------------|---------------|
| Easy-roofing                  | 6             |
| EPDM (dimensions prédéfinies) | 1             |
| Feutre de toiture             | 4             |

### Accessoires (optionnels)

|                                       | Nombre requis |
|---------------------------------------|---------------|
| Poutre de fondation bois dur          | 6             |
| Bande de béton                        | 16            |
| Gouttière en plastique 100 mm         | 1             |
| Gouttière en plastique 65 mm          | 1             |
| Gouttière galvanisée 125 mm           | 1             |
| Grille de ventilation                 | 1             |
| Clous et à asphalté ongles            | 1             |
| Kit de démarrage 1                    | 1             |
| Mastic pour vitrage 0,29 ltr          | 1             |
| Paquet de plancher 18 mm              | 7             |
| Paquet de plancher 26 mm              | 10            |
| Plinthe de toit aluminium noir set    | 1             |
| Poutre de fondation en pin standard   | 6             |
| Poutre de fondation en plastique      | 6             |
| Scellant et colle de contact 0,31 ltr | 4             |
| Scellant et colle de contact 0,75 ltr | 3             |
| Set d'ancrage pour tempête            | 1             |
| Set de plinthe de toit aluminium      | 1             |
| Tuyau rond                            | 1             |

### Traitements (optionnels)

|                                | Nombre requis |
|--------------------------------|---------------|
| Carefree protect® 2,5 ltr      | 6             |
| Embadecor® 2,5 ltr             | 6             |
| Embalan® 2,5 ltr               | 6             |
| Liquide d'imprégnation 2,5 ltr | 3             |

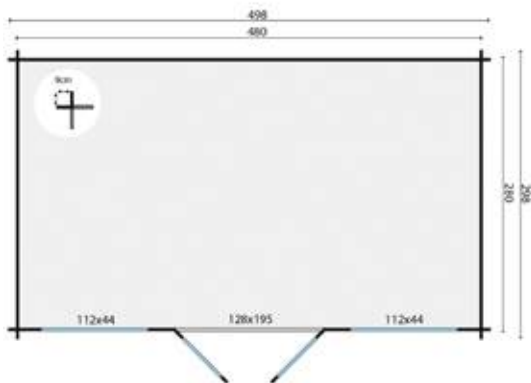

Toutes les options sont disponibles à partir de la page 381





## Cabanon Middelmodern

### Spécifications

**P013623** non traité(e)(s)  
**P016478** marron imprégné(e)(s)  
**P016479** vert imprégné(e)(s)  
**P016480** gris argenté imprégné(e)(s)  
**P016481** Red Class Wood imprégné(e)(s)  
**P016482** jaune miel imprégné(e)(s)  
**Spécification** épicea, raboté, séché  
**Épaisseur paroi** 28 mm  
**Hauteur du faîtage** 225,0 cm  
**Contenu (m3)** 12,6 m³  
**Surface de sol intérieure** 5,5 m²  
**Fondations** 290 x 190 cm  
**Verre** verre simple  
**Épaisseur verre** 4 mm  
**Type de porte** porte double  
**Surface du toit** 11,0 m²  
**Couverture de toiture comprise** non, optionnel  
**Compris(e)(s)** serrure à cylindre

*Pose en miroir est possible*

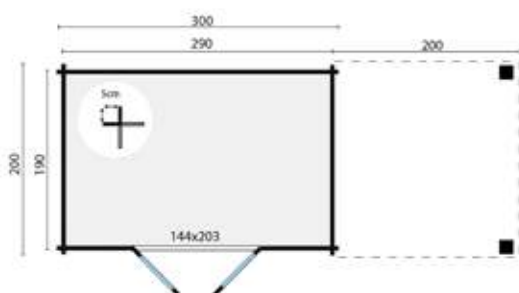

### Toiture (option obligatoire)

|                               | Nombre requis |
|-------------------------------|---------------|
| Easy-roofing                  | 4             |
| EPDM (dimensions prédéfinies) | 1             |
| Feutre de toiture             | 3             |

### Accessoires (optionnels)

|                                       | Nombre requis |
|---------------------------------------|---------------|
| Poutre de fondation bois dur          | 4             |
| Bande de béton                        | 10            |
| Gouttière en plastique 100 mm         | 1             |
| Gouttière galvanisée 125 mm           | 1             |
| Grille de ventilation                 | 1             |
| Clous et à asphalte ongles            | 1             |
| Kit de démarrage 1                    | 1             |
| Mastic pour vitrage 0,29 ltr          | 1             |
| Paquet de plancher 18 mm              | 3             |
| Paquet de plancher 26 mm              | 4             |
| Plinthe de toit aluminium noir set    | 1             |
| Poutre de fondation en pin standard   | 4             |
| Poutre de fondation en plastique      | 4             |
| Scellant et colle de contact 0,31 ltr | 3             |
| Scellant et colle de contact 0,75 ltr | 2             |
| Set d'ancrage pour tempête            | 1             |
| Set de plinthe de toit aluminium      | 1             |
| Tuyau rond                            | 1             |

### Traitements (optionnels)

|                                | Nombre requis |
|--------------------------------|---------------|
| Carefree protect® 2,5 ltr      | 3             |
| Embadecor® 2,5 ltr             | 3             |
| Embalan® 2,5 ltr               | 3             |
| Liquide d'imprégnation 2,5 ltr | 2             |

Toutes les options sont disponibles à partir de la page 381  
 Plancher en bois pour le dessous de l'auvent, voir page 389





12,7 m<sup>2</sup>



14,6 m<sup>2</sup>



17,6 m<sup>3</sup>



28 mm



4 mm



## Cabanon Extramodern

### Spécifications

**P013609** non traité(e)(s)  
**P016027** marron imprégné(e)(s)  
**P016028** vert imprégné(e)(s)  
**P016029** gris argenté imprégné(e)(s)  
**P016030** Red Class Wood imprégné(e)(s)  
**P016031** jaune miel imprégné(e)(s)  
**Spécification** épicéa, raboté, séché  
**Épaisseur paroi** 28 mm  
**Hauteur du faîtage** 225,0 cm  
**Contenu (m3)** 17,6 m<sup>3</sup>  
**Surface de sol intérieure** 7,7 m<sup>2</sup>  
**Fondations** 310 x 250 cm  
**Verre** verre simple  
**Épaisseur verre** 4 mm  
**Type de porte** porte double  
**Surface du toit** 14,6 m<sup>2</sup>  
**Couverture de toiture comprise** non, optionnel  
**Compris(e)(s)** serrure à cylindre

### Toiture (option obligatoire)

Easy-roofing  
 EPDM (dimensions prédéfinies)  
 Feutre de toiture

### Nombre requis

5  
1  
4

### Accessoires (optionnels)

Poutre de fondation bois dur  
 Bande de béton  
 Grille de ventilation  
 Clous et à asphalte ongles  
 Kit de démarrage 1  
 Mastic pour vitrage 0,29 ltr  
 Paquet de plancher 18 mm  
 Paquet de plancher 26 mm  
 Plinthe de toit aluminium noir set  
 Poutre de fondation en pin standard  
 Poutre de fondation en plastique  
 Scellant et colle de contact 0,31 ltr  
 Scellant et colle de contact 0,75 ltr  
 Set d'ancrage pour tempête  
 Set de plinthe de toit aluminium  
 Tuyau rond

### Nombre requis

4  
14  
1  
1  
1  
4  
5  
1  
4  
4  
3  
2  
1  
1  
1

### Traitements (optionnels)

Carefree protect® 2,5 ltr  
 Embadecor® 2,5 ltr  
 Embalan® 2,5 ltr  
 Liquide d'imprégnation 2,5 ltr

### Nombre requis

4  
4  
4  
2

*Pose en miroir est possible*

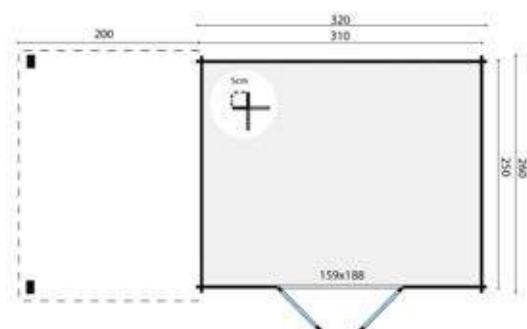

Toutes les options sont disponibles à partir de la page 381  
 Plancher en bois pour le dessous de l'avent, voir page 389



15,6 m<sup>2</sup>18,7 m<sup>2</sup>17,5 m<sup>3</sup>

28 mm



4 mm



## Cabanon Dellinger

### Spécifications

- P013431** non traité(e)(s)
- P015933** marron imprégné(e)(s)
- P015934** vert imprégné(e)(s)
- P015935** gris argenté imprégné(e)(s)
- P015936** Red Class Wood imprégné(e)(s)
- P015937** jaune miel imprégné(e)(s)
- Spécification** épicéa, raboté, séché
- Épaisseur paroi** 28 mm
- Hauteur du faîtage** 225,0 cm
- Contenu (m3)** 17,5 m<sup>3</sup>
- Surface de sol intérieure** 7,8 m<sup>2</sup>
- Fondations** 280 x 280 cm
- Verre** verre simple
- Épaisseur verre** 4 mm
- Nombre de fenêtres (fixe)** 1
- Type de porte** porte double
- Surface du toit** 18,7 m<sup>2</sup>
- Couverture de toiture comprise** non, optionnel
- Compris(e)(s)** serrure à cylindre

### Toiture (option obligatoire)

- |                               | Nombre requis |
|-------------------------------|---------------|
| Easy-roofing                  | 6             |
| EPDM (dimensions prédéfinies) | 1             |
| Feutre de toiture             | 4             |

### Accessoires (optionnels)

- |                                       | Nombre requis |
|---------------------------------------|---------------|
| Poutre de fondation bois dur          | 4             |
| Bande de béton                        | 12            |
| Gouttière en plastique 100 mm         | 1             |
| Gouttière galvanisée 125 mm           | 1             |
| Grille de ventilation                 | 1             |
| Clous et à asphalte ongles            | 1             |
| Kit de démarrage 1                    | 1             |
| Mastic pour vitrage 0,29 ltr          | 1             |
| Paquet de plancher 18 mm              | 4             |
| Paquet de plancher 26 mm              | 5             |
| Plinthe de toit aluminium noir set    | 1             |
| Poutre de fondation en pin standard   | 4             |
| Poutre de fondation en plastique      | 4             |
| Scellant et colle de contact 0,31 ltr | 4             |
| Scellant et colle de contact 0,75 ltr | 3             |
| Set d'ancrage pour tempête            | 1             |
| Set de plinthe de toit aluminium      | 1             |
| Tuyau rond                            | 1             |

### Traitements (optionnels)

- |                                | Nombre requis |
|--------------------------------|---------------|
| Carefree protect® 2,5 ltr      | 5             |
| Embadecor® 2,5 ltr             | 5             |
| Embalan® 2,5 ltr               | 5             |
| Liquide d'imprégnation 2,5 ltr | 3             |

*Pose en miroir est possible. La fenêtre latérale peut également être installée dans le mur opposé*

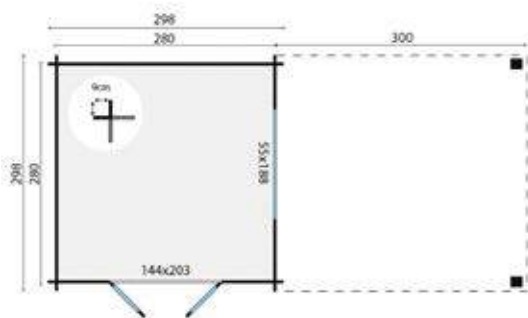

Toutes les options sont disponibles à partir de la page 381  
Plancher en bois pour le dessous de l'auvent, voir page 389





10,6 m<sup>2</sup>



13,2 m<sup>2</sup>



12,0 m<sup>3</sup>



28 mm



4 mm



## Cabanon Eirunn

### Spécifications

- P014273** non traité(e)(s)
- P015987** marron imprégné(e)(s)
- P015988** vert imprégné(e)(s)
- P015989** gris argenté imprégné(e)(s)
- P015990** Red Class Wood imprégné(e)(s)
- P015991** jaune miel imprégné(e)(s)
- Spécification** épicéa, raboté, séché
- Épaisseur paroi** 28 mm
- Hauteur du faîtage** 225,0 cm
- Contenu (m3)** 12,0 m<sup>3</sup>
- Surface de sol intérieure** 5,3 m<sup>2</sup>
- Fondations** 480 x 230 cm
- Verre** verre simple
- Épaisseur verre** 4 mm
- Type de porte** porte double
- Surface du toit** 13,2 m<sup>2</sup>
- Couverture de toiture comprise** non, optionnel
- Compris(e)(s)** serrure à cylindre

### Toiture (option obligatoire)

- Easy-roofing
- EPDM (dimensions prédéfinies)
- Feutre de toiture

### Nombre requis

- 4
- 1
- 3

### Accessoires (optionnels)

- Poutre de fondation bois dur
- Bande de béton
- Gouttière en plastique 100 mm
- Gouttière en plastique 65 mm
- Gouttière galvanisée 125 mm
- Grille de ventilation
- Clous et à asphalte ongles
- Kit de démarrage 1
- Mastic pour vitrage 0,29 ltr
- Paquet de plancher 18 mm
- Paquet de plancher 26 mm
- Plinthe de toit aluminium noir set
- Poutre de fondation en pin standard
- Poutre de fondation en plastique
- Scellant et colle de contact 0,31 ltr
- Scellant et colle de contact 0,75 ltr
- Set d'ancrage pour tempête
- Set de plinthe de toit aluminium
- Tuyau rond

### Nombre requis

- 5
- 14
- 1
- 1
- 1
- 1
- 1
- 1
- 1
- 3
- 4
- 1
- 5
- 5
- 2
- 2
- 1
- 1
- 1

### Traitements (optionnels)

- Carefree protect® 2,5 ltr
- Embadecor® 2,5 ltr
- Embalan® 2,5 ltr
- Liquide d'imprégnation 2,5 ltr

### Nombre requis

- 4
- 4
- 4
- 2

*Pose en miroir est possible*

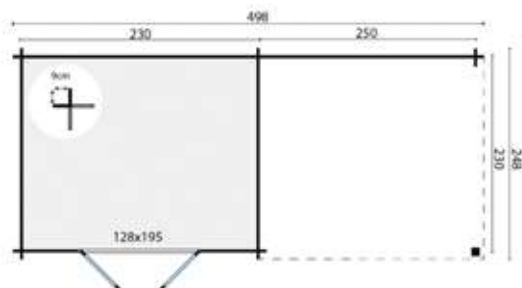

Toutes les options sont disponibles à partir de la page 381  
Plancher en bois pour le dessous de l'auvent, voir page 389





12,6 m<sup>2</sup>15,5 m<sup>2</sup>14,8 m<sup>3</sup>

28 mm



4 mm



## Cabanon Brenda

### Spécifications

- P013438** non traité(e)(s)
- P015842** marron imprégné(e)(s)
- P015843** vert imprégné(e)(s)
- P015844** gris argenté imprégné(e)(s)
- P015845** Red Class Wood imprégné(e)(s)
- P015846** jaune miel imprégné(e)(s)
- Spécification** épicéa, raboté, séché
- Épaisseur paroi** 28 mm
- Hauteur du faîtage** 234,0 cm
- Contenu (m3)** 14,8 m<sup>3</sup>
- Surface de sol intérieure** 6,4 m<sup>2</sup>
- Fondations** 515 x 255 cm
- Verre** verre simple
- Épaisseur verre** 4 mm
- Nombre de fenêtres (à ouvrir)** 1
- Type de porte** porte double
- Surface du toit** 15,5 m<sup>2</sup>
- Couverture de toiture comprise** non, optionnel
- Compris(e)(s)** serrure à cylindre

### Toiture (option obligatoire)

- Easy-roofing
- EPDM (dimensions prédéfinies)
- Feutre de toiture

### Nombre requis

5  
1  
2

### Accessoires (optionnels)

- Poutre de fondation bois dur
- Bande de béton
- Grille de ventilation
- Clous et à asphalte ongles
- Kit de démarrage 1
- Mastic pour vitrage 0,29 ltr
- Paquet de plancher 18 mm
- Paquet de plancher 26 mm
- Plinthe de toit aluminium noir set
- Poutre de fondation en pin standard
- Poutre de fondation en plastique
- Scellant et colle de contact 0,31 ltr
- Scellant et colle de contact 0,75 ltr
- Set d'ancrage pour tempête
- Set de plinthe de toit aluminium
- Tuyau rond

### Nombre requis

5  
15  
1  
1  
1  
1  
4  
5  
1  
5  
5  
3  
2  
1  
1  
1

### Traitements (optionnels)

- Carefree protect® 2,5 ltr
- Embadecor® 2,5 ltr
- Embalan® 2,5 ltr
- Liquide d'imprégnation 2,5 ltr

### Nombre requis

6  
6  
6  
3

*Pose en miroir est possible. La fenêtre latérale peut également être installée dans le mur opposé*

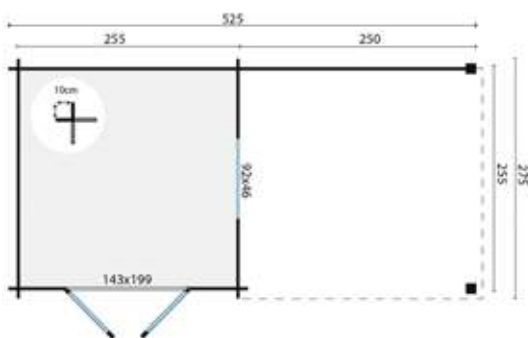

Toutes les options sont disponibles à partir de la page 381  
Plancher en bois pour le dessous de l'auvent, voir page 389





21,2 m<sup>2</sup>



24,8 m<sup>2</sup>



21,0 m<sup>3</sup>



28 mm



4 mm



## Cabanon Diederick

### Spécifications

- P013445** non traité(e)(s)
- P015948** marron imprégné(e)(s)
- P015949** vert imprégné(e)(s)
- P015950** gris argenté imprégné(e)(s)
- P015951** Red Class Wood imprégné(e)(s)
- P015952** jaune miel imprégné(e)(s)
- Spécification** épicéa, raboté, séché
- Épaisseur paroi** 28 mm
- Hauteur du faîtage** 234,0 cm
- Contenu (m3)** 21,0 m<sup>3</sup>
- Surface de sol intérieure** 8,7 m<sup>2</sup>
- Fondations** 615 x 355 cm
- Verre** verre simple
- Épaisseur verre** 4 mm
- Nombre de fenêtres (à ouvrir)** 1
- Type de porte** porte double
- Surface du toit** 24,8 m<sup>2</sup>
- Couverture de toiture comprise** non, optionnel
- Compris(e)(s)** serrure à cylindre

*Pose en miroir est possible. La fenêtre latérale peut également être installée dans le mur opposé*

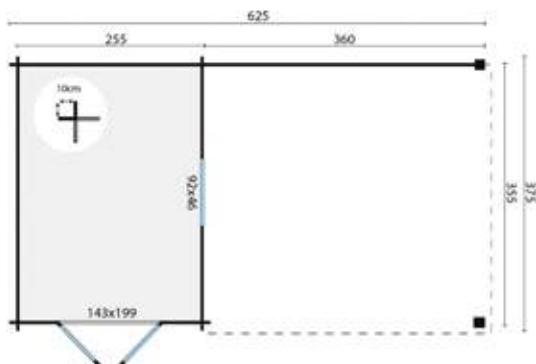

### Toiture (option obligatoire)

|                               | Nombre requis |
|-------------------------------|---------------|
| EPDM (dimensions prédéfinies) | 1             |
| Feutre de toiture             | 3             |

### Accessoires (optionnels)

|                                       | Nombre requis |
|---------------------------------------|---------------|
| Poutre de fondation bois dur          | 6             |
| Bande de béton                        | 18            |
| Gouttière en plastique 100 mm         | 1             |
| Gouttière galvanisée 125 mm           | 1             |
| Grille de ventilation                 | 1             |
| Clous et à asphalte ongles            | 1             |
| Kit de démarrage 1                    | 1             |
| Mastic pour vitrage 0,29 ltr          | 1             |
| Paquet de plancher 18 mm              | 5             |
| Paquet de plancher 26 mm              | 7             |
| Plinthe de toit aluminium noir set    | 1             |
| Poutre de fondation en pin standard   | 6             |
| Poutre de fondation en plastique      | 6             |
| Scellant et colle de contact 0,31 ltr | 4             |
| Scellant et colle de contact 0,75 ltr | 3             |
| Set d'ancrage pour tempête            | 1             |
| Set de plinthe de toit aluminium      | 1             |
| Tuyau rond                            | 1             |

### Traitements (optionnels)

|                                | Nombre requis |
|--------------------------------|---------------|
| Carefree protect® 2,5 ltr      | 6             |
| Embadecor® 2,5 ltr             | 6             |
| Embalan® 2,5 ltr               | 6             |
| Liquide d'imprégnation 2,5 ltr | 3             |

Toutes les options sont disponibles à partir de la page 381  
Plancher en bois pour le dessous de l'avent, voir page 389



12,8 m<sup>2</sup>16,3 m<sup>2</sup>12,8 m<sup>3</sup>

28 mm



4 mm



## Cabanon Stig

### Spécifications

**P013873** non traité(e)(s)  
**P016848** marron imprégné(e)(s)  
**P016849** vert imprégné(e)(s)  
**P016850** gris argenté imprégné(e)(s)  
**P016851** Red Class Wood imprégné(e)(s)  
**P016852** jaune miel imprégné(e)(s)  
**Spécification** épicéa, raboté, séché  
**Épaisseur paroi** 28 mm  
**Hauteur du faîtage** 224,0 cm  
**Contenu (m<sup>3</sup>)** 12,8 m<sup>3</sup>  
**Surface de sol intérieure** 6,4 m<sup>2</sup>  
**Fondations** 480 x 280 cm  
**Baguettes comprises** fixe  
**Verre** verre simple  
**Épaisseur verre** 4 mm  
**Nombre de fenêtres (à ouvrir)** 2  
**Type de porte** porte double  
**Surface du toit** 16,3 m<sup>2</sup>  
**Couverture de toiture comprise** non, optionnel  
**Compris(e)(s)** serrure à cylindre

*Pose en miroir est possible*

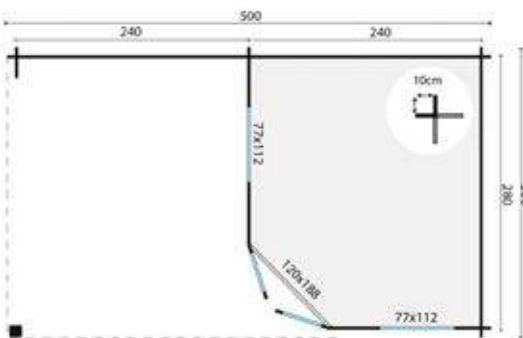

### Toiture (option obligatoire)

Easy-roofing  
 EPDM (dimensions prédéfinies)  
 Feutre de toiture

### Nombre requis

5  
1  
4

### Accessoires (optionnels)

Poutre de fondation bois dur  
 Bande de béton  
 Gouttière en plastique 100 mm  
 Gouttière galvanisée 125 mm  
 Grille de ventilation  
 Clous et à asphalte ongles  
 Kit de démarrage 1  
 Mastic pour vitrage 0,29 ltr  
 Paquet de plancher 18 mm  
 Paquet de plancher 26 mm  
 Plinthe de toit aluminium noir set  
 Poutre de fondation en pin standard  
 Poutre de fondation en plastique  
 Scellant et colle de contact 0,31 ltr  
 Scellant et colle de contact 0,75 ltr  
 Set d'ancrage pour tempête  
 Set de plinthe de toit aluminium  
 Tuyau rond

### Nombre requis

5  
14  
1  
1  
1  
1  
1  
1  
4  
5  
1  
5  
5  
4  
3  
1  
1  
1

### Traitements (optionnels)

Carefree protect® 2,5 ltr  
 Embadecor® 2,5 ltr  
 Embalan® 2,5 ltr  
 Liquide d'imprégnation 2,5 ltr

### Nombre requis

4  
4  
4  
2

Toutes les options sont disponibles à partir de la page 381  
 Plancher en bois pour le dessous de l'auvent, voir page 389





24,0 m<sup>2</sup>



28,0 m<sup>2</sup>



17,2 m<sup>3</sup>



40 mm



3-6-3 mm



## Cabanon Annette

### Spécifications

- P013896** non traité(e)(s)
- P015711** marron imprégné(e)(s)
- P015712** vert imprégné(e)(s)
- P015713** gris argenté imprégné(e)(s)
- P015714** Red Class Wood imprégné(e)(s)
- P015715** jaune miel imprégné(e)(s)
- Spécification** épicea, raboté, séché
- Épaisseur paroi** 40 mm
- Hauteur du faîtage** 245,0 cm
- Contenu (m3)** 17,2 m<sup>3</sup>
- Surface de sol intérieure** 6,9 m<sup>2</sup>
- Fondations** 680 x 280 cm
- Baguettes comprises** détaché
- Verre** verre isolant
- Épaisseur verre** 3-6-3 mm
- Nombre de fenêtres (à ouvrir)** 2
- Type de porte** porte double
- Surface du toit** 28,0 m<sup>2</sup>
- Couverture de toiture comprise** non, optionnel
- Compris(e)(s)** serrure à cylindre

### Toiture (option obligatoire)

- Easy-roofing
- EPDM (dimensions prédéfinies)

### Nombre requis

- 8
- 1

### Accessoires (optionnels)

- Poutre de fondation bois dur
- Bande de béton
- Gouttière en plastique 100 mm
- Gouttière galvanisée 125 mm
- Grille de ventilation
- Clous et à asphalte ongles
- Kit de démarrage 1
- Mastic pour vitrage 0,29 ltr
- Paquet de plancher 18 mm
- Paquet de plancher 26 mm
- Plinthe de toit aluminium noir set
- Poutre de fondation en pin standard
- Poutre de fondation en plastique
- Scellant et colle de contact 0,31 ltr
- Scellant et colle de contact 0,75 ltr
- Set d'ancrage pour tempête
- Set de plinthe de toit aluminium
- Tuyau rond

### Nombre requis

- 6
- 16
- 1
- 1
- 1
- 1
- 1
- 1
- 4
- 5
- 1
- 6
- 6
- 5
- 4
- 1
- 1
- 2

### Traitements (optionnels)

- Carefree protect® 2,5 ltr
- Embadecor® 2,5 ltr
- Embalan® 2,5 ltr
- Liquide d'imprégnation 2,5 ltr

### Nombre requis

- 4
- 4
- 4
- 2

Pose en miroir est possible

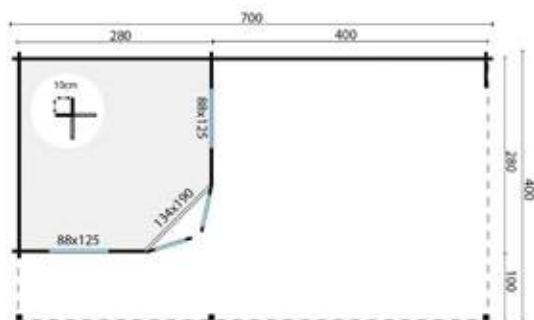

Toutes les options sont disponibles à partir de la page 381  
Plancher en bois pour le dessous de l'auvent, voir page 389



16,0 m<sup>2</sup>23,0 m<sup>2</sup>21,5 m<sup>3</sup>

40 mm



## Pavillon-Cabanon Konstantin

### Spécifications

**P013466** non traité(e)(s)  
**P016294** marron imprégné(e)(s)  
**P016295** vert imprégné(e)(s)  
**P016296** gris argenté imprégné(e)(s)  
**P016297** Red Class Wood imprégné(e)(s)  
**P016298** jaune miel imprégné(e)(s)  
**Spécification** épicéa, raboté, séché  
**Épaisseur paroi** 40 mm  
**Hauteur du faîtage** 222,0 cm  
**Contenu (m3)** 21,5 m<sup>3</sup>  
**Fondations** 480 x 330 cm  
**Surface du toit** 23,0 m<sup>2</sup>  
**Couverture de toiture comprise** non, optionnel

### Toiture (option obligatoire)

Easy-roofing  
 EPDM (dimensions prédéfinies)  
 Feutre de toiture

### Nombre requis

6  
1  
5

### Accessoires (optionnels)

Poutre de fondation bois dur  
 Bande de béton  
 Gouttière en plastique 100 mm  
 Gouttière galvanisée 125 mm  
 Grille de ventilation  
 Clous et à asphalte ongles  
 Kit de démarrage 1  
 Plinthe de toit aluminium noir set  
 Poutre de fondation en pin standard  
 Poutre de fondation en plastique  
 Scellant et colle de contact 0,31 ltr  
 Scellant et colle de contact 0,75 ltr  
 Set d'ancrage pour tempête  
 Set de plinthe de toit aluminium  
 Tuyau rond

### Nombre requis

5  
17  
1  
1  
1  
1  
1  
1  
5  
5  
4  
3  
1  
1  
1  
1

### Traitements (optionnels)

Carefree protect® 2,5 ltr  
 Embadecor® 2,5 ltr  
 Embalan® 2,5 ltr  
 Liquide d'imprégnation 2,5 ltr

### Nombre requis

3  
3  
3  
2



Toutes les options sont disponibles à partir de la page 381  
 Plancher en bois pour le dessous de l'auvent, voir page 389





36,1 m<sup>2</sup>



40,0 m<sup>2</sup>



26,6 m<sup>3</sup>



40 mm



3-6-3 mm



## Cabanon Oletha

### Spécifications

- P013903** non traité(e)(s)
- P016587** marron imprégné(e)(s)
- P016588** vert imprégné(e)(s)
- P016589** gris argenté imprégné(e)(s)
- P016590** Red Class Wood imprégné(e)(s)
- P016591** jaune miel imprégné(e)(s)
- Spécification** épicéa, raboté, séché
- Épaisseur paroi** 40 mm
- Hauteur du faîtage** 251,0 cm
- Contenu (m3)** 26,6 m<sup>3</sup>
- Surface de sol intérieure** 9,5 m<sup>2</sup>
- Fondations** 765 x 251 cm
- Verre** verre isolant
- Épaisseur verre** 3-6-3 mm
- Nombre de fenêtres (fixe)** 3
- Type de porte** porte double
- Surface du toit** 40,0 m<sup>2</sup>
- Couverture de toiture comprise** non, optionnel
- Compris(e)(s)** serrure à cylindre

### Toiture (option obligatoire)

- EPDM (dimensions prédéfinies)
- Feutre de toiture

### Nombre requis

- 1
- 6

### Accessoires (optionnels)

- Poutre de fondation bois dur
- Bande de béton
- Gouttière en plastique 100 mm
- Gouttière galvanisée 125 mm
- Grille de ventilation
- Clous et à asphalte ongles
- Kit de démarrage 1
- Mastic pour vitrage 0,29 ltr
- Paquet de plancher 18 mm
- Paquet de plancher 26 mm
- Plinthe de toit aluminium noir set
- Poutre de fondation en pin standard
- Poutre de fondation en plastique
- Scellant et colle de contact 0,31 ltr
- Scellant et colle de contact 0,75 ltr
- Set d'ancrage pour tempête
- Set de plinthe de toit aluminium
- Tuyau rond

### Nombre requis

- 7
- 21
- 1
- 1
- 1
- 1
- 1
- 1
- 6
- 7
- 1
- 7
- 7
- 6
- 5
- 1
- 1
- 2

### Traitements (optionnels)

- Carefree protect® 2,5 ltr
- Embadecor® 2,5 ltr
- Embalan® 2,5 ltr
- Liquide d'imprégnation 2,5 ltr

### Nombre requis

- 7
- 7
- 7
- 4

Pose en miroir est possible

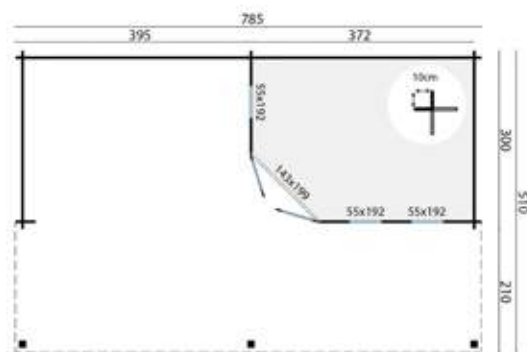

Toutes les options sont disponibles à partir de la page 381  
Plancher en bois pour le dessous de l'avent, voir page 389



26,1 m<sup>2</sup>30,6 m<sup>2</sup>23,6 m<sup>3</sup>

44 mm



3-6-3 mm



## Cabanon Gunnar

### Spécifications

**P013452** non traité(e)(s)  
**P016110** marron imprégné(e)(s)  
**P016111** vert imprégné(e)(s)  
**P016112** gris argenté imprégné(e)(s)  
**P016113** Red Class Wood imprégné(e)(s)  
**P016114** jaune miel imprégné(e)(s)  
**Spécification** épicéa, raboté, séché  
**Épaisseur paroi** 44 mm  
**Hauteur du faîtage** 236,0 cm  
**Contenu (m<sup>3</sup>)** 23,6 m<sup>3</sup>  
**Surface de sol intérieure** 10,1 m<sup>2</sup>  
**Fondations** 715 x 380 cm  
**Verre** verre isolant  
**Épaisseur verre** 3-6-3 mm  
**Nombre de fenêtres (à ouvrir)** 1  
**Type de porte** porte double  
**Surface du toit** 30,6 m<sup>2</sup>  
**Couverture de toiture comprise** non, optionnel  
**Compris(e)(s)** serrure à cylindre

*Pose en miroir est possible. La fenêtre latérale peut également être installée dans le mur opposé*

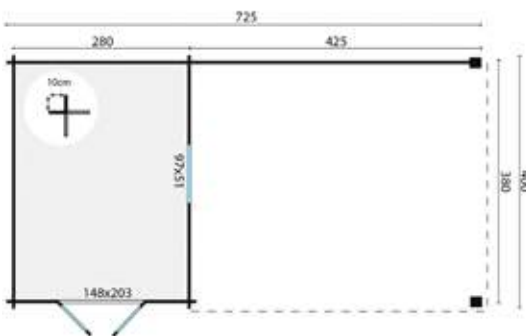

### Toiture (option obligatoire)

EPDM (dimensions prédéfinies)

### Nombre requis

1

### Accessoires (optionnels)

Poutre de fondation bois dur  
 Bande de béton  
 Grille de ventilation  
 Clous et à asphalte ongles  
 Kit de démarrage 1  
 Mastic pour vitrage 0,29 ltr  
 Paquet de plancher 18 mm  
 Paquet de plancher 26 mm  
 Plinthe de toit aluminium noir set  
 Poutre de fondation bois dur robuste  
 Poutre de fondation en plastique  
 Scellant et colle de contact 0,75 ltr  
 Set d'ancrage pour tempête  
 Set de plinthe de toit aluminium  
 Tuyau rond

### Nombre requis

6

19

1

1

1

1

6

8

1

6

6

4

1

1

1

### Traitements (optionnels)

Carefree protect® 2,5 ltr  
 Embadecor® 2,5 ltr  
 Embalan® 2,5 ltr  
 Liquide d'imprégnation 2,5 ltr

### Nombre requis

5

5

5

3

Toutes les options sont disponibles à partir de la page 381  
 Plancher en bois pour le dessous de l'auvent, voir page 389





15,5 m<sup>2</sup>



19,3 m<sup>2</sup>



24,0 m<sup>3</sup>



44 mm



3-6-3 mm



## Cabanon Helge

### Spécifications

**P013637** non traité(e)(s)  
**P016145** marron imprégné(e)(s)  
**P016146** vert imprégné(e)(s)  
**P016147** gris argenté imprégné(e)(s)  
**P016148** Red Class Wood imprégné(e)(s)  
**P016149** jaune miel imprégné(e)(s)  
**Spécification** épicea, raboté, séché  
**Épaisseur paroi** 44 mm  
**Hauteur du faîtage** 222,0 cm  
**Contenu (m3)** 24,0 m<sup>3</sup>  
**Surface de sol intérieure** 10,9 m<sup>2</sup>  
**Fondations** 480 x 330 cm  
**Baguettes comprises** détaché  
**Verre** verre isolant  
**Épaisseur verre** 3-6-3 mm  
**Nombre de fenêtres (à ouvrir)** 2  
**Type de porte** porte double  
**Surface du toit** 19,3 m<sup>2</sup>  
**Couverture de toiture comprise** non, optionnel  
**Compris(e)(s)** serrure à cylindre

### Toiture (option obligatoire)

Easy-roofing  
 EPDM (dimensions prédéfinies)  
 Feutre de toiture

### Nombre requis

6  
 1  
 5

### Accessoires (optionnels)

Poutre de fondation bois dur  
 Bande de béton  
 Gouttière en plastique 100 mm  
 Gouttière galvanisée 125 mm  
 Grille de ventilation  
 Clous et à asphalte ongles  
 Kit de démarrage 1  
 Mastic pour vitrage 0,29 ltr  
 Paquet de plancher 18 mm  
 Paquet de plancher 26 mm  
 Plinthe de toit aluminium noir set  
 Poutre de fondation bois dur robuste  
 Poutre de fondation en plastique  
 Scellant et colle de contact 0,31 ltr  
 Scellant et colle de contact 0,75 ltr  
 Set d'ancrage pour tempête  
 Set de plinthe de toit aluminium

### Nombre requis

7  
 22  
 1  
 1  
 1  
 1  
 1  
 8  
 11  
 1  
 7  
 7  
 4  
 3  
 1  
 1

### Traitements (optionnels)

Carefree protect® 2,5 ltr  
 Embadecor® 2,5 ltr  
 Embalan® 2,5 ltr  
 Liquide d'imprégnation 2,5 ltr

### Nombre requis

6  
 6  
 6  
 3

*Pose en miroir est possible*

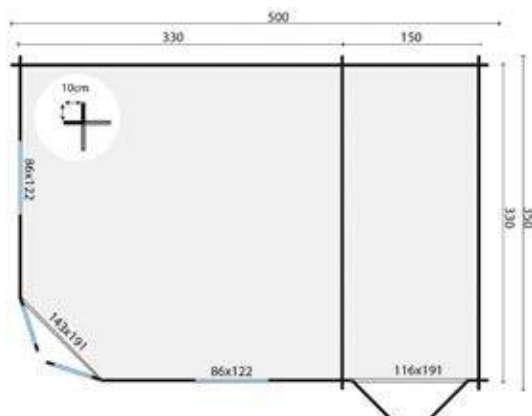

Toutes les options sont disponibles à partir de la page 381





10,1 m<sup>2</sup>18,5 m<sup>2</sup>22,2 m<sup>3</sup>

44 mm



4-6-4 mm



## Cabanon James

### Spécifications

**P014727** non traité(e)(s)  
**P016215** marron imprégné(e)(s)  
**P016216** vert imprégné(e)(s)  
**P016217** gris argenté imprégné(e)(s)  
**P016218** Red Class Wood imprégné(e)(s)  
**P016219** jaune miel imprégné(e)(s)  
**Spécification** épicea, raboté, séché  
**Épaisseur paroi** 44 mm  
**Hauteur du faîtage** 223,0 cm  
**Contenu (m<sup>3</sup>)** 22,2 m<sup>3</sup>  
**Surface de sol intérieure** 10,1 m<sup>2</sup>  
**Fondations** 380 x 280 cm  
**Verre** verre isolant  
**Épaisseur verre** 4-6-4 mm  
**Nombre de fenêtres (à ouvrir)** 3  
**Type de porte** porte double  
**Surface du toit** 18,5 m<sup>2</sup>  
**Couverture de toiture comprise** non, optionnel  
**Compris(e)(s)** serrure à cylindre

### Toiture (option obligatoire)

Easy-roofing  
 EPDM (dimensions prédéfinies)  
 Feutre de toiture

### Nombre requis

5  
1  
5

### Accessoires (optionnels)

Poutre de fondation bois dur  
 Bande de béton  
 Gouttière en plastique 100 mm  
 Gouttière en plastique 65 mm  
 Gouttière galvanisée 125 mm  
 Grille de ventilation  
 Clous et à asphalte ongles  
 Kit de démarrage 1  
 Mastic pour vitrage 0,29 ltr  
 Paquet de plancher 18 mm  
 Paquet de plancher 26 mm  
 Plinthe de toit aluminium noir set  
 Poutre de fondation en pin standard  
 Poutre de fondation en plastique  
 Scellant et colle de contact 0,31 ltr  
 Scellant et colle de contact 0,75 ltr  
 Set d'ancrage pour tempête  
 Set de plinthe de toit aluminium  
 Tuyau rond

### Nombre requis

5  
14  
1  
1  
1  
1  
1  
1  
2  
5  
7  
1  
5  
5  
4  
2  
1  
1  
1

### Traitements (optionnels)

Carefree protect® 2,5 ltr  
 Embadecor® 2,5 ltr  
 Embalan® 2,5 ltr  
 Liquide d'imprégnation 2,5 ltr

### Nombre requis

5  
5  
5  
3

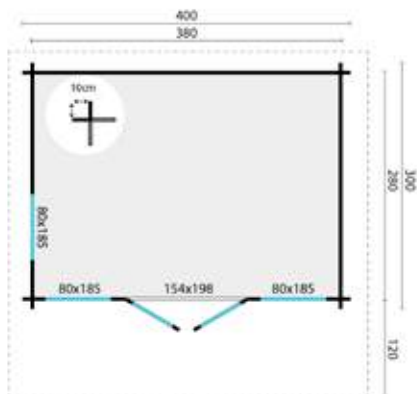

Toutes les options sont disponibles à partir de la page 381





13,1 m<sup>2</sup>



22,8 m<sup>2</sup>



27,5 m<sup>3</sup>



44 mm



4-6-4 mm



## Cabanon Lory

### Spécifications

**P013680** non traité(e)s  
**P016367** marron imprégné(e)s  
**P016368** vert imprégné(e)s  
**P016369** gris argenté imprégné(e)s  
**P016370** Red Class Wood imprégné(e)s  
**P016371** jaune miel imprégné(e)s  
**Spécification** épicea, raboté, séché  
**Épaisseur paroi** 44 mm  
**Hauteur du faîtage** 223,0 cm  
**Contenu (m3)** 27,5 m<sup>3</sup>  
**Surface de sol intérieure** 13,1 m<sup>2</sup>  
**Fondations** 415 x 330 cm  
**Verre** verre isolant  
**Épaisseur verre** 4-6-4 mm  
**Nombre de fenêtres (fixe)** 2  
**Nombre de fenêtres (à ouvrir)** 2  
**Type de porte** porte double  
**Surface du toit** 22,8 m<sup>2</sup>  
**Couverture de toiture comprise** non, optionnel  
**Compris(e)s** serrure à cylindre

### Toiture (option obligatoire)

Easy-roofing  
 EPDM (dimensions prédéfinies)  
 Feutre de toiture

### Nombre requis

6  
1  
3

### Accessoires (optionnels)

Poutre de fondation bois dur  
 Bande de béton  
 Grille de ventilation  
 Clous et à asphalte ongles  
 Kit de démarrage 1  
 Mastic pour vitrage 0,29 ltr  
 Paquet de plancher 18 mm  
 Paquet de plancher 26 mm  
 Plinthe de toit aluminium noir set  
 Poutre de fondation bois dur robuste  
 Poutre de fondation en plastique  
 Scellant et colle de contact 0,31 ltr  
 Scellant et colle de contact 0,75 ltr  
 Set de plinthe de toit aluminium  
 Tuyau rond

### Nombre requis

6  
18  
1  
1  
1  
7  
9  
1  
6  
6  
5  
3  
1  
1

### Traitements (optionnels)

Carefree protect® 2,5 ltr  
 Embadecor® 2,5 ltr  
 Embalan® 2,5 ltr  
 Liquide d'imprégnation 2,5 ltr

### Nombre requis

4  
4  
4  
3

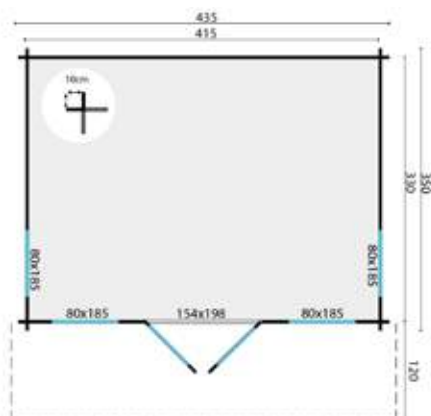

Toutes les options sont disponibles à partir de la page 381





## Cabanon Yorick

### Spécifications

**P013723** non traité(e)(s)  
**P016967** marron imprégné(e)(s)  
**P016968** vert imprégné(e)(s)  
**P016969** gris argenté imprégné(e)(s)  
**P016970** Red Class Wood imprégné(e)(s)  
**P016971** jaune miel imprégné(e)(s)  
**Spécification** épicea, raboté, séché  
**Épaisseur paroi** 44 mm  
**Hauteur du faîtage** 223,0 cm  
**Contenu (m3)** 38,5 m<sup>3</sup>  
**Surface de sol intérieure** 17,3 m<sup>2</sup>  
**Fondations** 480 x 360 cm  
**Verre** verre isolant  
**Épaisseur verre** 4-6-4 mm  
**Nombre de fenêtres (fixe)** 2  
**Nombre de fenêtres (à ouvrir)** 2  
**Type de porte** porte double  
**Surface du toit** 27,5 m<sup>2</sup>  
**Couverture de toiture comprise** non, optionnel  
**Compris(e)(s)** serrure à cylindre

### Toiture (option obligatoire)

Easy-roofing 7  
 EPDM (dimensions prédéfinies) 1  
 Feutre de toiture 6

### Nombre requis

### Accessoires (optionnels)

Poutre de fondation bois dur 6  
 Bande de béton 18  
 Grille de ventilation 1  
 Clous et à asphalte ongles 1  
 Kit de démarrage 1  
 Mastic pour vitrage 0,29 ltr 1  
 Paquet de plancher 18 mm 9  
 Paquet de plancher 26 mm 11  
 Plinthe de toit aluminium noir set 1  
 Poutre de fondation bois dur robuste 6  
 Poutre de fondation en plastique 6  
 Scellant et colle de contact 0,31 ltr 6  
 Scellant et colle de contact 0,75 ltr 4  
 Set d'ancrage pour tempête 1  
 Set de plinthe de toit aluminium 1  
 Tuyau rond 1

### Nombre requis

### Traitements (optionnels)

Carefree protect® 2,5 ltr 5  
 Embadecor® 2,5 ltr 5  
 Embalan® 2,5 ltr 5  
 Liquide d'imprégnation 2,5 ltr 3

### Nombre requis

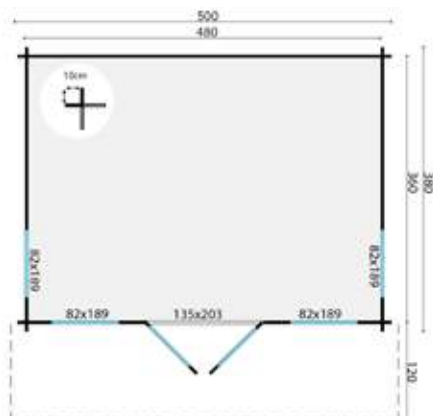

Toutes les options sont disponibles à partir de la page 381





20,8 m<sup>2</sup>



32,2 m<sup>2</sup>



50,0 m<sup>3</sup>



44 mm



3-6-3 mm



## Cabanon Hildegard

### Spécifications

**P013417** non traité(e)(s)  
**P016160** marron imprégné(e)(s)  
**P016161** vert imprégné(e)(s)  
**P016162** gris argenté imprégné(e)(s)  
**P016163** Red Class Wood imprégné(e)(s)  
**P016164** jaune miel imprégné(e)(s)  
**Spécification** épicéa, raboté, séché  
**Épaisseur paroi** 44 mm  
**Hauteur du faîtage** 250,0 cm  
**Contenu (m3)** 50,0 m<sup>3</sup>  
**Surface de sol intérieure** 20,8 m<sup>2</sup>  
**Fondations** 570 x 380 cm  
**Verre** verre isolant  
**Épaisseur verre** 3-6-3 mm  
**Nombre de fenêtres (fixe)** 3  
**Type de porte** porte double  
**Surface du toit** 32,2 m<sup>2</sup>  
**Couverture de toiture comprise** non, optionnel  
**Compris(e)(s)** serrure à cylindre

### Toiture (option obligatoire)

EPDM (dimensions prédéfinies)

### Nombre requis

1

### Accessoires (optionnels)

Poutre de fondation bois dur  
 Bande de béton  
 Gouttière en plastique 100 mm  
 Gouttière galvanisée 125 mm  
 Clous et à asphalte ongles 2  
 Mastic pour vitrage 0,29 ltr  
 Paquet de plancher 18 mm  
 Paquet de plancher 26 mm  
 Plinthe de toit aluminium noir set  
 Poutre de fondation bois dur robuste  
 Poutre de fondation en plastique  
 Scellant et colle de contact 0,75 ltr  
 Set de plinthe de toit aluminium  
 Tuyau carré

### Nombre requis

7

22

1

1

1

1

11

14

1

7

7

4

1

2

### Traitements (optionnels)

Carefree protect® 2,5 ltr  
 Embadecor® 2,5 ltr  
 Embalan® 2,5 ltr  
 Liquide d'imprégnation 2,5 ltr

### Nombre requis

9

9

9

5

*Pose en miroir est possible*

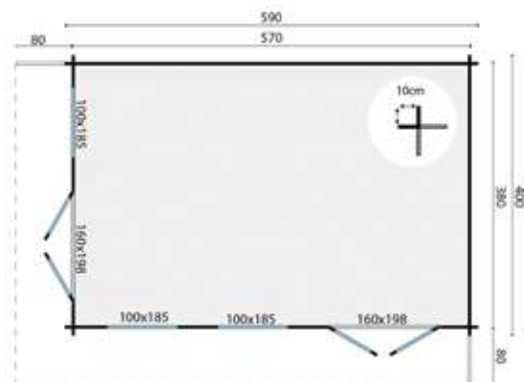

Toutes les options sont disponibles à partir de la page 381



33,3 m<sup>2</sup>40,4 m<sup>2</sup>29,5 m<sup>3</sup>

44 mm



3-6-3 mm



## Cabanon Jutka

### Spécifications

- P013859** gris argenté imprégné(e)(s)  
**P013866** non traité(e)(s)  
**P016260** marron imprégné(e)(s)  
**P016261** vert imprégné(e)(s)  
**P016262** Red Class Wood imprégné(e)(s)  
**P016263** jaune miel imprégné(e)(s)  
**Spécification** épicea, raboté, séché  
**Épaisseur paroi** 44 mm  
**Hauteur du faîtage** 229,0 cm  
**Contenu (m<sup>3</sup>)** 29,5 m<sup>3</sup>  
**Surface de sol intérieure** 11,8 m<sup>2</sup>  
**Fondations** 658 x 658 cm  
**Verre** verre isolant  
**Épaisseur verre** 3-6-3 mm  
**Nombre de fenêtres (à ouvrir)** 4  
**Type de porte** porte double  
**Surface du toit** 40,4 m<sup>2</sup>  
**Couverture de toiture comprise** non, optionnel  
**Compris(e)(s)** serrure à cylindre

### Toiture (option obligatoire)

EPDM (dimensions prédéfinies)

### Nombre requis

1

### Accessoires (optionnels)

- Poutre de fondation bois dur  
 Bande de béton  
 Gouttière en plastique 100 mm  
 Gouttière galvanisée 125 mm  
 Grille de ventilation  
 Clous et à asphalte ongles  
 Kit de démarrage 1  
 Mastic pour vitrage 0,29 ltr  
 Paquet de plancher 18 mm  
 Paquet de plancher 26 mm  
 Plinthe de toit aluminium noir set  
 Poutre de fondation bois dur robuste  
 Poutre de fondation en plastique  
 Scellant et colle de contact 0,75 ltr  
 Set d'ancrage pour tempête  
 Set de plinthe de toit aluminium  
 Tuyau rond

### Nombre requis

7  
22  
1  
1  
1  
1  
1  
6  
8  
1  
7  
7  
5  
1  
1  
2

### Traitements (optionnels)

- Carefree protect® 2,5 ltr  
 Embadecor® 2,5 ltr  
 Embalan® 2,5 ltr  
 Liquide d'imprégnation 2,5 ltr

### Nombre requis

7  
7  
7  
4

Toutes les options sont disponibles à partir de la page 381  
 Plancher en bois pour le dessous de l'auvent, voir page 389





## Cabanon Casper

### Spécifications

- P013830** non traité(e)(s)
- P015867** marron imprégné(e)(s)
- P015868** vert imprégné(e)(s)
- P015869** gris argenté imprégné(e)(s)
- P015870** Red Class Wood imprégné(e)(s)
- P015871** jaune miel imprégné(e)(s)
- Spécification** épicéa, raboté, séché
- Épaisseur paroi** 58 mm
- Hauteur du faîtage** 236,0 cm
- Contenu (m3)** 40,0 m<sup>3</sup>
- Surface de sol intérieure** 18,1 m<sup>2</sup>
- Fondations** 490 x 390 cm
- Verre** verre isolant
- Épaisseur verre** 3-6-3 mm
- Nombre de fenêtres (fixe)** 1
- Type de porte** porte accordéon
- Surface du toit** 36,0 m<sup>2</sup>
- Couverture de toiture comprise** non, optionnel
- Compris(e)(s)** serrure à cylindre

*Pose en miroir est possible*

### Toiture (option obligatoire)

EPDM (dimensions prédéfinies)

### Nombre requis

1

### Accessoires (optionnels)

- Poutre de fondation bois dur
- Bande de béton
- Gouttière en plastique 100 mm
- Gouttière galvanisée 125 mm
- Grille de ventilation
- Clous et à asphalte ongles
- Clous et à asphalte ongles 2
- Mastic pour vitrage 0,29 ltr
- Paquet de plancher 18 mm
- Paquet de plancher 26 mm
- Plinthe de toit aluminium noir set
- Poutre de fondation bois dur robuste
- Poutre de fondation en plastique
- Scellant et colle de contact 0,75 ltr
- Set d'ancrage pour tempête
- Set de plinthe de toit aluminium
- Tuyau rond

### Nombre requis

7

18

1

1

1

1

1

2

9

12

1

7

7

4

1

1

2

### Traitements (optionnels)

- Carefree protect® 2,5 ltr
- Embadecor® 2,5 ltr
- Embalan® 2,5 ltr
- Liquide d'imprégnation 2,5 ltr

### Nombre requis

5

5

5

3

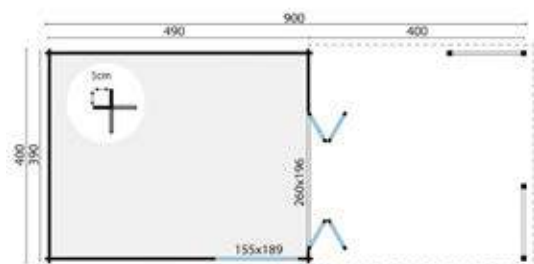

Toutes les options sont disponibles à partir de la page 381  
Plancher en bois pour le dessous de l'avent, voir page 389





## Cabanon Eigo

### Spécifications

**P013062** non traité(e)(s)  
**P015982** marron imprégné(e)(s)  
**P015983** vert imprégné(e)(s)  
**P015984** gris argenté imprégné(e)(s)  
**P015985** Red Class Wood imprégné(e)(s)  
**P015986** jaune miel imprégné(e)(s)  
**Spécification** épicéa, raboté, séché  
**Épaisseur paroi** 19 mm  
**Hauteur du faîtage** 228,0 cm  
**Contenu (m3)** 9,2 m<sup>3</sup>  
**Surface de sol intérieure** 4,2 m<sup>2</sup>  
**Fondations** 208 x 208 cm  
**Verre** verre simple  
**Épaisseur verre** 4 mm  
**Nombre de fenêtres (fixe)** 1  
**Type de porte** porte simple  
**Surface du toit** 5,8 m<sup>2</sup>  
**Couverture de toiture comprise** non, optionnel  
**Compris(e)(s)** pêne coulissant

### Toiture (option obligatoire)

**Easy-roofing** 2  
**EPDM (dimensions prédéfinies)** 1  
**Feutre de toiture** 1

### Nombre requis

### Accessoires (optionnels)

**Poutre de fondation bois dur** 3  
**Bande de béton** 12  
**Grille de ventilation** 1  
**Clous et à asphalte ongles** 1  
**Kit de démarrage 1** 1  
**Mastic pour vitrage 0,29 ltr** 1  
**Paquet de plancher 18 mm** 2  
**Paquet de plancher 26 mm** 3  
**Plinthe de toit aluminium noir set** 1  
**Poutre de fondation en pin standard** 3  
**Poutre de fondation en plastique** 3  
**Scellant et colle de contact 0,31 ltr** 1  
**Set d'ancrage pour tempête** 1  
**Set de plinthe de toit aluminium** 1

### Nombre requis

### Traitements (optionnels)

**Carefree protect® 2,5 ltr** 3  
**Embadecor® 2,5 ltr** 3  
**Embalan® 2,5 ltr** 3  
**Liquide d'imprégnation 2,5 ltr** 2

### Nombre requis

Les portes et les fenêtres peuvent être placées à gauche ou à droite

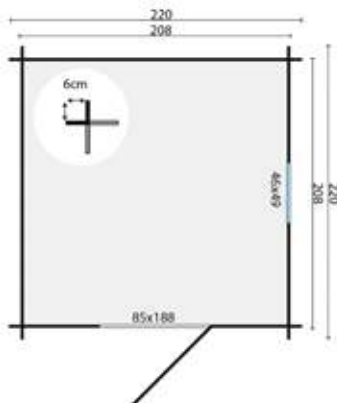

Toutes les options sont disponibles à partir de la page 381





4,6 m<sup>2</sup>



6,8 m<sup>2</sup>



9,6 m<sup>3</sup>



28 mm



3 mm



## Cabanon Kris

### Spécifications

- P013131** non traité(e)(s)
- P016299** marron imprégné(e)(s)
- P016300** vert imprégné(e)(s)
- P016301** gris argenté imprégné(e)(s)
- P016302** Red Class Wood imprégné(e)(s)
- P016303** jaune miel imprégné(e)(s)
- Spécification** épicéa, raboté, séché
- Épaisseur paroi** 28 mm
- Hauteur du faitage** 217,0 cm
- Contenu (m3)** 9,6 m<sup>3</sup>
- Surface de sol intérieure** 4,6 m<sup>2</sup>
- Fondations** 270 x 180 cm
- Baguettes comprises** fixe
- Verre** verre simple
- Épaisseur verre** 3 mm
- Type de porte** porte double
- Surface du toit** 6,8 m<sup>2</sup>
- Couverture de toiture comprise** non, optionnel
- Compris(e)(s)** serrure à cylindre

### Toiture (option obligatoire)

- Easy-roofing
- EPDM (dimensions prédéfinies)
- Feutre de toiture

### Nombre requis

- 3
- 1
- 1

### Accessoires (optionnels)

- Poutre de fondation bois dur
- Bande de béton
- Gouttière en plastique 100 mm
- Gouttière en plastique 65 mm
- Gouttière galvanisée 125 mm
- Grille de ventilation
- Clous et à asphalte ongles
- Kit de démarrage 1
- Mastic pour vitrage 0,29 ltr
- Paquet de plancher 18 mm
- Paquet de plancher 26 mm
- Plinthe de toit aluminium noir set
- Poutre de fondation en pin standard
- Poutre de fondation en plastique
- Scellant et colle de contact 0,31 ltr
- Scellant et colle de contact 0,75 ltr
- Set d'ancrage pour tempête
- Set de plinthe de toit aluminium

### Nombre requis

- 4
- 10
- 1
- 1
- 1
- 1
- 1
- 1
- 1
- 3
- 4
- 1
- 4
- 4
- 2
- 1
- 1
- 1

### Traitements (optionnels)

- Carefree protect® 2,5 ltr
- Embadecor® 2,5 ltr
- Embalan® 2,5 ltr
- Liquide d'imprégnation 2,5 ltr

### Nombre requis

- 3
- 3
- 3
- 2

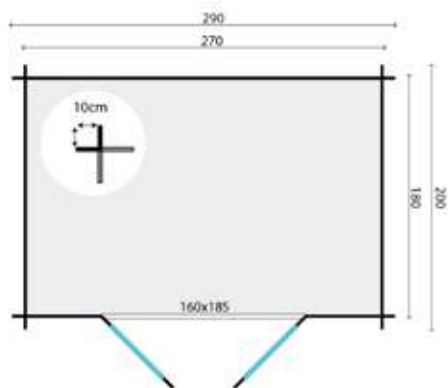

Toutes les options sont disponibles à partir de la page 381





6,2 m<sup>2</sup>9,1 m<sup>2</sup>13,0 m<sup>3</sup>

28 mm



4 mm



## Cabanon Mila

### Spécifications

**P014184** non traité(e)(s)  
**P016488** marron imprégné(e)(s)  
**P016489** vert imprégné(e)(s)  
**P016490** gris argenté imprégné(e)(s)  
**P016491** Red Class Wood imprégné(e)(s)  
**P016492** jaune miel imprégné(e)(s)  
**Spécification** épicea, raboté, séché  
**Épaisseur paroi** 28 mm  
**Hauteur du faîtage** 228,0 cm  
**Contenu (m<sup>3</sup>)** 13,0 m<sup>3</sup>  
**Surface de sol intérieure** 6,2 m<sup>2</sup>  
**Fondations** 270 x 240 cm  
**Baguettes comprises** détaché  
**Verre** verre simple  
**Épaisseur verre** 4 mm  
**Type de porte** porte double  
**Surface du toit** 9,1 m<sup>2</sup>  
**Couverture de toiture comprise** non, optionnel  
**Compris(e)(s)** serrure à cylindre

### Toiture (option obligatoire)

Easy-roofing  
 EPDM (dimensions prédéfinies)  
 Feutre de toiture

### Nombre requis

3  
1  
2

### Accessoires (optionnels)

Poutre de fondation bois dur  
 Bande de béton  
 Gouttière en plastique 100 mm  
 Gouttière galvanisée 125 mm  
 Grille de ventilation  
 Clous et à asphalte ongles  
 Kit de démarrage 1  
 Mastic pour vitrage 0,29 ltr  
 Paquet de plancher 18 mm  
 Paquet de plancher 26 mm  
 Plinthe de toit aluminium noir set  
 Poutre de fondation en pin standard  
 Poutre de fondation en plastique  
 Scellant et colle de contact 0,31 ltr  
 Scellant et colle de contact 0,75 ltr  
 Set d'ancrage pour tempête  
 Set de plinthe de toit aluminium

### Nombre requis

4  
12  
1  
1  
1  
1  
1  
4  
5  
1  
4  
4  
4  
2  
2  
1  
1

### Traitements (optionnels)

Carefree protect® 2,5 ltr  
 Embadecor® 2,5 ltr  
 Embalan® 2,5 ltr  
 Liquide d'imprégnation 2,5 ltr

### Nombre requis

3  
3  
3  
2

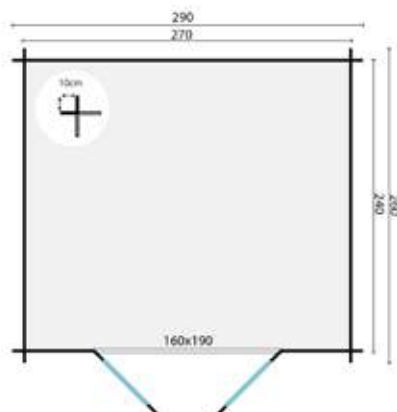

Toutes les options sont disponibles à partir de la page 381





7,0 m<sup>2</sup>



9,8 m<sup>2</sup>



14,6 m<sup>3</sup>



28 mm



4 mm



## Cabanon Jörgen

### Spécifications

**P013156** non traité(e)s  
**P016239** marron imprégné(e)s  
**P016240** vert imprégné(e)s  
**P016241** gris argenté imprégné(e)s  
**P016242** Red Class Wood imprégné(e)s  
**P016243** jaune miel imprégné(e)s  
**Spécification** épicéa, raboté, séché  
**Épaisseur paroi** 28 mm  
**Hauteur du faitage** 217,0 cm  
**Contenu (m3)** 14,6 m<sup>3</sup>  
**Surface de sol intérieure** 7,0 m<sup>2</sup>  
**Fondations** 270 x 270 cm  
**Baguettes comprises** fixe  
**Verre** verre simple  
**Épaisseur verre** 4 mm  
**Type de porte** porte double  
**Surface du toit** 9,8 m<sup>2</sup>  
**Couverture de toiture comprise** non, optionnel  
**Compris(e)s** serrure à cylindre

### Toiture (option obligatoire)

|                               |   |
|-------------------------------|---|
| Easy-roofing                  | 4 |
| EPDM (dimensions prédéfinies) | 1 |
| Feutre de toiture             | 2 |

### Accessoires (optionnels)

|                                       | Nombre requis |
|---------------------------------------|---------------|
| Poutre de fondation bois dur          | 4             |
| Bande de béton                        | 12            |
| Gouttière en plastique 100 mm         | 1             |
| Gouttière en plastique 65 mm          | 1             |
| Gouttière galvanisée 125 mm           | 1             |
| Grille de ventilation                 | 1             |
| Clous et à asphalte ongles            | 1             |
| Kit de démarrage 1                    | 1             |
| Mastic pour vitrage 0,29 ltr          | 1             |
| Paquet de plancher 18 mm              | 4             |
| Paquet de plancher 26 mm              | 5             |
| Plinthe de toit aluminium noir set    | 1             |
| Poutre de fondation en pin standard   | 4             |
| Poutre de fondation en plastique      | 4             |
| Scellant et colle de contact 0,31 ltr | 2             |
| Scellant et colle de contact 0,75 ltr | 2             |
| Set d'ancrage pour tempête            | 1             |
| Set de plinthe de toit aluminium      | 1             |

### Traitements (optionnels)

|                                | Nombre requis |
|--------------------------------|---------------|
| Carefree protect® 2,5 ltr      | 4             |
| Embadecor® 2,5 ltr             | 4             |
| Embalan® 2,5 ltr               | 4             |
| Liquide d'imprégnation 2,5 ltr | 2             |

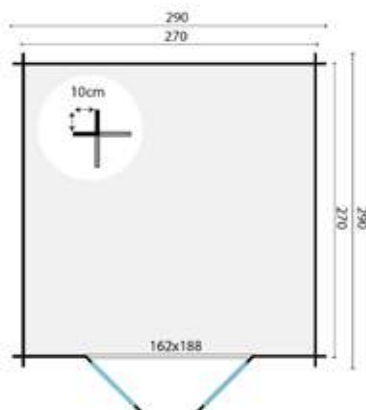

Toutes les options sont disponibles à partir de la page 381



9,9 m<sup>2</sup>12,9 m<sup>2</sup>21,5 m<sup>3</sup>

28 mm



4 mm



## Cabanon Loya

### Spécifications

**P014404** non traité(e)(s)  
**P016377** marron imprégné(e)(s)  
**P016378** vert imprégné(e)(s)  
**P016379** gris argenté imprégné(e)(s)  
**P016380** Red Class Wood imprégné(e)(s)  
**P016381** jaune miel imprégné(e)(s)  
**Spécification** épicea, raboté, séché  
**Épaisseur paroi** 28 mm  
**Hauteur du faîtage** 217,0 cm  
**Contenu (m<sup>3</sup>)** 21,5 m<sup>3</sup>  
**Surface de sol intérieure** 9,9 m<sup>2</sup>  
**Fondations** 362 x 282 cm  
**Baguettes comprises** fixe  
**Verre** verre simple  
**Épaisseur verre** 4 mm  
**Nombre de fenêtres (à ouvrir)** 1  
**Type de porte** porte double  
**Surface du toit** 12,9 m<sup>2</sup>  
**Couverture de toiture comprise** non, optionnel  
**Compris(e)(s)** serrure à cylindre

*Les portes et les fenêtres peuvent être placées à gauche ou à droite*

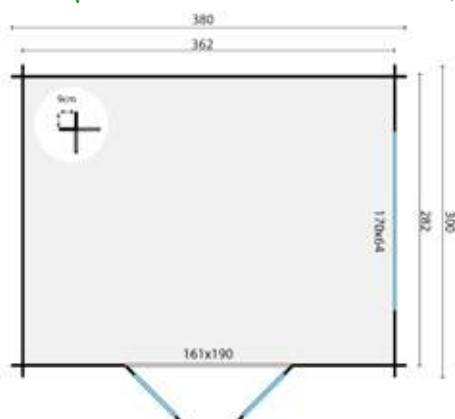

### Toiture (option obligatoire)

Easy-roofing  
 EPDM (dimensions prédéfinies)  
 Feutre de toiture

### Nombre requis

4  
1  
2

### Accessoires (optionnels)

Poutre de fondation bois dur  
 Bande de béton  
 Gouttière en plastique 100 mm  
 Gouttière galvanisée 125 mm  
 Grille de ventilation  
 Clous et à asphalte ongles  
 Kit de démarrage 1  
 Mastic pour vitrage 0,29 ltr  
 Paquet de plancher 18 mm  
 Paquet de plancher 26 mm  
 Plinthe de toit aluminium noir set  
 Poutre de fondation en pin standard  
 Poutre de fondation en plastique  
 Scellant et colle de contact 0,31 ltr  
 Scellant et colle de contact 0,75 ltr  
 Set d'ancrage pour tempête  
 Set de plinthe de toit aluminium

### Nombre requis

5  
20  
1  
1  
1  
1  
1  
1  
6  
8  
1  
5  
5  
5  
3  
2  
1  
1

### Traitements (optionnels)

Carefree protect® 2,5 ltr  
 Embadecor® 2,5 ltr  
 Embalan® 2,5 ltr  
 Liquide d'imprégnation 2,5 ltr

### Nombre requis

4  
4  
4  
2

Toutes les options sont disponibles à partir de la page 381





12,9 m<sup>2</sup>



16,2 m<sup>2</sup>



16,3 m<sup>3</sup>



28 mm



4 mm



## Cabanon Dora

### Spécifications

- P015963** non traité(e)(s)
- P015964** marron imprégné(e)(s)
- P013159** vert imprégné(e)(s)
- P013160** gris argenté imprégné(e)(s)
- P015965** Red Class Wood imprégné(e)(s)
- P015966** jaune miel imprégné(e)(s)
- Spécification** épicea, raboté, séché
- Épaisseur paroi** 28 mm
- Hauteur du faitage** 217,0 cm
- Contenu (m3)** 16,3 m<sup>3</sup>
- Surface de sol intérieure** 7,5 m<sup>2</sup>
- Fondations** 480 x 280 cm
- Baguettes comprises** détaché
- Verre** verre simple
- Épaisseur verre** 4 mm
- Type de porte** porte double
- Surface du toit** 16,2 m<sup>2</sup>
- Couverture de toiture comprise** non, optionnel
- Compris(e)(s)** serrure à cylindre

### Toiture (option obligatoire)

- Easy-roofing
- EPDM (dimensions prédéfinies)
- Feutre de toiture

### Nombre requis

- 5
- 1
- 4

### Accessoires (optionnels)

- Poutre de fondation bois dur
- Bande de béton
- Gouttière en plastique 100 mm
- Gouttière galvanisée 125 mm
- Grille de ventilation
- Clous et à asphalte ongles
- Kit de démarrage 1
- Mastic pour vitrage 0,29 ltr
- Paquet de plancher 18 mm
- Paquet de plancher 26 mm
- Poutre de fondation en pin standard
- Poutre de fondation en plastique
- Scellant et colle de contact 0,31 ltr
- Scellant et colle de contact 0,75 ltr
- Set d'ancrage pour tempête

### Nombre requis

- 5
- 14
- 1
- 1
- 1
- 1
- 1
- 1
- 4
- 5
- 5
- 5
- 3
- 2
- 1

### Traitements (optionnels)

- Carefree protect® 2,5 ltr
- Embadecor® 2,5 ltr
- Embalan® 2,5 ltr

### Nombre requis

- 10
- 10
- 10

Pose en miroir est possible

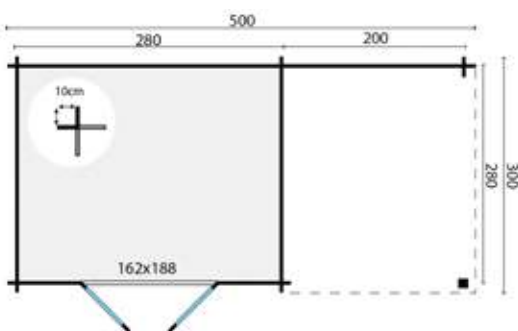

Toutes les options sont disponibles à partir de la page 381  
Plancher en bois pour le dessous de l'avent, voir page 389



15,6 m<sup>2</sup>17,8 m<sup>2</sup>17,5 m<sup>2</sup>

28 mm



4 mm



## Cabanon Hasse

### Spécifications

**P014288** non traité(e)(s)  
**P016125** marron imprégné(e)(s)  
**P016126** vert imprégné(e)(s)  
**P016127** gris argenté imprégné(e)(s)  
**P016128** Red Class Wood imprégné(e)(s)  
**P016129** jaune miel imprégné(e)(s)  
**Spécification** épicea, raboté, séché  
**Épaisseur paroi** 28 mm  
**Hauteur du faîtage** 225,0 cm  
**Contenu (m<sup>3</sup>)** 17,5 m<sup>3</sup>  
**Surface de sol intérieure** 7,8 m<sup>2</sup>  
**Fondations** 564 x 280 cm  
**Verre** verre simple  
**Épaisseur verre** 4 mm  
**Type de porte** porte double  
**Surface du toit** 17,8 m<sup>2</sup>  
**Couverture de toiture comprise** non, optionnel  
**Compris(e)(s)** serrure à cylindre

*Pose en miroir est possible*

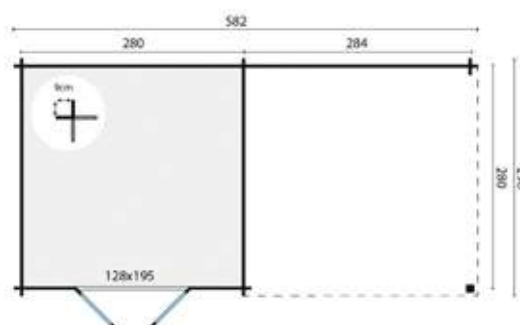

### Toiture (option obligatoire)

Easy-roofing  
 EPDM (dimensions prédéfinies)  
 Feutre de toiture

### Nombre requis

6  
 1  
 4

### Accessoires (optionnels)

Poutre de fondation bois dur  
 Bande de béton  
 Gouttière en plastique 100 mm  
 Gouttière en plastique 65 mm  
 Gouttière galvanisée 125 mm  
 Grille de ventilation  
 Clous et à asphalte ongles  
 Kit de démarrage 1  
 Mastic pour vitrage 0,29 ltr  
 Paquet de plancher 18 mm  
 Paquet de plancher 26 mm  
 Plinthe de toit aluminium noir set  
 Poutre de fondation en pin standard  
 Poutre de fondation en plastique  
 Scellant et colle de contact 0,31 ltr  
 Scellant et colle de contact 0,75 ltr  
 Set d'ancrage pour tempête  
 Set de plinthe de toit aluminium  
 Tuyau rond

### Nombre requis

5  
 15  
 1  
 1  
 1  
 1  
 1  
 1  
 4  
 6  
 1  
 5  
 5  
 4  
 3  
 1  
 1  
 1

### Traitements (optionnels)

Carefree protect® 2,5 ltr  
 Embadecor® 2,5 ltr  
 Embalan® 2,5 ltr  
 Liquide d'imprégnation 2,5 ltr

### Nombre requis

6  
 6  
 6  
 3

Toutes les options sont disponibles à partir de la page 381  
 Plancher en bois pour le dessous de l'auvent, voir page 389





12,7 m<sup>2</sup>



16,4 m<sup>2</sup>



12,8 m<sup>3</sup>



28 mm



4 mm

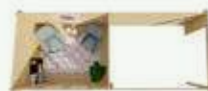

## Cabanon Freddy

### Spécifications

- P013147** vert imprégné(e)(s)
- P013148** non traité(e)(s)
- P013149** gris argenté imprégné(e)(s)
- P016047** marron imprégné(e)(s)
- P016048** Red Class Wood imprégné(e)(s)
- P016049** jaune miel imprégné(e)(s)
- Spécification** épicéa, raboté, séché
- Épaisseur paroi** 28 mm
- Hauteur du faîtage** 217,0 cm
- Contenu (m3)** 12,8 m<sup>3</sup>
- Surface de sol intérieure** 6,1 m<sup>2</sup>
- Fondations** 578 x 230 cm
- Baguettes comprises** détaché
- Verre** verre simple
- Épaisseur verre** 4 mm
- Type de porte** porte double
- Surface du toit** 16,4 m<sup>2</sup>
- Couverture de toiture comprise** non, optionnel
- Compris(e)(s)** serrure à cylindre

### Toiture (option obligatoire)

- Easy-roofing
- EPDM (dimensions prédéfinies)
- Feutre de toiture

### Nombre requis

- 4
- 1
- 3

### Accessoires (optionnels)

- Poutre de fondation bois dur
- Bande de béton
- Gouttière en plastique 100 mm
- Gouttière galvanisée 125 mm
- Grille de ventilation
- Clous et à asphalte ongles
- Kit de démarrage 1
- Mastic pour vitrage 0,29 ltr
- Paquet de plancher 18 mm
- Paquet de plancher 26 mm
- Plinthe de toit aluminium noir set
- Poutre de fondation en pin standard
- Poutre de fondation en plastique
- Scellant et colle de contact 0,31 ltr
- Scellant et colle de contact 0,75 ltr
- Set d'ancrage pour tempête
- Set de plinthe de toit aluminium

### Nombre requis

- 5
- 15
- 1
- 1
- 1
- 1
- 1
- 1
- 3
- 4
- 1
- 5
- 5
- 3
- 2
- 1
- 1

### Traitements (optionnels)

- Carefree protect® 2,5 ltr
- Embadecor® 2,5 ltr
- Embalan® 2,5 ltr

### Nombre requis

- 12
- 12
- 12

*Pose en miroir est possible*

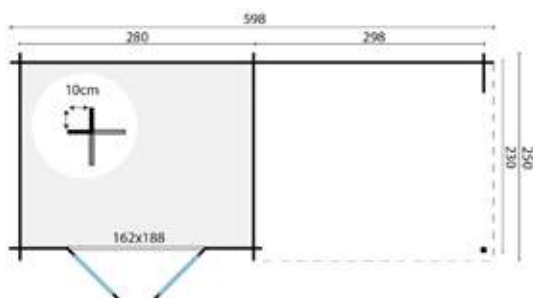

Toutes les options sont disponibles à partir de la page 381  
Plancher en bois pour le dessous de l'avent, voir page 389



15,6 m<sup>2</sup>19,5 m<sup>2</sup>15,6 m<sup>3</sup>

28 mm



4 mm



## Cabanon Chappo

### Spécifications

- P013138** vert imprégné(e)(s)
- P013139** non traité(e)(s)
- P013140** gris argenté imprégné(e)(s)
- P015872** marron imprégné(e)(s)
- P015873** Red Class Wood imprégné(e)(s)
- P015874** jaune miel imprégné(e)(s)
- Spécification** épicéa, raboté, séché
- Épaisseur paroi** 28 mm
- Hauteur du faîtage** 217,0 cm
- Contenu (m<sup>3</sup>)** 15,6 m<sup>3</sup>
- Surface de sol intérieure** 8,1 m<sup>2</sup>
- Fondations** 578 x 280 cm
- Baguettes comprises** détaché
- Verre** verre simple
- Épaisseur verre** 4 mm
- Type de porte** porte double
- Surface du toit** 19,5 m<sup>2</sup>
- Couverture de toiture comprise** non, optionnel
- Compris(e)(s)** serrure à cylindre

### Toiture (option obligatoire)

- Easy-roofing
- EPDM (dimensions prédéfinies)
- Feutre de toiture

### Nombre requis

5  
1  
4

### Accessoires (optionnels)

- Poutre de fondation bois dur
- Bande de béton
- Gouttière en plastique 100 mm
- Gouttière galvanisée 125 mm
- Grille de ventilation
- Clous et à asphalte ongles
- Kit de démarrage 1
- Mastic pour vitrage 0,29 ltr
- Paquet de plancher 18 mm
- Paquet de plancher 26 mm
- Plinthe de toit aluminium noir set
- Poutre de fondation en pin standard
- Poutre de fondation en plastique
- Scellant et colle de contact 0,75 ltr
- Set d'ancrage pour tempête
- Set de plinthe de toit aluminium

### Nombre requis

5  
15  
1  
1  
1  
1  
1  
1  
4  
5  
1  
5  
5  
3  
1  
1

### Traitements (optionnels)

- Carefree protect® 2,5 ltr
- Embadecor® 2,5 ltr
- Embalan® 2,5 ltr

### Nombre requis

15  
15  
15

*Pose en miroir est possible*

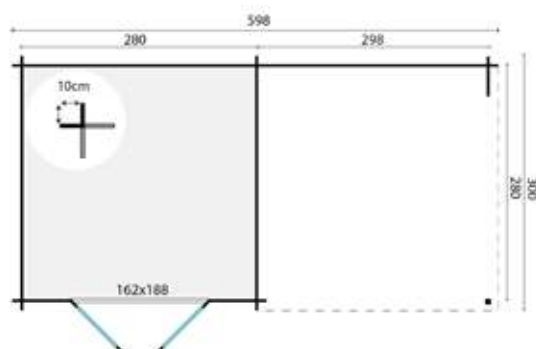

Toutes les options sont disponibles à partir de la page 381  
Plancher en bois pour le dessous de l'auvent, voir page 389





18,3 m<sup>2</sup>



22,8 m<sup>2</sup>



16,4 m<sup>3</sup>



28 mm



4 mm



## Cabanon Charlotta

### Spécifications

- P013167** vert imprégné(e)(s)
- P013168** non traité(e)(s)
- P013169** gris argenté imprégné(e)(s)
- P015880** marron imprégné(e)(s)
- P015881** Red Class Wood imprégné(e)(s)
- P015882** jaune miel imprégné(e)(s)
- Spécification** épicéa, raboté, séché
- Épaisseur paroi** 28 mm
- Hauteur du faîtage** 217,0 cm
- Contenu (m3)** 16,4 m<sup>3</sup>
- Surface de sol intérieure** 7,5 m<sup>2</sup>
- Fondations** 680 x 280 cm
- Baguettes comprises** détaché
- Verre** verre simple
- Épaisseur verre** 4 mm
- Type de porte** porte double
- Surface du toit** 22,8 m<sup>2</sup>
- Couverture de toiture comprise** non, optionnel
- Compris(e)(s)** serrure à cylindre

### Toiture (option obligatoire)

|                               | Nombre requis |
|-------------------------------|---------------|
| Easy-roofing                  | 6             |
| EPDM (dimensions prédéfinies) | 1             |
| Feutre de toiture             | 4             |

### Accessoires (optionnels)

|                                       | Nombre requis |
|---------------------------------------|---------------|
| Poutre de fondation bois dur          | 6             |
| Bande de béton                        | 16            |
| Gouttière en plastique 100 mm         | 1             |
| Gouttière galvanisée 125 mm           | 1             |
| Grille de ventilation                 | 1             |
| Clous et à asphalte ongles            | 1             |
| Kit de démarrage 1                    | 1             |
| Mastic pour vitrage 0,29 ltr          | 1             |
| Paquet de plancher 18 mm              | 4             |
| Paquet de plancher 26 mm              | 5             |
| Plinthe de toit aluminium noir set    | 1             |
| Poutre de fondation en pin standard   | 6             |
| Poutre de fondation en plastique      | 6             |
| Scellant et colle de contact 0,31 ltr | 4             |
| Scellant et colle de contact 0,75 ltr | 3             |
| Set d'ancrage pour tempête            | 1             |
| Set de plinthe de toit aluminium      | 1             |

### Traitements (optionnels)

|                           | Nombre requis |
|---------------------------|---------------|
| Carefree protect® 2,5 ltr | 15            |
| Embadecor® 2,5 ltr        | 15            |
| Embalan® 2,5 ltr          | 15            |

*Pose en miroir est possible*

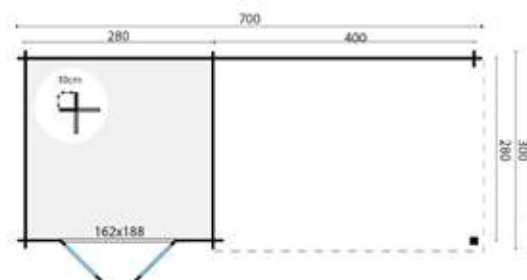

Toutes les options sont disponibles à partir de la page 381  
Plancher en bois pour le dessous de l'avent, voir page 389





 11,8 m<sup>2</sup>

 15,0 m<sup>2</sup>

 16,8 m<sup>3</sup>

34 mm



4 mm



## Cabanon Santander

### Spécifications

- P014391** non traité(e)(s)
- P016669** marron imprégné(e)(s)
- P016670** vert imprégné(e)(s)
- P016671** gris argenté imprégné(e)(s)
- P016672** Red Class Wood imprégné(e)(s)
- P016673** jaune miel imprégné(e)(s)
- Spécification** épicéa, raboté, séché
- Épaisseur paroi** 34 mm
- Hauteur du faîtage** 216,0 cm
- Contenu (m3)** 16,8 m<sup>3</sup>
- Surface de sol intérieure** 7,8 m<sup>2</sup>
- Fondations** 432 x 282 cm
- Baguettes comprises** détaché
- Verre** verre simple
- Épaisseur verre** 4 mm
- Nombre de fenêtres (à ouvrir)** 1
- Type de porte** porte double
- Surface du toit** 15,0 m<sup>2</sup>
- Couverture de toiture comprise** non, optionnel
- Compris(e)(s)** serrure à cylindre

*Pose en miroir est possible. La fenêtre latérale peut également être installée dans le mur opposé*

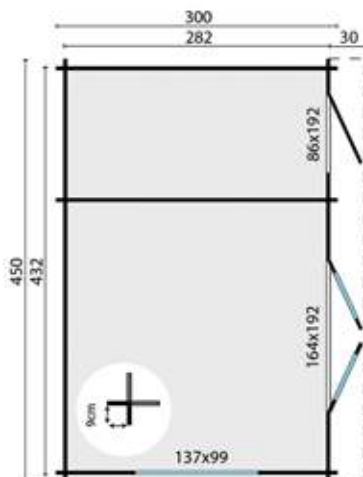

### Toiture (option obligatoire)

|                               | Nombre requis |
|-------------------------------|---------------|
| Easy-roofing                  | 4             |
| EPDM (dimensions prédéfinies) | 1             |
| Feutre de toiture             | 2             |

### Accessoires (optionnels)

|                                       | Nombre requis |
|---------------------------------------|---------------|
| Poutre de fondation bois dur          | 5             |
| Bande de béton                        | 19            |
| Gouttière en plastique 100 mm         | 1             |
| Gouttière en plastique 65 mm          | 1             |
| Gouttière galvanisée 125 mm           | 1             |
| Grille de ventilation                 | 1             |
| Clous et à asphalte ongles            | 1             |
| Kit de démarrage 1                    | 1             |
| Mastic pour vitrage 0,29 ltr          | 1             |
| Paquet de plancher 18 mm              | 6             |
| Paquet de plancher 26 mm              | 8             |
| Plinthe de toit aluminium noir set    | 1             |
| Poutre de fondation en pin standard   | 5             |
| Poutre de fondation en plastique      | 5             |
| Scellant et colle de contact 0,31 ltr | 4             |
| Scellant et colle de contact 0,75 ltr | 3             |
| Set d'ancrage pour tempête            | 1             |
| Set de plinthe de toit aluminium      | 1             |
| Tuyau rond                            | 1             |

### Traitements (optionnels)

|                                | Nombre requis |
|--------------------------------|---------------|
| Carefree protect® 2,5 ltr      | 5             |
| Embadecor® 2,5 ltr             | 5             |
| Embalan® 2,5 ltr               | 5             |
| Liquide d'imprégnation 2,5 ltr | 3             |

Toutes les options sont disponibles à partir de la page 381





18,2 m<sup>2</sup>



21,0 m<sup>2</sup>



40,6 m<sup>3</sup>



40 mm



3-6-3 mm



## Cabanon Annabel

### Spécifications

- P013459** non traité(e)(s)
- P015706** marron imprégné(e)(s)
- P015707** vert imprégné(e)(s)
- P015708** gris argenté imprégné(e)(s)
- P015709** Red Class Wood imprégné(e)(s)
- P015710** jaune miel imprégné(e)(s)
- Spécification** épicea, raboté, séché
- Épaisseur paroi** 40 mm
- Hauteur du faîtage** 230,0 cm
- Contenu (m3)** 40,6 m<sup>3</sup>
- Surface de sol intérieure** 18,2 m<sup>2</sup>
- Fondations** 480 x 380 cm
- Verre** verre isolant
- Épaisseur verre** 3-6-3 mm
- Nombre de fenêtres (fixe)** 2
- Type de porte** porte double
- Surface du toit** 21,0 m<sup>2</sup>
- Couverture de toiture comprise** non, optionnel
- Compris(e)(s)** serrure à cylindre

### Toiture (option obligatoire)

- Easy-roofing
- EPDM (dimensions prédéfinies)

### Nombre requis

- 6
- 1

### Accessoires (optionnels)

- Poutre de fondation bois dur
- Bande de béton
- Grille de ventilation
- Clous et à asphalte ongles
- Clous et à asphalte ongles 2
- Mastic pour vitrage 0,29 ltr
- Paquet de plancher 18 mm
- Paquet de plancher 26 mm
- Plinthe de toit aluminium noir set
- Poutre de fondation en pin standard
- Poutre de fondation en plastique
- Scellant et colle de contact 0,75 ltr
- Set d'ancrage pour tempête
- Set de plinthe de toit aluminium
- Tuyau rond

### Nombre requis

- 7
- 18
- 1
- 1
- 1
- 1
- 9
- 12
- 1
- 7
- 7
- 3
- 1
- 1
- 1

### Traitements (optionnels)

- Carefree protect® 2,5 ltr
- Embadecor® 2,5 ltr
- Embalan® 2,5 ltr
- Liquide d'imprégnation 2,5 ltr

### Nombre requis

- 6
- 6
- 6
- 3

*Les portes et les fenêtres peuvent être placées à gauche ou à droite*

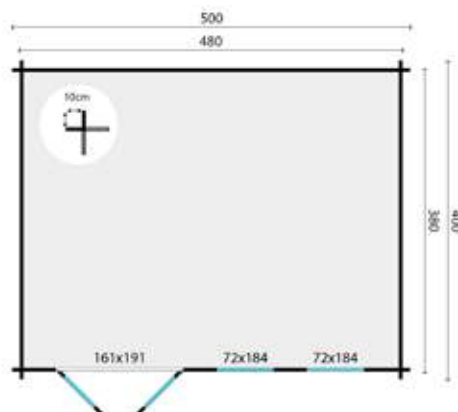

Toutes les options sont disponibles à partir de la page 381



21,9 m<sup>2</sup>25,0 m<sup>2</sup>50,0 m<sup>3</sup>

40 mm



3-6-3 mm



## Cabanon Flow

### Spécifications

**P049818** non traité(e)(s)  
**P061949** vert imprégné(e)(s)  
**P061950** marron imprégné(e)(s)  
**P061951** gris argenté imprégné(e)(s)  
**P061952** jaune miel imprégné(e)(s)  
**P061953** Red Class Wood imprégné(e)(s)  
**Spécification** épicéa, raboté, séché  
**Épaisseur paroi** 40 mm  
**Hauteur du faîtage** 223,0 cm  
**Contenu (m3)** 50,0 m<sup>3</sup>  
**Surface de sol intérieure** 14,3 m<sup>2</sup>  
**Fondations** 575 x 380 cm  
**Verre** verre isolant  
**Épaisseur verre** 3-6-3 mm  
**Nombre de fenêtres (fixe)** 1  
**Nombre de fenêtres (à ouvrir)** 1  
**Type de porte** porte double  
**Surface du toit** 25,0 m<sup>2</sup>  
**Couverture de toiture comprise** non, optionnel  
**Compris(e)(s)** serrure à cylindre

### Toiture (option obligatoire)

Easy-roofing  
 EPDM (dimensions prédéfinies)

### Nombre requis

7  
1

### Accessoires (optionnels)

Poutre de fondation bois dur  
 Bande de béton  
 Grille de ventilation  
 Clous et à asphalte ongles  
 Kit de démarrage 1  
 Mastic pour vitrage 0,29 ltr  
 Paquet de plancher 18 mm  
 Paquet de plancher 26 mm  
 Plinthe de toit aluminium noir set  
 Poutre de fondation en pin standard  
 Poutre de fondation en plastique  
 Scellant et colle de contact 0,75 ltr  
 Set d'ancrage pour tempête  
 Set de plinthe de toit aluminium  
 Tuyau rond

### Nombre requis

9  
24  
1  
1  
1  
1  
11  
14  
1  
9  
9  
3  
1  
1  
1

### Traitements (optionnels)

Carefree protect® 2,5 ltr  
 Embadecor® 2,5 ltr  
 Embalan® 2,5 ltr  
 Liquide d'imprégnation 2,5 ltr

### Nombre requis

7  
7  
7  
4

*Pose en miroir est possible*

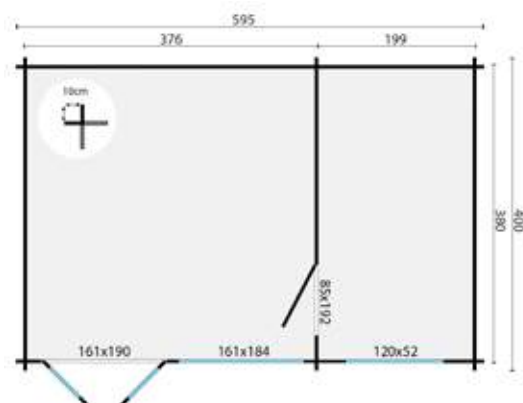

Toutes les options sont disponibles à partir de la page 381





20,8 m<sup>2</sup>



25,9 m<sup>2</sup>



36,8 m<sup>3</sup>



44 mm



3-6-3 mm



## Cabanon Meg

### Spécifications

- P014784** non traité(e)(s)
- P016463** marron imprégné(e)(s)
- P016464** vert imprégné(e)(s)
- P016465** gris argenté imprégné(e)(s)
- P016466** Red Class Wood imprégné(e)(s)
- P016467** jaune miel imprégné(e)(s)
- Spécification** épicea, raboté, séché
- Épaisseur paroi** 44 mm
- Hauteur du faitage** 249,0 cm
- Contenu (m3)** 36,8 m<sup>3</sup>
- Surface de sol intérieure** 16,0 m<sup>2</sup>
- Fondations** 578 x 380 cm
- Verre** verre isolant
- Épaisseur verre** 3-6-3 mm
- Nombre de fenêtres (fixe)** 2
- Type de porte** porte coulissante
- Surface du toit** 25,9 m<sup>2</sup>
- Couverture de toiture comprise** non, optionnel
- Compris(e)(s)** serrure à cylindre

### Toiture (option obligatoire)

- Easy-roofing
- EPDM (dimensions prédéfinies)
- Feutre de toiture

### Nombre requis

- 6
- 1
- 5

### Accessoires (optionnels)

- Poutre de fondation bois dur
- Bande de béton
- Gouttière en plastique 100 mm
- Gouttière galvanisée 125 mm
- Grille de ventilation
- Clous et à asphalte ongles
- Kit de démarrage 1
- Mastic pour vitrage 0,29 ltr
- Paquet de plancher 18 mm
- Paquet de plancher 26 mm
- Plinthe de toit aluminium noir set
- Poutre de fondation en pin standard
- Poutre de fondation en plastique
- Scellant et colle de contact 0,31 ltr
- Scellant et colle de contact 0,75 ltr
- Set d'ancrage pour tempête
- Set de plinthe de toit aluminium

### Nombre requis

- 10
- 26
- 1
- 1
- 1
- 1
- 1
- 1
- 12
- 14
- 1
- 10
- 10
- 4
- 3
- 1
- 1

### Traitements (optionnels)

- Carefree protect® 2,5 ltr
- Embadecor® 2,5 ltr
- Embalan® 2,5 ltr
- Liquide d'imprégnation 2,5 ltr

### Nombre requis

- 7
- 7
- 7
- 3

*Pose en miroir est possible*

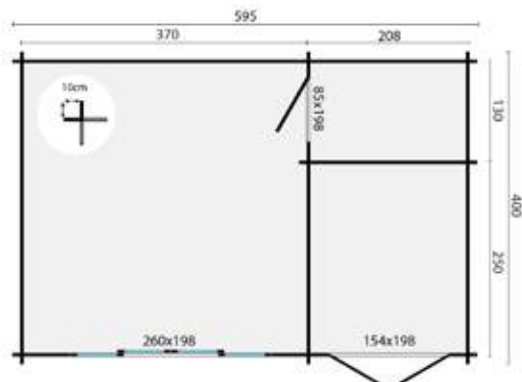

Toutes les options sont disponibles à partir de la page 381



# Choisissez vos portes et fenêtres pour le chalet de 70 mm!

## Nos chalets de 70 mm ne sont pas équipés de portes et de fenêtres en standard

Avec les chalets suivants, vous avez le choix entre un design standard ou en plastique:

**Clockhouse Trevor**  
**Big Ben**  
**Big Lauren**  
**Edelweiss**

**Dingle**  
**Niedersachsen**  
**Rune**  
**Ballyragget**

Avec les chalets suivants, vous avez le choix entre un design standard ou en plastique:

**Kay**  
**Ollie**  
**Skerries**  
**Letterkenny**  
**Ardee**

**Ava**  
**Mullingar**  
**Finn**  
**Azores**

## Portes et fenêtres en bois standard

|   |  |
|---|--|
| <b>Essence:</b>                           | épicéa laminé 54 mm                    |
| <b>Épaisseur encadrement de fenêtre:</b>  | 54 mm                                  |
| <b>Épaisseur encadrement de la porte:</b> | 42 mm                                  |
| <b>Fenêtres à double vitrage:</b>         | 3/9/3 mm                               |
| <b>Portes à double vitrage:</b>           | 3/9/3 mm                               |
| <b>Seuil de la fenêtre:</b>               | aluminium                              |
| <b>Système d'ouverture de la fenêtre:</b> | oscillo-battant<br>(système à 2 mains) |
| <b>Serrure de porte:</b>                  | serrure à cylindre                     |

## Portes et fenêtres en bois de luxe

|   |                                       |
|---|---------------------------------------|
| <b>Essence:</b>                           | épicéa laminé 54 mm                   |
| <b>Épaisseur encadrement de fenêtre:</b>  | 54 mm                                 |
| <b>Épaisseur encadrement de la porte:</b> | 54 mm                                 |
| <b>Fenêtres à double vitrage:</b>         | 4/14/4 mm                             |
| <b>Portes à double vitrage:</b>           | 4/14/4 mm                             |
| <b>Seuil de la fenêtre:</b>               | aluminium                             |
| <b>Système d'ouverture de la fenêtre:</b> | oscillo-battant<br>(système à 1 main) |
| <b>Serrure de porte:</b>                  | serrure à 3 points                    |

## Portes et fenêtres en plastique

|   |  |
|---|--|
| <b>Matériau:</b>                          | PVC  |
| <b>Épaisseur encadrement de fenêtre:</b>  | 74 x 64 mm   |
| <b>Épaisseur encadrement de la porte:</b> | 74 x 64 mm   |
| <b>Fenêtres à double vitrage:</b>         | 4/16/4 mm  |
| <b>Portes à double vitrage:</b>           | 4/16/4 mm  |
| <b>Couleur:</b>                           | blanc (RAL9016), anthracite (RAL701667) et aspect bois |
| <b>Système d'ouverture de la fenêtre:</b> | oscillo-battant<br>(système à 1 main)                  |
| <b>Serrure de porte:</b>                  | serrure à 3 points                                     |
| <b>Valeur U:</b>                          | 1,33W (m2k)  |
| <b>Joint:</b>                             | double caoutchouc                                      |
| <b>Charnières et serrures:</b>            | siegenia Titan AF                                      |

Standard



Luxe



Plastique



Nouveaux modèles et couleurs!



NOUVEAU

NOUVEAU

Plastique anthracite et aspect bois, disponible sur demande





### Auvent latéral 175 cm

**Spécification:** épicéa non traité, raboté, séché  
**Hauteur passage:** 150,0 cm  
**Hauteur du faîtage:** 190,0 cm  
**Poteaux:** 7,0 x 7,0 cm  
**Nombre de montants:** 2  
**Couverture de toiture comprise:** non, optionnel



- P013937** non traité(e)(s)
- P016973** vert imprégné
- P016972** marron imprégné
- P016974** gris imprégné
- P016976** jaune imprégné
- P016975** Red Class Wood imprégné



### Auvent latéral 275 cm

**Spécification:** épicéa non traité, raboté, séché  
**Hauteur passage:** 150,0 cm  
**Hauteur du faîtage:** 190,0 cm  
**Poteaux:** 7,0 x 7,0 cm  
**Nombre de montants:** 2  
**Couverture de toiture comprise:** non, optionnel



- P013938** non traité(e)(s)
- P016978** vert imprégné
- P016977** marron imprégné
- P016979** gris imprégné
- P016981** jaune imprégné
- P016980** Red Class Wood imprégné



### Cabanon Annexe 28 mm

**Spécification:** épicéa non traité, raboté, séché  
**Épaisseur paroi:** 28 mm  
**Hauteur du faîtage:** 188,0 cm  
**Surface de sol intérieure:** 3,8 m<sup>2</sup>  
**Type de porte:** porte simple  
**Sens d'ouverture de la porte:** charnière vers la droite  
**Surface du toit:** 3,8 m<sup>2</sup>  
**Couverture de toiture comprise:** non, optionnel  
**Compris(e)(s):** serrure à cylindre



- P013945** non traité(e)(s)
- P015672** vert imprégné
- P015671** marron imprégné
- P015673** gris imprégné
- P015675** jaune imprégné
- P015674** Red Class Wood imprégné





↪ Pose en miroir est possible

### Cabanon Annexe 44 mm

**Spécification:** épicéa non traité, raboté, séché  
**Épaisseur paroi:** 44 mm  
**Hauteur du faîtage:** 188,0 cm  
**Surface de sol intérieure:** 4,2 m<sup>2</sup>  
**Type de porte:** porte simple  
**Sens d'ouverture de la porte:** charnière vers la droite  
**Surface du toit:** 5,5 m<sup>2</sup>  
**Couverture de toiture comprise:** non, optionnel  
**Compris(e)(s):** serrure à cylindre



- P013952 non traité(e)(s)
- P015667 vert imprégné
- P015666 marron imprégné
- P015668 gris imprégné
- P015670 jaune imprégné
- P015669 Red Class Wood imprégné



### Comptoir de bar

**Dimension:** 180 x 244 cm  
**Spécification:** épicéa non traité, raboté, séché  
**Épaisseur paroi:** 44 mm



P014918



# Des cabanes en bois massif uniques et personnalisées

Vous cherchez quelque chose de spécial qui ne se trouve pas dans notre gamme standard ? Ne vous inquiétez pas, nous avons la solution parfaite pour vous ! Une cabane en rondins, un garage, un chalet ou une (petite) maison de vacances, entièrement personnalisés pour répondre à tous vos besoins. Nous proposons différentes épaisseurs, à savoir 28, 40, 44, 50, 58, 70 et 92 mm, ce qui vous donne la base parfaite pour le projet de vos rêves.

Demandez à votre revendeur des exemples de projets réalisés et découvrez les possibilités qui s'offrent à vous. Nous personnalisons également les modèles existants selon vos préférences. Tuindecò est prêt à vous proposer un devis sur mesure. Réalisez vos rêves de jardin dès aujourd'hui avec Tuindecò.



Remplissez le formulaire ici pour obtenir une indication de prix





# Isolation chalets par l'intérieur

Le paquet contient les éléments suivants:

|                  |   |                       |
|------------------|---|-----------------------|
| <b>1 pièce</b>   | De film Climate pour le mur extérieur (à poser à l'intérieur) |                       |
| <b>3 pièces</b>  | Poutres   | 4,4 x 4,4 x 220,0 cm  |
| <b>9 pièces</b>  | Coins métalliques avec trou ovale d'un côté                   |                       |
| <b>16 pièces</b> | Entretoises en bois   |                       |
| <b>4 pièces</b>  | Panneaux d'isolation PIR                                      | 3,0 x 60,0 x 120,0 cm |
| <b>1 pièce</b>   | Film de protection climatique pour le mur intérieur           |                       |
| <b>20 pièces</b> | Languettes et rainures pour le revêtement intérieur           | 1,8 x 12,0 x 128,8 cm |

Vis/clous non compris

## Spécifications:

le kit est suffisant pour des murs de 220 x 100 cm  
 le kit est universel pour tous les chalets  
 le kit couvre une surface de 2,8 m<sup>2</sup>

**K067746**

Scanner ici pour une vidéo d'assemblage





# Specials



CLASSIC  
COFFEE



TAKE  
Coffee  
WITH  
You



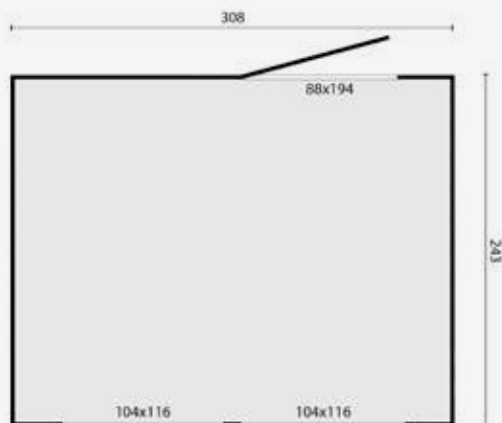

## Kiosque Santa

P013083 vert imprégné(e)(s)

P161335 marron imprégné(e)(s)

**Spécification:** épicéa imprégné vert, raboté

**Épaisseur paroi:** 16 mm

**Hauteur du faitage:** 251,0 cm

**Fondations:** 308 x 243 cm

**Nombre de volets:** 2

**Éléments préfabriqués**

**Type de porte:** porte simple

**Surface du toit:** 9,1 m<sup>2</sup>

**Couverture de toiture comprise:** feutre de toiture

**Compris(e)(s):** matériel de montage, fondations, plancher en bois

### Toiture (optionnels)

Nombre requis

|                          |   |
|--------------------------|---|
| Bardeaux droits          | 5 |
| Bardeaux hexagone        | 5 |
| Bardeaux queue de castor | 5 |

### Accessoires (optionnels)

Nombre requis

|                                       |   |
|---------------------------------------|---|
| Scellant et colle de contact 0,31 ltr | 2 |
|---------------------------------------|---|

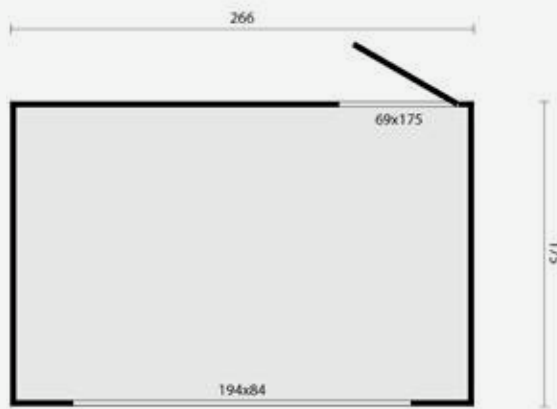

## Kiosque Vixen

P013024

**Dimension:** 266 x 175 cm

**Spécification:** épicéa imprégné vert, raboté

**Épaisseur paroi:** 16 mm

**Hauteur du faitage:** 239,0 cm

**Fondations:** 266 x 175 cm

**Nombre de volets:** 2

**Éléments préfabriqués**

**Type de porte:** porte simple

**Surface du toit:** 6,2 m<sup>2</sup>

**Couverture de toiture comprise:** feutre de toiture

**Compris(e)(s):** matériel de montage, fondations, plancher en bois

### Toiture (optionnels)

Nombre requis

|                          |   |
|--------------------------|---|
| Bardeaux droits          | 2 |
| Bardeaux hexagone        | 2 |
| Bardeaux queue de castor | 2 |

### Accessoires (optionnels)

Nombre requis

|                                       |   |
|---------------------------------------|---|
| Scellant et colle de contact 0,31 ltr | 2 |
|---------------------------------------|---|



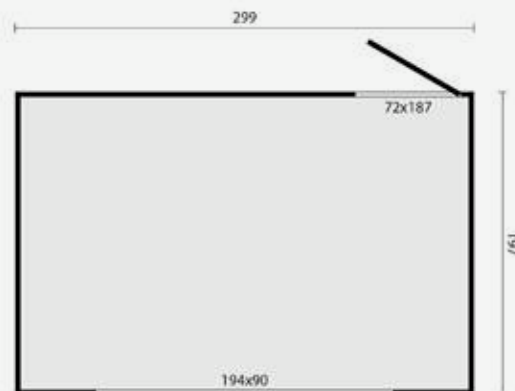

## Kiosque Dancer

P013025

**Dimension:** 300 x 200 cm

**Spécification:** épicéa imprégné vert, raboté

**Épaisseur paroi:** 16 mm

**Hauteur du faîtage:** 249,0 cm

**Fondations:** 299 x 197 cm

**Nombre de volets:** 1

**Éléments préfabriqués**

**Type de porte:** porte simple

**Surface du toit:** 7,6 m<sup>2</sup>

**Couverture de toiture comprise:** feutre de toiture

**Compris(e)(s):** matériel de montage, fondations, plancher en bois

| Toiture (optionnels)                  | Nombre requis |
|---------------------------------------|---------------|
| Bardeaux droits                       | 4             |
| Bardeaux hexagone                     | 4             |
| Bardeaux queue de castor              | 4             |
| Accessoires (optionnels)              | Nombre requis |
| Scellant et colle de contact 0,31 ltr | 2             |

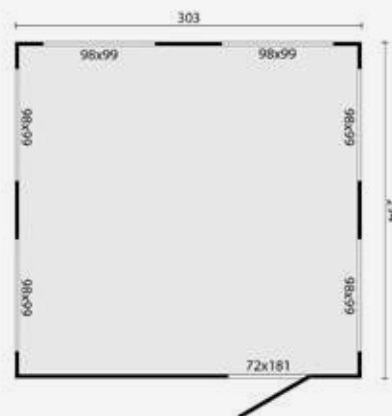

## Kiosque Moose

P013026

**Dimension:** 300 x 300 cm

**Spécification:** épicéa non traité, raboté

**Épaisseur paroi:** 16 mm

**Hauteur du faîtage:** 220,0 cm

**Fondations:** 303 x 294 cm

**Nombre de volets:** 6

**Éléments préfabriqués**

**Type de porte:** porte simple

**Surface du toit:** 10,8 m<sup>2</sup>

**Couverture de toiture comprise:** feutre de toiture

**Compris(e)(s):** matériel de montage, fondations, plancher en bois

| Toiture (optionnels)                  | Nombre requis |
|---------------------------------------|---------------|
| Bardeaux droits                       | 5             |
| Bardeaux hexagone                     | 5             |
| Bardeaux queue de castor              | 5             |
| Accessoires (optionnels)              | Nombre requis |
| Scellant et colle de contact 0,31 ltr | 2             |



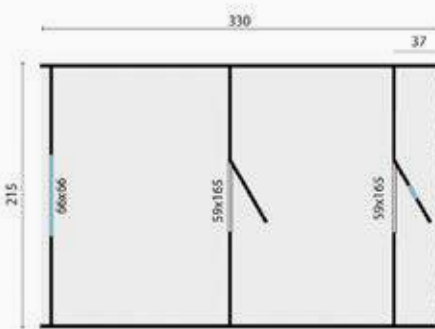

## Camping barrique

P015100

**Dimension:** 215 x 300 cm

**Spécification:** épicéa non traité, raboté

**Épaisseur paroi:** 42 mm\*

**Hauteur du faîtage:** 225,0 cm

**Surface de sol intérieure:** 5,8 m<sup>2</sup>

**Verre:** verre isolant

**Épaisseur verre:** 4-6-4 mm

**Nombre de fenêtres (à ouvrir):** 1

**Type de porte:** porte simple

**Surface du toit:** 9,9 m<sup>2</sup>

**Couverture de toiture comprise:** bardeaux de toit noir

**Compris(e)(s):** matériel de montage, fondations, plancher en bois

### Intérieur

- un lit double
- 2 bancs avec espace de rangements
- une table pliante
- 2 bancs extérieurs

→ la table et le lit peuvent ne pas être mis, afin de l'utiliser en tant que bureau, par exemple

*La paroi extérieure ronde est composée de profilés de 92 mm d'épaisseur. Les parois avant et arrière ont une épaisseur de 28 mm*

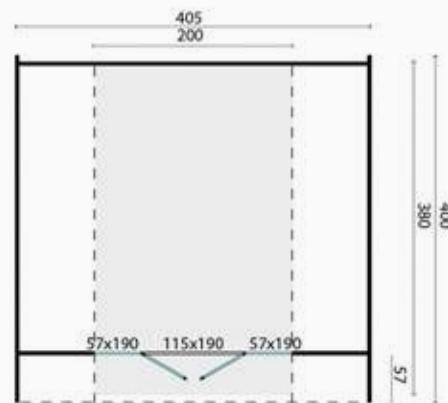

## Camping oval

P015102

**Dimension:** 405 x 400 cm

**Spécification:** épicéa modifié thermiquement, raboté

**Épaisseur paroi:** 28 mm\*

**Hauteur du faîtage:** 233,0 cm

**Surface de sol intérieure:** 10,5 m<sup>2</sup>

**Épaisseur verre:** 4-6-4 mm

**Nombre de fenêtres (fixe):** 2

**Type de porte:** porte double

**Surface du toit:** 24,0 m<sup>2</sup>

**Couverture de toiture comprise:** bardeaux de toit noir

**Compris(e)(s):** fondations, l'huile thermique, plancher en bois

### Intérieur

- 2 bancs avec espace de rangements
- 2 bancs extérieurs

→ la table et le lit peuvent ne pas être mis, afin de l'utiliser en tant que bureau, par exemple

*La paroi extérieure ronde est composée de profilés de 92 mm d'épaisseur. Les parois avant et arrière ont une épaisseur de 28 mm*



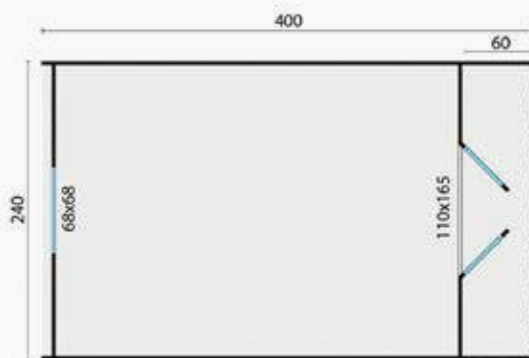

## Camping POD 400

P015104

**Dimension:** 240 x 400 cm

**Spécification:** épicéa non traité, raboté

**Épaisseur paroi:** 28 mm

**Hauteur du faîtage:** 230,0 cm

**Surface de sol intérieure:** 7,8 m<sup>2</sup>

**Verre:** verre isolant

**Épaisseur verre:** 3-6-3 mm

**Nombre de fenêtres (fixe):** 1

**Type de porte:** porte double

**Surface du toit:** 23,6 m<sup>2</sup>

**Couverture de toiture comprise:** bardeaux de toit noir

**Compris(e)(s):** matériel de montage, fondations, plancher en bois

### Intérieur

- 2 lits simples
  - 2 bancs extérieurs
- le lits peuvent ne pas être mis, afin de l'utiliser en tant que bureau, par exemple

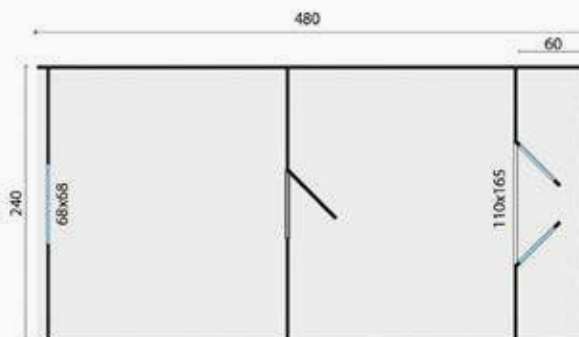

## Camping POD 480

P015105

**Dimension:** 240 x 480 cm

**Spécification:** épicéa non traité, raboté

**Épaisseur paroi:** 28 mm

**Hauteur du faîtage:** 230,0 cm

**Surface de sol intérieure:** 10,1 m<sup>2</sup>

**Verre:** verre isolant

**Épaisseur verre:** 3-6-3 mm

**Nombre de fenêtres (fixe):** 1

**Type de porte:** porte double

**Surface du toit:** 28,3 m<sup>2</sup>

**Couverture de toiture comprise:** bardeaux de toit noir

**Compris(e)(s):** fondations, plancher en bois

### Intérieur

- un lit double
  - 2 bancs extérieurs
- le lits peuvent ne pas être mis, afin de l'utiliser en tant que bureau, par exemple



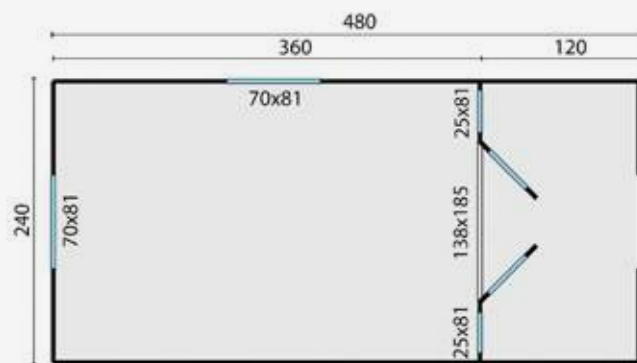

## Roulotte Paddy

P013034

**Dimension:** 480 x 240 cm

**Spécification:** épicéa non traité, raboté

**Épaisseur paroi:** 19 mm

**Verre:** verre isolant

**Épaisseur verre:** 3-6-3 mm

**Nombre de fenêtres (à ouvrir):** 1

**Nombre de fenêtres (fixe):** 3

**Type de porte:** porte double

**Surface du toit:** 20,0 m<sup>2</sup>

**Couverture de toiture comprise:** non, optionnel

**Compris(e)(s):** matériel de montage, escaliers, plancher en bois

**Non inclus:** châssis métallique, roues

### Toiture (option obligatoire)

Nombre requis

|                   |   |
|-------------------|---|
| Feutre de toiture | 2 |
|-------------------|---|

### Accessoires (optionnels)

Nombre requis

|                                       |   |
|---------------------------------------|---|
| Scellant et colle de contact 0,31 ltr | 2 |
| Kit d'isolation                       | 1 |
| Ensemble de roues                     | 1 |

*Pour d'autres options de La roulotte, voir page 365*

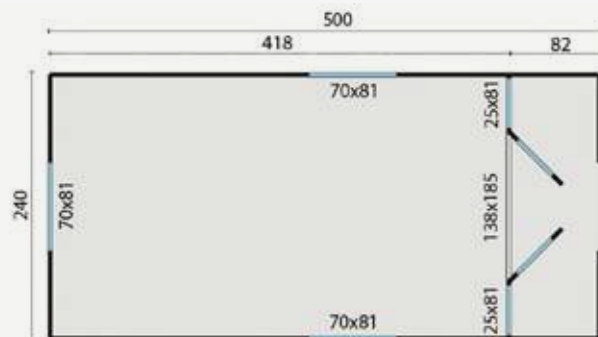

## Roulotte Kathy

P013077

**Dimension:** 500 x 240 cm

**Spécification:** épicéa non traité, raboté

**Épaisseur paroi:** 19 mm

**Verre:** verre isolant

**Épaisseur verre:** 3-6-3 mm

**Nombre de fenêtres (à ouvrir):** 1

**Nombre de fenêtres (fixe):** 4

**Type de porte:** porte double

**Surface du toit:** 15,4 m<sup>2</sup>

**Couverture de toiture comprise:** non, optionnel

**Compris(e)(s):** matériel de montage, escaliers, plancher en bois

**Non inclus:** châssis métallique, roues

### Toiture (option obligatoire)

Nombre requis

|                   |   |
|-------------------|---|
| Feutre de toiture | 2 |
|-------------------|---|

### Accessoires (optionnels)

Nombre requis

|                                       |   |
|---------------------------------------|---|
| Scellant et colle de contact 0,31 ltr | 2 |
| Kit d'isolation                       | 2 |
| Ensemble de roues                     | 1 |





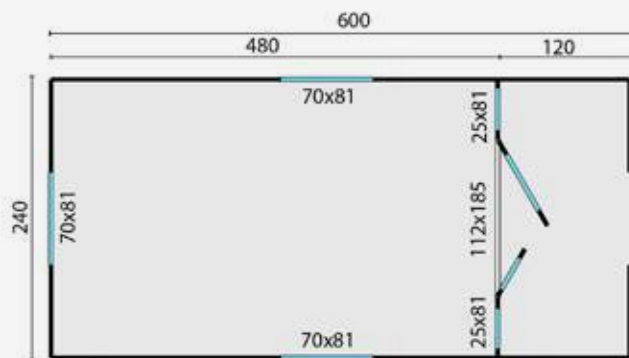

## Roulotte Johnny

P013080

**Dimension:** 600 x 240 cm

**Spécification:** épicéa non traité, raboté

**Épaisseur paroi:** 19 mm

**Verre:** verre isolant

**Épaisseur verre:** 3-6-3 mm

**Nombre de fenêtres (à ouvrir):** 1

**Nombre de fenêtres (fixe):** 4

**Type de porte:** porte double

**Surface du toit:** 17,3 m<sup>2</sup>

**Couverture de toiture comprise:** non, optionnel

**Compris(e)(s):** matériel de montage, escaliers, plancher en bois

**Non inclus:** châssis métallique, roues

| Toiture (option obligatoire)          | Nombre requis |
|---------------------------------------|---------------|
| Feutre de toiture                     | 4             |
| Accessoires (optionnels)              | Nombre requis |
| Scellant et colle de contact 0,31 ltr | 2             |
| Kit d'isolation                       | 2             |
| Ensemble de roues                     | 1             |

*Pour d'autres options de la roulotte, voir page 365*

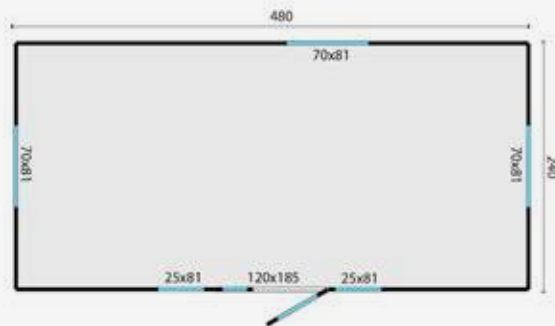

## Roulotte Patricia

P013084

**Dimension:** 480 x 240 cm

**Spécification:** épicéa non traité, raboté

**Épaisseur paroi:** 19 mm

**Verre:** verre isolant

**Épaisseur verre:** 3-6-3 mm

**Nombre de fenêtres (à ouvrir):** 1

**Nombre de fenêtres (fixe):** 4

**Type de porte:** porte simple

**Surface du toit:** 14,3 m<sup>2</sup>

**Couverture de toiture comprise:** non, optionnel

**Compris(e)(s):** matériel de montage, escaliers, plancher en bois

**Non inclus:** châssis métallique, roues

| Toiture (option obligatoire)          | Nombre requis |
|---------------------------------------|---------------|
| Feutre de toiture                     | 2             |
| Accessoires (optionnels)              | Nombre requis |
| Scellant et colle de contact 0,31 ltr | 2             |
| Kit d'isolation                       | 2             |
| Ensemble de roues                     | 1             |



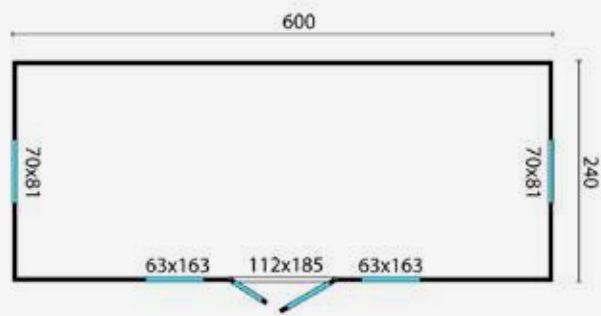

## Roulotte Barby

**NOUVEAU**

P066939

**Dimension:** 600 x 240 cm

**Spécification:** épicéa non traité, raboté

**Épaisseur paroi:** 19 mm

**Verre:** verre isolant

**Épaisseur verre:** 3-6-3 mm

**Nombre de fenêtres (à ouvrir):** 2

**Nombre de fenêtres (fixe):** 2

**Type de porte:** porte double

**Surface du toit:** 17,3 m<sup>2</sup>

**Couverture de toiture comprise:** non, optionnel

**Compris(e)(s):** matériel de montage, escaliers, plancher en bois

**Non inclus:** châssis métallique, roues

| Toiture (option obligatoire) | Nombre requis |
|------------------------------|---------------|
| Feutre de toiture            | 4             |

| Accessoires (optionnels)              | Nombre requis |
|---------------------------------------|---------------|
| Scellant et colle de contact 0,31 ltr | 4             |
| Kit d'isolation                       | 2             |
| Ensemble de roues                     | 1             |

*Pour d'autres options de la roulotte, voir page 365*

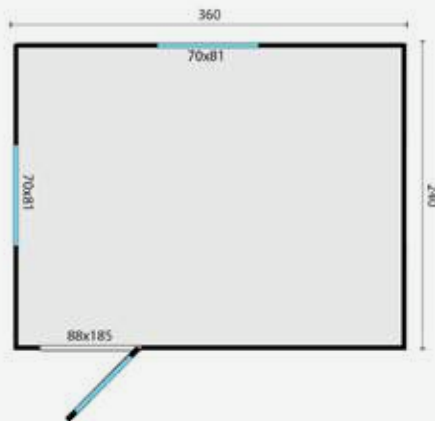

## Roulotte Joey

P013092

**Dimension:** 360 x 240 cm

**Spécification:** épicéa non traité, raboté

**Épaisseur paroi:** 19 mm

**Verre:** verre isolant

**Épaisseur verre:** 3-6-3 mm

**Nombre de fenêtres (à ouvrir):** 1

**Nombre de fenêtres (fixe):** 1

**Type de porte:** porte simple

**Surface du toit:** 10,7 m<sup>2</sup>

**Couverture de toiture comprise:** non, optionnel

**Compris(e)(s):** matériel de montage, escaliers, plancher en bois

**Non inclus:** châssis métallique, roues

| Toiture (option obligatoire) | Nombre requis |
|------------------------------|---------------|
| Feutre de toiture            | 2             |

| Accessoires (optionnels)              | Nombre requis |
|---------------------------------------|---------------|
| Scellant et colle de contact 0,31 ltr | 2             |
| Kit d'isolation                       | 1             |
| Ensemble de roues                     | 1             |



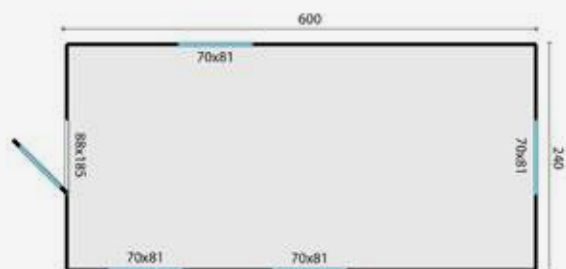

## Roulotte Angelo

P013093

**Dimension:** 600 x 240 cm

**Spécification:** épicéa non traité, raboté

**Épaisseur paroi:** 19 mm

**Verre:** verre isolant

**Épaisseur verre:** 3-6-3 mm

**Nombre de fenêtres (à ouvrir):** 2

**Nombre de fenêtres (fixe):** 2

**Type de porte:** porte simple

**Surface du toit:** 17,3 m<sup>2</sup>

**Couverture de toiture comprise:** non, optionnel

**Compris(e)(s):** matériel de montage, escaliers, plancher en bois

**Non inclus:** châssis métallique, roues

| Toiture (option obligatoire) | Nombre requis |
|------------------------------|---------------|
| Feutre de toiture            | 4             |

| Accessoires (optionnels)              | Nombre requis |
|---------------------------------------|---------------|
| Scellant et colle de contact 0,31 ltr | 4             |
| Kit d'isolation                       | 2             |
| Ensemble de roues                     | 1             |

*Pour d'autres options de la roulotte, voir page 365*

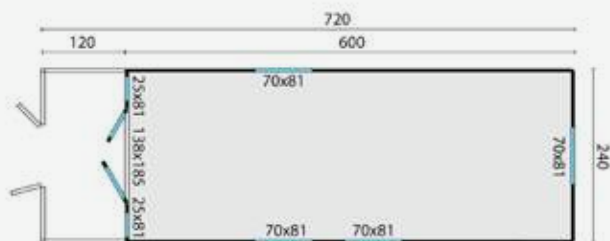

## Roulotte Kathleen

P013032

**Dimension:** 720 x 240 cm

**Spécification:** épicéa non traité, raboté

**Épaisseur paroi:** 19 mm

**Verre:** verre isolant

**Épaisseur verre:** 3-6-3 mm

**Nombre de fenêtres (à ouvrir):** 2

**Nombre de fenêtres (fixe):** 4

**Type de porte:** porte double

**Surface du toit:** 23,1 m<sup>2</sup>

**Couverture de toiture comprise:** non, optionnel

**Compris(e)(s):** matériel de montage, escaliers, plancher en bois

**Non inclus:** châssis métallique, roues

| Toiture (option obligatoire) | Nombre requis |
|------------------------------|---------------|
| Feutre de toiture            | 5             |

| Accessoires (optionnels)              | Nombre requis |
|---------------------------------------|---------------|
| Scellant et colle de contact 0,31 ltr | 5             |
| Kit d'isolation                       | 2             |
| Ensemble de roues                     | 1             |



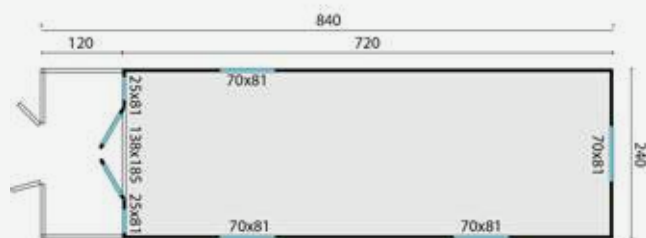

## Roulotte Jimmy

P013082

**Dimension:** 840 x 240 cm

**Spécification:** épicéa non traité, raboté

**Épaisseur paroi:** 19 mm

**Verre:** verre isolant

**Épaisseur verre:** 3-6-3 mm

**Nombre de fenêtres (à ouvrir):** 2

**Nombre de fenêtres (fixe):** 4

**Type de porte:** porte double

**Surface du toit:** 23,1 m<sup>2</sup>

**Couverture de toiture comprise:** non, optionnel

**Compris(e)(s):** matériel de montage, escaliers, plancher en bois

**Non inclus:** châssis métallique, roues

| Toiture (option obligatoire) | Nombre requis |
|------------------------------|---------------|
| Feutre de toiture            | 5             |

| Accessoires (optionnels)              | Nombre requis |
|---------------------------------------|---------------|
| Scellant et colle de contact 0,31 ltr | 5             |
| Kit d'isolation                       | 2             |
| Ensemble de roues                     | 1             |

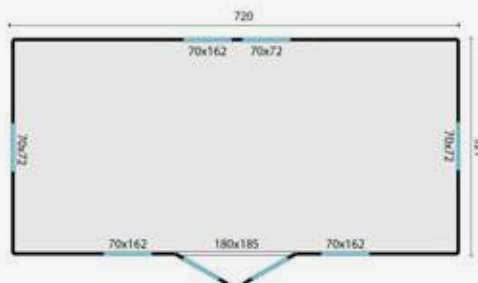

## Roulotte Dan

P099592

**Dimension:** 720 x 328 cm

**Spécification:** épicéa non traité, raboté

**Épaisseur paroi:** 19 mm

**Verre:** verre isolant

**Épaisseur verre:** 3-6-3 mm

**Nombre de fenêtres (fixe):** 4

**Type de porte:** porte double

**Surface du toit:** 29,3 m<sup>2</sup>

**Couverture de toiture comprise:** non, optionnel

**Compris(e)(s):** matériel de montage, escaliers, plancher en bois

**Non inclus:** châssis métallique, roues

| Toiture (option obligatoire) | Nombre requis |
|------------------------------|---------------|
| Feutre de toiture            | 5             |

| Accessoires (optionnels)              | Nombre requis |
|---------------------------------------|---------------|
| Portes et fenêtres standards          | 1             |
| Portes et fenêtres synthétiques       | 1             |
| Scellant et colle de contact 0,31 ltr | 5             |
| Kit d'isolation                       | 2             |

|  |   |
|--|---|
| P099593 Ensemble de roues - Roulotte Dan | 1 |
|--|---|

Pour d'autres options de La roulotte, voir page 365





Cloison avec porte

P013094

**Dimension** 120 x 198 cm (l x h)



Panneau avec 1,5 porte

P013098

**Dimension** 120 x 198 cm (l x h)



Panneau avec porte simple

P013097

**Dimension** 120 x 198 cm (l x h)



Panneau avec fenêtre

P013099

**Dimension** 120 x 198 cm (l x h)

**Fenêtre ouverte** oui



Panneau avec grande fenêtre

P013096

**Dimension** 120 x 198 cm (l x h)

**Fenêtre ouverte** non



Escalier de luxe

P013103

**Dimension** largeur 120 cm



Véranda avec entrée en façade

P013100

**Dimension** 240 x 231 x 180 cm (l x l x h)

**Trap** non inclus



Véranda avec entrée sur le côté

P013101

**Dimension** 287 x 180 cm (l x h)



Ensemble de roues

P013095

**Matériau** métal

**Contenu** ensemble de 2 essieux



Scannez ici pour plus d'informations

# Wellness

Détente et plaisir ultimes tout au long de l'année. C'est un sentiment que nous souhaitons à tout le monde. C'est pourquoi nous rendons la vie en plein air accessible dans votre propre jardin, grâce à nos produits de bien-être de haute qualité. Que vous souhaitiez vous détendre dans un sauna ou profiter d'un bain à remous, nous vous offrons la solution parfaite pour une expérience de bien-être unique à la maison.

## Jacuzzis



Vous trouverez la gamme complète dans le catalogue bien-être, scannez ici pour la version en ligne.



Saunas

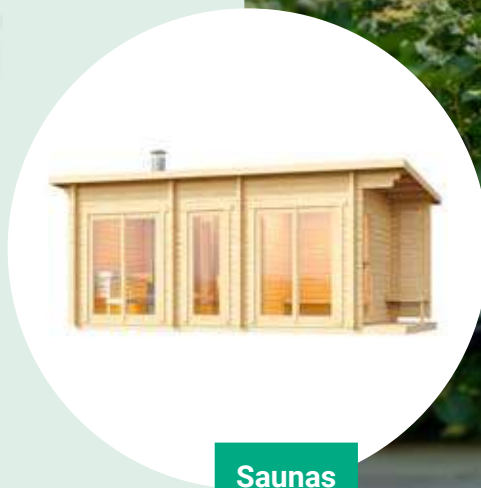

Saunas

## saunas tonneaux



Hottubs



NOUVEAU

Bain de glace



Piscines





# Portes & fenêtres







### Fenêtre à soufflet 4-carreaux

**Spécification:** épicéa non traité  
**Baguettes comprises:** détaché  
**Verre:** verre simple  
**Épaisseur verre:** 4 mm  
**Dimension extérieure cadre:** 57,0 x 57,0 cm  
**Dimension intérieure cadre:** 49,0 x 49,0 cm  
**Compris(e)(s):** garniture de fenêtre, cadre de fenêtre  
**P013961**



### Fenêtre à soufflet 9-carreaux

**Spécification:** épicéa non traité  
**Baguettes comprises:** détaché  
**Verre:** verre simple  
**Épaisseur verre:** 4 mm  
**Dimension extérieure cadre:** 85,0 x 120,5 cm  
**Dimension intérieure cadre:** 77,0 x 112,0 cm  
**Compris(e)(s):** garniture de fenêtre, cadre de fenêtre  
**P013962**



### Fenêtre à soufflet 6-carreaux

**Spécification:** épicéa non traité  
**Baguettes comprises:** détaché  
**Verre:** verre simple  
**Épaisseur verre:** 4 mm  
**Dimension extérieure cadre:** 93,0 x 77,0 cm  
**Dimension intérieure cadre:** 85,0 x 68,0 cm  
**Compris(e)(s):** garniture de fenêtre, cadre de fenêtre  
**P013960**



### Fenêtre à soufflet 9-carreaux

**Spécification:** épicéa non traité  
**Baguettes comprises:** détaché  
**Verre:** verre simple  
**Épaisseur verre:** 4 mm  
**Dimension extérieure cadre:** 119,5 x 87,0 cm  
**Dimension intérieure cadre:** 112,0 x 77,0 cm  
**Compris(e)(s):** garniture de fenêtre, cadre de fenêtre  
**P013959**



### Fenêtre fixe d'étable 6-carreaux

**Spécification:** épicéa non traité  
**Baguettes comprises:** détaché  
**Verre:** verre simple  
**Épaisseur verre:** 4 mm  
**Dimension extérieure cadre:** 77,5 x 60,0 cm  
**Dimension intérieure cadre:** 70,0 x 50,0 cm  
**Compris(e)(s):** cadre de fenêtre  
**P013962**

- Bois blanc d'Europe du Nord non traité
- Convient aux profils muraux de 28 mm

Garniture de fenêtre



### Mastic pour vitrage 0,29 ltr

**Spécification:** blanc  
**P020940**





### Fenêtre oscillo-battante

**Spécification:** épicéa non traité

**Verre:** verre isolant

**Épaisseur verre:** 3-6-3 mm

**Dimension extérieure cadre:** 62,5 x 62,5 cm

**Dimension intérieure cadre:** 54,0 x 54,0 cm

**Compris(e)(s):** garniture de fenêtre, cadre de fenêtre

**P013978**



### Fenêtre oscillo-battante 4-carreaux

**Spécification:** épicéa non traité

**Baguettes comprises:** détaché

**Verre:** verre isolant

**Épaisseur verre:** 3-6-3 mm

**Dimension extérieure cadre:** 100,5 x 100,5 cm

**Dimension intérieure cadre:** 92,0 x 92,0 cm

**Compris(e)(s):** garniture de fenêtre, cadre de fenêtre

**P013980**



### Fenêtre oscillo-battante double 6-carreaux

**Spécification:** épicéa non traité

**Baguettes comprises:** détaché

**Verre:** verre isolant

**Épaisseur verre:** 3-6-3 mm

**Dimension extérieure cadre:** 153,0 x 105,1 cm

**Dimension intérieure cadre:** 144,5 x 96,6 cm

**Compris(e)(s):** garniture de fenêtre, cadre de fenêtre

**P013976**



### Fenêtre oscillo-battante 6-carreaux

**Spécification:** épicéa non traité

**Baguettes comprises:** détaché

**Verre:** verre isolant

**Épaisseur verre:** 3-6-3 mm

**Dimension extérieure cadre:** 84,0 x 105,1 cm

**Dimension intérieure cadre:** 75,5 x 96,6 cm

**Compris(e)(s):** garniture de fenêtre, cadre de fenêtre

**P013977**



### Fenêtre oscillo-battante 6-carreaux

**Spécification:** épicéa non traité

**Baguettes comprises:** détaché

**Verre:** verre isolant

**Épaisseur verre:** 3-6-3 mm

**Dimension extérieure cadre:** 62,5 x 108,5 cm

**Dimension intérieure cadre:** 54,0 x 100,0 cm

**Compris(e)(s):** garniture de fenêtre, cadre de fenêtre

**P013979**



### Fenêtre oscillo-battante double 4-carreaux

**Spécification:** épicéa non traité

**Baguettes comprises:** détaché

**Verre:** verre isolant

**Épaisseur verre:** 3-9-3 mm

**Dimension extérieure cadre:** 128,5 x 100,5 cm

**Dimension intérieure cadre:** 120,0 x 92,0 cm

**Compris(e)(s):** garniture de fenêtre, cadre de fenêtre

**P013981**



### Fenêtre oscillo-battante triple 6-carreaux

**Spécification:** épicéa non traité

**Baguettes comprises:** détaché

**Verre:** verre isolant

**Épaisseur verre:** 3-6-3 mm

**Dimension extérieure cadre:** 220,5 x 105,1 cm

**Dimension intérieure cadre:** 212,0 x 96,6 cm

**Compris(e)(s):** garniture de fenêtre, cadre de fenêtre

**P013974**

- Bois blanc d'Europe du Nord non traité
- S'adapte aux profils de parois de 28 à 70 mm





### Porte simple pleine Excellent

**Spécification:** épicéa non traité  
**Dimension extérieure cadre:** 90,5 x 196,0 cm  
**Dimension intérieure cadre:** 83,0 x 190,0 cm  
**Type de porte:** porte simple  
**Compris(e)(s):** serrure à cylindre, garniture de porte, cadre de porte, seuil en aluminium  
**P013966** charnière gauche  
**P013967** charnière à droite



### Porte vitrée simple 6-carreaux Excellent

**Spécification:** épicéa non traité  
**Baguettes comprises:** détaché  
**Verre:** verre simple  
**Épaisseur verre:** 4 mm  
**Dimension extérieure cadre:** 90,5 x 196,0 cm  
**Dimension intérieure cadre:** 83,0 x 188,0 cm  
**Type de porte:** porte simple  
**Compris(e)(s):** serrure à cylindre, garniture de porte, cadre de porte, seuil en aluminium  
**P013968** charnière gauche  
**P013969** charnière à droite



### Porte vitrée double 6-carreaux Excellent

**Spécification:** épicéa non traité  
**Baguettes comprises:** détaché  
**Verre:** verre simple  
**Épaisseur verre:** 4 mm  
**Dimension extérieure cadre:** 166,5 x 196,0 cm  
**Dimension intérieure cadre:** 159,0 x 190,0 cm  
**Type de porte:** porte double  
**Sens d'ouverture de la porte:** charnière vers la droite  
**Compris(e)(s):** serrure à cylindre, garniture de porte, cadre de porte, seuil en aluminium  
**P013965**

- Bois blanc d'Europe du Nord non traité
- Convient aux profils muraux de 28 mm
- Les portes de cette page sont revêtues de bois sur un côté



### Porte vitrée double 4-carreaux Excellent

**Spécification:** épicéa non traité  
**Verre:** verre simple  
**Épaisseur verre:** 4 mm  
**Dimension extérieure cadre:** 150,0 x 196,0 cm  
**Dimension intérieure cadre:** 142,5 x 190,0 cm  
**Type de porte:** porte double  
**Sens d'ouverture de la porte:** charnière vers la droite  
**Compris(e)(s):** serrure à cylindre, garniture de porte, cadre de porte, seuil en aluminium  
**P013963**



### Porte vitrée double 8-carreaux Excellent

**Spécification:** épicéa non traité  
**Baguettes comprises:** détaché  
**Verre:** verre simple  
**Épaisseur verre:** 4 mm  
**Dimension extérieure cadre:** 166,5 x 196,0 cm  
**Dimension intérieure cadre:** 159,0 x 190,0 cm  
**Type de porte:** porte double  
**Sens d'ouverture de la porte:** charnière vers la droite  
**Compris(e)(s):** serrure à cylindre, garniture de porte, cadre de porte, seuil en aluminium  
**P013964**

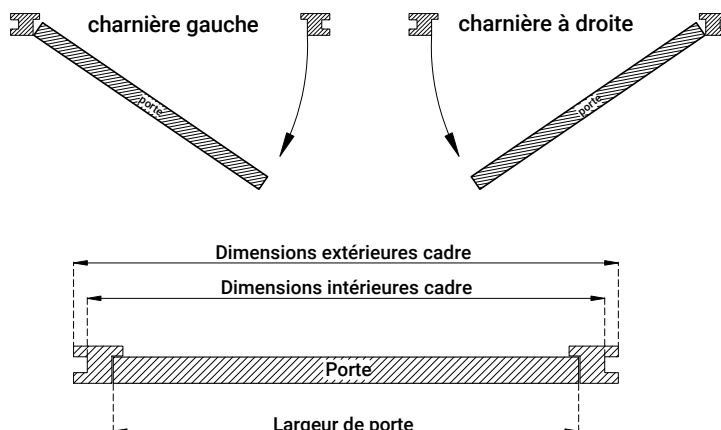



### Porte simple pleine Deluxe

**Spécification:** épicéa non traité

**Dimension extérieure cadre:** 90,5 x 196,0 cm

**Dimension intérieure cadre:** 83,0 x 188,0 cm

**Type de porte:** porte simple

**Compris(e)(s):** serrure à cylindre, garniture de porte, cadre de porte, seuil en aluminium

**P013988** charnière gauche

**P013989** charnière à droite



### Porte vitrée simple 8-carreaux Deluxe

**Spécification:** épicéa non traité

**Baguettes comprises:** détaché

**Verre:** verre isolant

**Épaisseur verre:** 4-6-4 mm

**Dimension extérieure cadre:** 90,5 x 196,0 cm

**Dimension intérieure cadre:** 83,0 x 188,0 cm

**Type de porte:** porte simple

**Sens d'ouverture de la porte:** charnière vers la droite

**Compris(e)(s):** serrure à cylindre, garniture de porte, cadre de porte, seuil en aluminium

**P013990**



### Porte vitrée simple 6-carreaux xxl Deluxe

**Spécification:** épicéa non traité

**Baguettes comprises:** détaché

**Verre:** verre isolant

**Épaisseur verre:** 4-6-4 mm

**Dimension extérieure cadre:** 106,5 x 215,0 cm

**Dimension intérieure cadre:** 99,0 x 209,0 cm

**Type de porte:** porte simple

**Compris(e)(s):** serrure à cylindre, garniture de porte, cadre de porte, seuil en aluminium

**P013970** charnière gauche

**P013971** charnière à droite



### Porte vitrée double 6-carreaux xxl Deluxe

**Spécification:** épicéa non traité

**Baguettes comprises:** détaché

**Verre:** verre isolant

**Épaisseur verre:** 4-6-4 mm

**Dimension extérieure cadre:** 181,5 x 215,0 cm

**Dimension intérieure cadre:** 174,0 x 209,0 cm

**Type de porte:** porte double

**Compris(e)(s):** serrure à cylindre, garniture de porte, cadre de porte, seuil en aluminium

**P013972** charnière gauche

**P013973** charnière à droite



### Porte vitrée double 8-carreaux Deluxe

**Spécification:** épicéa non traité

**Baguettes comprises:** détaché

**Verre:** verre isolant

**Épaisseur verre:** 4-6-4 mm

**Dimension extérieure cadre:** 166,5 x 196,5 cm

**Dimension intérieure cadre:** 159,0 x 188,0 cm

**Type de porte:** porte double

**Sens d'ouverture de la porte:** charnière vers la droite

**Compris(e)(s):** serrure à cylindre, garniture de porte, cadre de porte, seuil en aluminium

**P013987**



### Porte vitrée double 8-carreaux Deluxe

**Spécification:** épicéa non traité

**Baguettes comprises:** détaché

**Verre:** verre isolant

**Épaisseur verre:** 4-6-4 mm

**Dimension extérieure cadre:** 166,5 x 196,5 cm

**Dimension intérieure cadre:** 159,0 x 188,0 cm

**Type de porte:** porte double

**Sens d'ouverture de la porte:** charnière vers la droite

**Compris(e)(s):** serrure à cylindre, garniture de porte, cadre de porte, seuil en aluminium

**P013986**

- Bois blanc d'Europe du Nord non traité
- S'adapte aux profils de parois de 28 à 70 mm
- Les portes présentées sur cette page sont à ossature bois sur deux côtés et comportent une isolation entre les panneaux



Ces parois en verre steelook se marient à la perfection avec toutes nos abris



## Parois en verre steelook

**NOUVEAU**



### Paroi en verre fixe 1 pièce

**Spécification:** épicéa, peint noir 4 mm, verre feuilleté

- P169550** 82,5 x 212,0 cm
- P169551** 99,3 x 212,0 cm
- P169552** 116,0 x 212,0 cm

Voir les options supplémentaires ci-dessous pour commander le cadre structurel



### Paroi en verre fixe 3 pièces

**Spécification:** épicéa, peint noir 4 mm, verre feuilleté

**Compris(e)(s):** poutre supérieure/inférieure et lamelles de couverture

- P173819** 248,0 x 224,0 cm
- P173822** 298,0 x 224,0 cm
- P173825** 348,0 x 224,0 cm

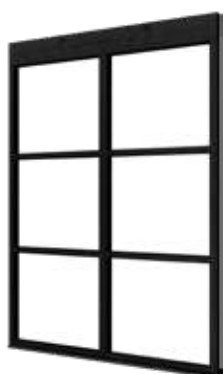

### Paroi en verre fixe 2 pièces

**Spécification:** épicéa, peint noir 4 mm, verre feuilleté

**Compris(e)(s):** poutre supérieure/inférieure et lamelles de couverture

- P173818** 165,2 x 224,0 cm
- P173821** 198,6 x 224,0 cm
- P173824** 232,0 x 224,0 cm

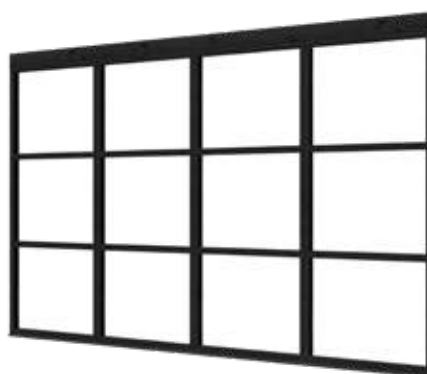

### Paroi en verre fixe 4 pièces

**Spécification:** épicéa, peint noir 4 mm, verre feuilleté

**Compris(e)(s):** poutre supérieure/inférieure et lamelles de couverture

- P173820** 330,4 x 224,0 cm
- P173823** 397,2 x 224,0 cm

#### Options

**Spécification:** peint noir

- P169554** poutre supérieure/inférieure 6,5 x 12,0 x 200 cm
- P169555** poutre supérieure/inférieure 6,5 x 12,0 x 400 cm
- P169553** bande de finition pour parois en verre 1,8 x 4,0 x 224 cm

Vous pouvez choisir de placer ou non la poutre supérieure ou inférieure. La latte de finition sert à finir proprement le joint entre les deux parois



Pour plus d'informations et une impression de ce produit, scannez ->





RED Class

### Red Class Wood porte simple pleine

**Spécification:** épicéa imprégné Red Class Wood

**Dimension extérieure cadre:** 100,0 x 205,0 cm

**Dimension intérieure cadre:** 95,0 x 201,0 cm

**Type de porte:** porte simple

**Compris(e)(s):** serrure à cylindre, coupe-vent, garniture de porte, cadre de porte, bande en acier

**K065312** charnière gauche  
**K065313** charnière à droite



RED Class

### Red Class Wood porte double

**Spécification:** épicéa imprégné Red Class Wood

**Dimension extérieure cadre:** 185,0 x 205,0 cm

**Dimension intérieure cadre:** 180,0 x 201,0 cm

**Type de porte:** porte double

**Sens d'ouverture de la porte:** charnière vers la gauche

**Compris(e)(s):** serrure à cylindre, coupe-vent, garniture de porte, cadre de porte, bande en acier

**K065314**



RED Class

### Cadre pour fenêtres et portes

**Spécification:** épicéa imprégné Red Class Wood, raboté

**P022080**



RED Class

### Red Class Wood porte vitrée simple 6-carreaux

**Spécification:** épicéa imprégné Red Class Wood

**Baguettes comprises:** détaché

**Verre:** verre simple

**Épaisseur verre:** 4 mm

**Dimension extérieure cadre:** 100,0 x 205,0 cm

**Dimension intérieure cadre:** 95,0 x 201,0 cm

**Type de porte:** porte simple

**Compris(e)(s):** serrure à cylindre, coupe-vent, garniture de porte, cadre de porte, bande en acier

**K065309** charnière gauche  
**K065310** charnière à droite



RED Class

### Red Class Wood porte vitrée double 6-carreaux

**Spécification:** épicéa imprégné Red Class Wood

**Baguettes comprises:** détaché

**Verre:** verre simple

**Épaisseur verre:** 4 mm

**Dimension extérieure cadre:** 185,0 x 205,0 cm

**Dimension intérieure cadre:** 180,0 x 201,0 cm

**Type de porte:** porte double

**Sens d'ouverture de la porte:** charnière vers la gauche

**Compris(e)(s):** serrure à cylindre, coupe-vent, garniture de porte, cadre de porte, bande en acier

**K065311**



RED Class

### Red Class Wood fenêtre à projection 6-carreaux

**Spécification:** épicéa imprégné Red Class Wood

**Verre:** verre simple

**Épaisseur verre:** 4 mm

**Dimension extérieure cadre:** 90,0 x 70,0 cm

**Dimension intérieure cadre:** 85,0 x 63,5 cm

**Compris(e)(s):** coupe-vent, garniture de fenêtre, cadre de fenêtre

**K065308**



RED Class

### Red Class Wood fenêtre à double battant 6-carreaux

**Spécification:** épicéa imprégné Red Class Wood

**Verre:** verre simple

**Épaisseur verre:** 4 mm

**Dimension extérieure cadre:** 125,2 x 90,0 cm

**Dimension intérieure cadre:** 120,2 x 83,6 cm

**Compris(e)(s):** coupe-vent, garniture de fenêtre, cadre de fenêtre

**K065306**



RED Class

### Red Class Wood fenêtre à projection 9-carreaux

**Spécification:** épicéa imprégné Red Class Wood

**Verre:** verre simple

**Épaisseur verre:** 4 mm

**Dimension extérieure cadre:** 100,0 x 155,4 cm

**Dimension intérieure cadre:** 95,0 x 149,0 cm

**Compris(e)(s):** coupe-vent, garniture de fenêtre, cadre de fenêtre

**K065307**



NOUVEAU



### Fenêtre fixe 3-carreaux

**Spécification:** douglas non traité

**Baguettes comprises:** détaché

**Verre:** verre simple

**Épaisseur verre:** 4 mm

**Dimension extérieure cadre:** 50,0 x 140,0 cm

**Dimension intérieure cadre:** 45,0 x 135,0 cm

**Compris(e)(s):** cadre de fenêtre

**P160313**

NOUVEAU



### Fenêtre à battant 4-carreaux

**Spécification:** douglas non traité

**Baguettes comprises:** détaché

**Verre:** verre simple

**Épaisseur verre:** 4 mm

**Buitenwerkse maat kozijn:** 90,0 x 105,0 cm

**Binnenwerkse maat kozijn:** 85,0 x 100,0 cm

**Compris(e)(s):** coupe-vent, garniture de fenêtre, cadre de fenêtre

**K176960**



### Fenêtre à soufflet 9-carreaux

**Spécification:** douglas non traité

**Baguettes comprises:** détaché

**Verre:** verre simple

**Épaisseur verre:** 4 mm

**Dimension extérieure cadre:** 100,0 x 155,4 cm

**Dimension intérieure cadre:** 95,0 x 149,0 cm

**Compris(e)(s):** coupe-vent, garniture de fenêtre, cadre de fenêtre

**K088246**



### Fenêtre fixe 4-carreaux

**Spécification:** douglas non traité

**Baguettes comprises:** détaché

**Verre:** verre simple

**Épaisseur verre:** 4 mm

**Dimension extérieure cadre:** 64,2 x 81,2 cm

**Dimension intérieure cadre:** 59,2 x 76,2 cm

**Compris(e)(s):** cadre de fenêtre

**P175341**



### Fenêtre à double battant 6-carreaux

**Spécification:** douglas non traité

**Baguettes comprises:** détaché

**Verre:** verre simple

**Épaisseur verre:** 4 mm

**Dimension extérieure cadre:** 125,0 x 90,0 cm

**Dimension intérieure cadre:** 120,0 x 83,6 cm

**Compris(e)(s):** coupe-vent, garniture de fenêtre, cadre de fenêtre

**K088245**



### Fenêtre à soufflet 6-carreaux

**Spécification:** douglas non traité

**Baguettes comprises:** détaché

**Verre:** verre simple

**Épaisseur verre:** 4 mm

**Dimension extérieure cadre:** 90,0 x 70,0 cm

**Dimension intérieure cadre:** 85,0 x 63,5 cm

**Compris(e)(s):** coupe-vent, garniture de fenêtre, cadre de fenêtre

**K088247**



### Lattes de cadre pour portes/ fenêtres

**Spécification:** douglas non traité, raboté

**P085273**

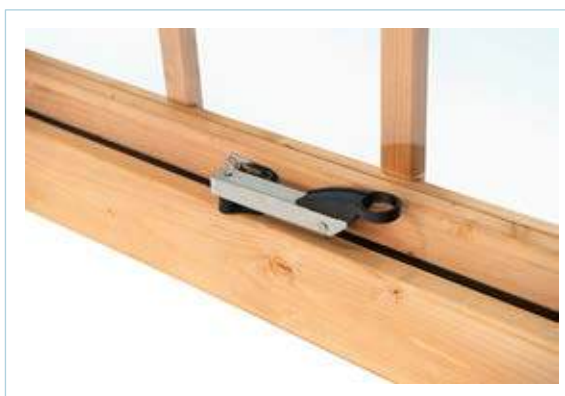





### Porte simple pleine Excellent

**Spécification:** douglas non traité  
**Dimension extérieure cadre:** 100,0 x 205,0 cm  
**Dimension intérieure cadre:** 95,0 x 201,5 cm  
**Type de porte:** porte simple  
**Compris(e)(s):** serrure à cylindre, coupe-vent, garniture de porte, cadre de porte  
**K088251** charnière gauche  
**K088252** charnière à droite



### Porte simple pleine xxl Excellent

**Spécification:** douglas non traité  
**Dimension extérieure cadre:** 120,0 x 215,0 cm  
**Dimension intérieure cadre:** 115,0 x 211,5 cm  
**Type de porte:** porte simple  
**Compris(e)(s):** serrure à cylindre, coupe-vent, garniture de porte, cadre de porte  
**K088257** charnière gauche  
**K133730** charnière à droite



### Porte vitrée simple 4-carreaux Excellent

**Spécification:** douglas non traité  
**Baguettes comprises:** détaché  
**Verre:** verre simple  
**Épaisseur verre:** 4 mm  
**Dimension extérieure cadre:** 100,0 x 205,0 cm  
**Dimension intérieure cadre:** 95,0 x 201,0 cm  
**Type de porte:** porte simple  
**Compris(e)(s):** serrure à cylindre, coupe-vent, garniture de porte, cadre de porte  
**K088254** charnière gauche  
**K088255** charnière à droite



### Porte vitrée simple 6-carreaux Excellent

**Spécification:** douglas non traité  
**Baguettes comprises:** détaché  
**Verre:** verre simple  
**Épaisseur verre:** 4 mm  
**Dimension extérieure cadre:** 100,0 x 205,0 cm  
**Dimension intérieure cadre:** 95,0 x 201,5 cm  
**Type de porte:** porte simple  
**Compris(e)(s):** serrure à cylindre, coupe-vent, garniture de porte, cadre de porte  
**K088248** charnière gauche  
**K088249** charnière à droite



### Porte vitrée simple 6-carreaux Deluxe

**Spécification:** douglas non traité  
**Baguettes comprises:** détaché  
**Verre:** verre isolant  
**Épaisseur verre:** 4-6-4 mm  
**Dimension extérieure cadre:** 110,0 x 215,0 cm  
**Dimension intérieure cadre:** 100,0 x 211,5 cm  
**Type de porte:** porte simple  
**Compris(e)(s):** serrure à cylindre, coupe-vent, garniture de porte, cadre de porte  
**K088258** charnière gauche  
**K088259** charnière à droite



### Porte double pleine Excellent

**Spécification:** douglas non traité  
**Dimension extérieure cadre:** 185,0 x 205,0 cm  
**Dimension intérieure cadre:** 180,0 x 201,0 cm  
**Type de porte:** porte double  
**Sens d'ouverture de la porte:** charnière vers la gauche  
**Compris(e)(s):** serrure à cylindre, coupe-vent, garniture de porte, cadre de porte  
**K088253**



### Porte vitrée double 6-carreaux Excellent

**Spécification:** douglas non traité  
**Baguettes comprises:** détaché  
**Verre:** verre simple  
**Épaisseur verre:** 4 mm  
**Dimension extérieure cadre:** 185,0 x 205,0 cm  
**Dimension intérieure cadre:** 180,0 x 201,0 cm  
**Type de porte:** porte double  
**Sens d'ouverture de la porte:** charnière vers la gauche  
**Compris(e)(s):** serrure à cylindre, coupe-vent, garniture de porte, cadre de porte  
**K088250**



### Porte vitrée double 6-carreaux Deluxe

**Spécification:** douglas non traité  
**Baguettes comprises:** détaché  
**Verre:** verre isolant  
**Épaisseur verre:** 4-6-4 mm  
**Dimension extérieure cadre:** 205,0 x 215,0 cm  
**Dimension intérieure cadre:** 200,0 x 211,5 cm  
**Type de porte:** porte double  
**Sens d'ouverture de la porte:** charnière vers la gauche  
**Compris(e)(s):** serrure à cylindre, coupe-vent, garniture de porte, cadre de porte  
**K088260**

*Les portes Deluxe sont très larges et très hautes et sont équipées de verre isolant*



### Dubbele glas deur 4-ruits Excellent

**Spécification:** douglas non traité  
**Baguettes comprises:** détaché  
**Verre:** verre simple  
**Épaisseur verre:** 4 mm  
**Dimension extérieure cadre:** 185,0 x 205,0 cm  
**Dimension intérieure cadre:** 180,0 x 201,0 cm  
**Type de porte:** porte double  
**Sens d'ouverture de la porte:** charnière vers la gauche  
**Compris(e)(s):** serrure à cylindre, coupe-vent, garniture de porte, cadre de porte  
**K088256**





Nos parois coulissantes en verre sont disponibles en différentes largeurs et hauteurs, de sorte que vous trouverez toujours une solution parfaitement adaptée à votre situation. Grâce à un système

de chariot astucieux, les parois vitrées peuvent être fermées en un seul mouvement. C'est vous qui décidez si les parois coulissent vers la gauche ou vers la droite, grâce à l'universalité du système.

## Ensemble de parois coulissantes en verre

### 3-Pistes

hauteur d'installation 223-227 cm 228-232 cm 238-242 cm

#### largeur de la porte

|                              |         |         |         |
|------------------------------|---------|---------|---------|
| 82 (largeur jusqu'à 242 cm)  | P161230 | P171313 | P171314 |
| 98 (largeur jusqu'à 290 cm)  | P161231 | P171315 | P171316 |
| 104 (largeur jusqu'à 300 cm) | P171317 | P171318 | P171319 |

### Compris(e)s

panneaux de verre, profilé supérieur et inférieur

- P020613** ensembles de guidage latéral noir mat
- P020613** coupe-tirage noir
- P085594** porteurs
- P085588** poignées de porte en acier inoxydable noir

### 4-Pistes

hauteur d'installation 223-227 cm 228-232 cm 238-242 cm

#### largeur de la porte

|                              |         |         |         |
|------------------------------|---------|---------|---------|
| 82 (largeur jusqu'à 322 cm)  | P161232 | P171342 | P171343 |
| 98 (largeur jusqu'à 386 cm)  | P161233 | P171344 | P171345 |
| 104 (largeur jusqu'à 400 cm) | P171346 | P171347 | P171348 |

### 5-Pistes

hauteur d'installation 223-227 cm 228-232 cm 238-242 cm

#### largeur de la porte

|                              |         |         |         |
|------------------------------|---------|---------|---------|
| 82 (largeur jusqu'à 402 cm)  | P161234 | P171371 | P171372 |
| 98 (largeur jusqu'à 482 cm)  | P161235 | P171373 | P171374 |
| 104 (largeur jusqu'à 500 cm) | P171375 | P171376 | P171377 |

### 6-Pistes

hauteur d'installation 223-227 cm 228-232 cm 238-242 cm

#### largeur de la porte

|                              |         |         |         |
|------------------------------|---------|---------|---------|
| 82 (largeur jusqu'à 402 cm)  | P171400 | P171401 | P171402 |
| 98 (largeur jusqu'à 482 cm)  | P161236 | P171403 | P171404 |
| 104 (largeur jusqu'à 500 cm) | P171405 | P171406 | P171407 |

- Equipé d'un verre de sécurité feuilleté de 10 mm d'épaisseur
- Disponible en trois largeurs de porte (82, 98 et 104 cm)
- Ajouter également un profilé inférieur avec des trous pour l'évacuation de l'eau
- Pour les baguettes en verre aspect acier, voir page 380



# Parois coulissantes en verre sur mesure

- Equipé d'un verre de sécurité feuilleté de 10 mm d'épaisseur
- Disponible en hauteurs de 198 à 252 cm <sup>1</sup>
- Disponible en trois largeurs de porte (82, 98 et 104 cm) <sup>2</sup>
- Couleurs: anthracite (RAL 7024) noir (RAL 9005) <sup>3</sup>
- Profil inférieur avec trous pour l'évacuation de l'eau <sup>4</sup>

## Feuille de route

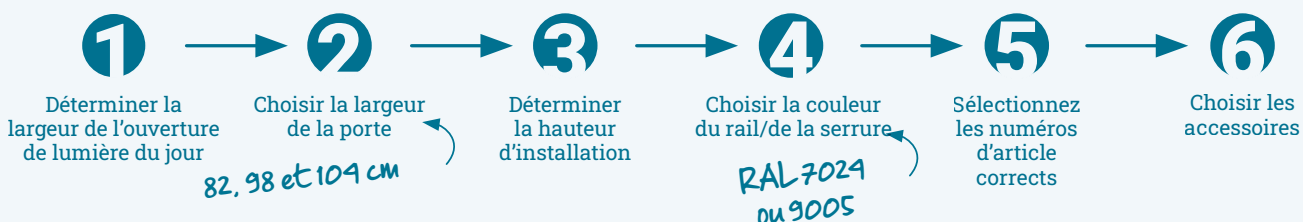

| Ensembles de guidage latéral 290 cm | anthracite | noir    |
|-------------------------------------|------------|---------|
| set 3-Pistes                        | P020668    | P020669 |
| set 4-Pistes                        | P020714    | P020715 |
| set 5-Pistes                        | P020766    | P020767 |
| set 6-Pistes                        | P020812    | P020813 |

Cliquez ici pour obtenir une vue d'ensemble de tous les articles et sélectionner facilement la paroi en verre appropriée



|    | 60       | 79       | 98       | 117      |                  |
|----|----------|----------|----------|----------|------------------|
| 60 |          |          |          |          | Profil supérieur |
| 25 |          |          |          |          | Profil inférieur |
| 40 |          |          |          |          | Profil latéral   |
|    | 63       | 83       | 102      | 121      |                  |
|    | 3-Pistes | 4-Pistes | 5-Pistes | 6-Pistes |                  |



| Poutre inférieure/de fondation tube en aluminium | anthracite | noir    |
|--|------------|---------|
| 6,0 x 3,0 x 600 cm                               | P085595    | P086523 |
| 6,0 x 11,0 x 600 cm                              | P085596    | P086524 |
| 11,0 x 11,0 x 600 cm                             | P020621    | P086522 |



- 1 Dans le tableau de commande que vous trouverez via le code QR à droite, sélectionnez le numéro d'article correct en fonction de la hauteur d'installation. La hauteur d'installation est la distance entre les deux bords de l'embrasure, c'est-à-dire la dimension intérieure d'une ouverture mesurée de haut en bas.
- 2 Choisissez la largeur de porte souhaitée et tenez compte de la longueur maximale du rail.
- 3 Dans le tableau de commande que vous trouverez via le code QR à droite, sélectionnez le numéro d'article correct en fonction de la couleur souhaitée.
- 4 Pour la couleur anthracite, le profil inférieur est livré en couleur aluminium, pour la couleur noire, le profil inférieur est noir.





Parois coulissantes  
noir en verre  
avec tiges au look  
industriel

Les baguettes en verre d'aspect acier créent un look industriel, avec les avantages du matériau aluminium. Les panneaux peuvent être installés comme vous le souhaitez et sont entièrement personnalisables. La seule exigence est une épaisseur de verre de 10 mm. Les baguettes en verre d'aspect acier ne peuvent pas être utilisées en combinaison avec un coupe-tirage.

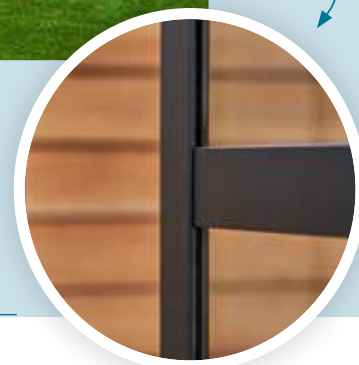

## Accessoires pour parois coulissantes en verre

### Porteurs

Nombre de panneaux x 2 - 2 = Nombre de pièces  
**Exemple:** si vous choisissez un mur à 3 voies, vous devez commander 4 supports.

**P085594** universel

### Coupe-tirages

1 pièce par transition  
**Exemple:** si vous optez pour un mur à 3 voies, vous devez commander 2 brosses de tirage.

**P020612** anthracite  
**P020613** noir

### Ensemble steel-look par panneau

Composé de:  
2 pièces profilé en U noir 250cm  
2 pièces de caoutchouc 250cm  
3 pièces de baguettes 210cm

**P018809**

### Fermetures

Uniquement possible avec des supports

**P085590** Kit de fermeture centrale anthracite  
**P085591** Kit de fermeture latérale anthracite  
**P085592** Kit de fermeture centrale noir  
**P085593** Kit de fermeture latérale noir



### Poignée de porte ovale

**Spécification:** aluminium  
Set de 2

**P085589**



### Poignée de porte ronde

Set de 2

**P085588** Acier inoxydable noir



### Poignée de porte ronde

Set de 2

**P020610** Acier inoxydable



Ces systèmes de verrouillage ne sont pas seulement esthétiques, ils sont aussi pratiques et sûrs pour l'utilisateur





# Options & accessoires

# Imprégner votre chalet d'été ou votre garage

L'imprégnation protège le bois de l'eau, des moisissures et de la pourriture du bois. Cela ne signifie pas qu'il ne nécessite aucun entretien. L'imprégnation est un traitement préalable, qui donne au produit une protection de base. Pour maintenir cette protection, il est conseillé de traiter régulièrement le bois avec une lasure ou peinture. Tous les chalets peuvent être livrés imprégnés. L'imprégnation prolonge la durée de vie du chalet car elle protège le bois des moisissures et autres processus nocifs pour le bois. Dès que le chalet imprégné vous est livré, vous pouvez commencer le montage dans votre jardin. Il va de soi qu'au fil du temps, votre chalet imprégné va perdre de sa couleur. Il est important de savoir que l'imprégnation n'a pas une action de régulation de l'humidité et ne garantit pas l'étanchéité à l'eau et au vent des parois et des angles. Pour obtenir cette protection, vous devrez peindre ou lasurer votre chalet peu après son montage. Choisissez la couleur qui vous convient. Nous imprégnons nos chalets des couleurs suivantes:



vert    marron    gris argenté    jaune miel    Red Class Wood

Marron



Gris argenté



Jaune miel



Red Class Wood



*Nous recommandons de traiter le chalet au moins une fois par an*

Vert





## Liquide d'imprégnation

### Prolonger la durée de vie

Le bois placé à l'extérieur doit être protégé, car non traité, il peut être atteint par les conditions météorologiques. Pour éviter cela, le bois de vos chalets, cabanons de jardin, boiseries de façade, clôtures, etc., doit être traité. Nous prolongeons la durée de vie de nos produits en imprégnant bon nombre d'entre eux. Vous pouvez également choisir de traiter (ultérieurement) le bois vous-même. Cela peut se faire par imprégnation ou lasure. Nous proposons les produits d'imprégnation suivants.

|                |                         |                |                        |
|----------------|-------------------------|----------------|------------------------|
| <b>P019695</b> | vert 0,75 ltr           | <b>P019688</b> | vert 2,5 ltr           |
| <b>P019696</b> | marron 0,75 ltr         | <b>P019689</b> | marron 2,5 ltr         |
| <b>P019698</b> | gris argenté 0,75 ltr   | <b>P019691</b> | gris argenté 2,5 ltr   |
| <b>P019697</b> | incolore 0,75 ltr       | <b>P019690</b> | incolore 2,5 ltr       |
| <b>P019701</b> | jaune miel 0,75 ltr     | <b>P019694</b> | jaune miel 2,5 ltr     |
| <b>P019700</b> | Red Class Wood 0,75 ltr | <b>P019693</b> | Red Class Wood 2,5 ltr |
| <b>P019699</b> | noir 0,75 ltr           | <b>P019692</b> | noir 2,5 ltr           |



### Processus d'imprégnation

Le chalet est imprégné par la technique d'immersion/diffusion. Nous utilisons pour cela des liquides d'imprégnation professionnels à action de longue durée contre les moisissures nocives pour le bois. Tous les éléments du chalet sont imprégnés, même les portes, les fenêtres, les volets, etc. Le produit d'imprégnation peut attaquer la quincaillerie de votre chalet. Les éléments commandés en supplément, un plancher en bois par exemple, peuvent aussi être imprégnés. Après l'imprégnation, le chalet sèche naturellement, puis il est emballé.



## Carefree Protect

Il s'agit d'un produit révolutionnaire et unique qui permet de conserver le bois et le béton dans un état optimal et de les protéger très longtemps contre les intempéries, la pénétration de l'humidité, les rayons UV et les variations de température. Il est basé sur une nanotechnologie de pointe, il est à base d'eau et ne contient pas de solvants organiques. Carefree Protect forme une couche imperméable à l'humidité sur le bois et le béton et protège également contre la rouille, les algues et les moisissures.

Il prévient l'efflorescence calcaire disgracieuse des produits en béton et pénètre particulièrement bien dans le matériau, laissant ainsi la structure du matériau traité bien visible. Carefree Protect ne nécessite pas de primaire ni d'apprêt. Carefree Protect convient parfaitement à la protection à long terme et à l'embellissement des produits en bois tels que les cabanes en rondins, les clôtures pare-vue, les meubles, les pergolas et les planches de terrasse. Il ne convient pas aux bois durs et aux essences modifiées.

Carefree Protect est excellent pour la protection à long terme et l'embellissement des produits en béton et en pierre tels que les dalles de terrasse, les pavés en béton, les clôtures pare-vue et les tuiles.

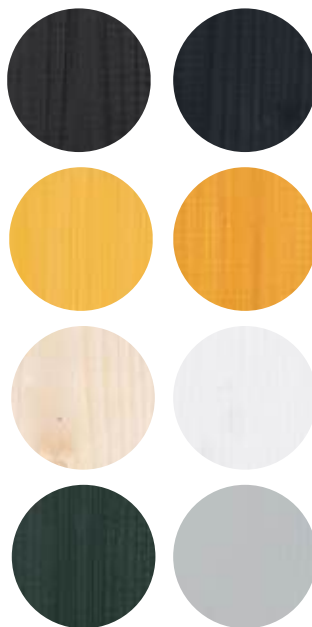

### Couleurs disponibles

|                |                     |
|----------------|---------------------|
| <b>P019702</b> | noir 1 ltr          |
| <b>P019703</b> | incolore 1 ltr      |
| <b>P019704</b> | anthracite 1 ltr    |
| <b>P019705</b> | pin 1 ltr           |
| <b>P019707</b> | blanc 1 ltr         |
| <b>P019706</b> | gris béton 1 ltr    |
| <b>P019716</b> | chêne clair 1 ltr   |
| <b>P019717</b> | vert 1 ltr          |
| <b>P019713</b> | noir 2,5 ltr        |
| <b>P019708</b> | incolore 2,5 ltr    |
| <b>P019715</b> | anthracite 2,5 ltr  |
| <b>P019709</b> | pin 2,5 ltr         |
| <b>P019711</b> | blanc 2,5 ltr       |
| <b>P019714</b> | gris béton 2,5 ltr  |
| <b>P019710</b> | chêne clair 2,5 ltr |
| <b>P019712</b> | vert 2,5 ltr        |

*Appliqué sur une seule face du bois raboté utiliser environ 1 litre pour 6-7m<sup>2</sup>*

## Embalan

Ceci est une peinture couvrante, satinée et diluable à l'eau. Embalan est très élastique, régulatrice d'humidité et hydrofuge. Embalan ne s'effrite pas et devient littéralement une seconde peau pour votre bois, le protégeant des années durant. Utilisée correctement, la peinture Embalan prévient même la formation de crevasses.

### Couleurs disponibles

|                |                     |
|----------------|---------------------|
| <b>P019677</b> | blanc 2,5 ltr       |
| <b>P019678</b> | blanc crème 2,5 ltr |
| <b>P019687</b> | anthracite 2,5 ltr  |





## Embadecor

Ceci est un produit transparent aux agents actifs contre la décoloration et les détériorations du bois dues aux moisissures de surface et aux moisissures provoquant son pourrissement. Les produits peuvent être mélangés. Embadecor permet au bois de résister aux intempéries mais le rend aussi plus beau. Le produit ne s'écaille pas, est stable aux UV, souligne la structure du bois (le fil du bois) et agit comme hydrofuge. Convient à tous les types de bois. Embadecor s'utilise aussi comme couche de fond pour le bois qui va être traité avec Embalan.

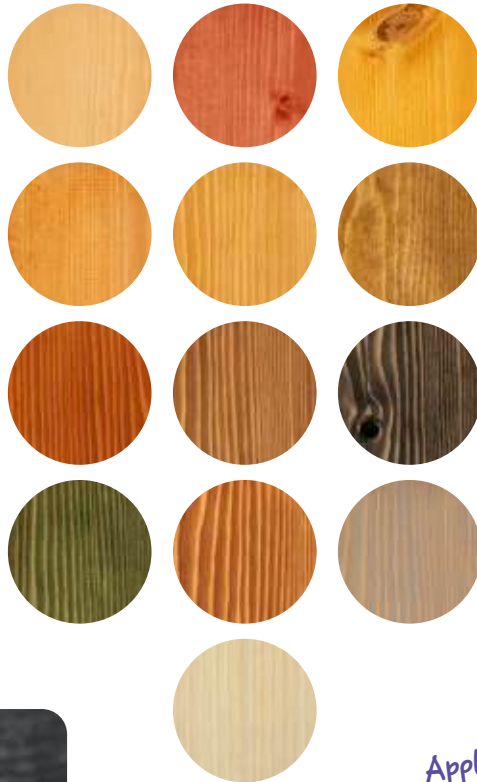

### Couleurs disponibles

|                |                        |
|----------------|------------------------|
| <b>P019664</b> | incolor 2,5 ltr        |
| <b>P019665</b> | rouge suédois 2,5 ltr  |
| <b>P019666</b> | pin claire 2,5 ltr     |
| <b>P019667</b> | chêne 2,5 ltr          |
| <b>P019668</b> | chêne clair 2,5 ltr    |
| <b>P019669</b> | chêne rustique 2,5 ltr |
| <b>P019670</b> | teak 2,5 ltr           |
| <b>P019671</b> | noyer 2,5 ltr          |
| <b>P019672</b> | ébène 2,5 ltr          |
| <b>P019673</b> | vert pin 2,5 ltr       |
| <b>P019674</b> | châtaigne 2,5 ltr      |
| <b>P019675</b> | acajou 2,5 ltr         |
| <b>P019676</b> | gris argenté 2,5 ltr   |



*Pour les  
finitions sciées  
et vissées*

*Appliqué sur une seule face du  
bois raboté utiliser environ  
1 litre pour 6-7m<sup>2</sup>*

## Peinture, teinture et huile pour bois de jardin

|                |   |
|----------------|---|
| <b>P019660</b> | Carefree Protect lasure pour bois douglas 0,75 ltr                    |
| <b>P019661</b> | Carefree Protect lasure pour bois douglas 2,5 ltr                     |
| <b>P019662</b> | Carefree Protect lasure pour bois d'échafaudage blanc délavé 0,75 ltr |
| <b>P019663</b> | Carefree Protect lasure pour bois d'échafaudage gris délavé 0,75 ltr  |
| <b>P006268</b> | Carefree Protect peinture d'apprêt gris 1 ltr                         |
| <b>P006266</b> | Carefree Protect peinture d'apprêt noir 1 ltr                         |
| <b>P019655</b> | Carefree Protect goudron noir 0,75 ltr                                |
| <b>P019656</b> | Carefree Protect goudron noir 2,5 ltr                                 |
| <b>P019657</b> | Carefree Protect huile pour bangkirai 0,75 ltr                        |
| <b>P019658</b> | Carefree Protect huile pour terrasse 2,5 ltr                          |
| <b>P019659</b> | Carefree Protect huile pour bois dur 0,75 ltr                         |



# Betonpoeren



## Berton support en béton conique avec coins arrondis

**Dimension:** (18,0 x 18,0) > (15,0 x 15,0) x 50,0 cm M16

**Spécification:** béton

**P003824** blanc/gris, 34 kg  
**P003825** anthracite, 32 kg



## Berton support en béton XL conique avec coins arrondis

**Dimension:** (23,0 x 23,0) > (20,0 x 20,0) x 50,0 cm M20

**Spécification:** béton anthracite

**P003833**



## Berton support en béton avec grand chanfrein

**Spécification:** béton anthracite

**Poids:** 30 kg

**P003820** 15,0 x 15,0 x 60,0 cm M16  
**P003822** 15,0 x 15,0 x 60,0 cm M20



## Berton support en béton avec grand chanfrein

**Dimension:** 18,0 x 18,0 x 50,0 cm M20

**Spécification:** béton anthracite

**Poids:** 37 kg

**P003823**



## Berton support en béton XXL avec grand chanfrein

**Dimension:** 22,0 x 22,0 x 40,0 cm M20

**Spécification:** béton anthracite

**Poids:** 44 kg

**P003834**



## Berton support en béton demi-modèle

**Dimension:** 18,0 x 18,0 x 10,0 cm

**Spécification:** béton anthracite

Douille M20

**Poids:** 7 kg

**P003836**



**NOUVEAU**



## Berton support en béton avec petit chanfrein

**Dimension:** 12,0 x 12,0 x 60,0 cm M16

**Spécification:** béton anthracite

**Poids:** 20 kg

**P165557**



**NOUVEAU**



## Berton support en béton avec petit chanfrein

**Dimension:** 14,0 x 14,0 x 60,0 cm M16

**Spécification:** béton anthracite

**Poids:** 27 kg

**P143716**



## Berton support en béton avec petit chanfrein

**Dimension:** 15,0 x 15,0 x 60,0 cm M16

**Spécification:** béton anthracite

**Poids:** 30 kg

**P003821**



**NOUVEAU**



## Berton support en béton avec petit chanfrein

**Spécification:** béton anthracite

**Poids:** 46 kg

**P168131** 20,0 x 20,0 x 50,0 cm M16  
**P084771** 20,0 x 20,0 x 50,0 cm M20



Les poteaux en béton avec un petit chanfrein sont idéaux pour combiner





### Poteau en béton Berton HWA

**Dimensions:** 22,0 x 22,0 x 30 cm  
**Spécification:** béton blanc/gris  
**Compris(e)s:** HWA Ø8,0 x 47,0 cm  
**Poids:** 32 kg  
 Base de fondation pour la véranda

P003830



### Prévention des sacs de la route de Berton

**Dimensions:** Ø25,0 x 5,0 cm  
**Spécification:** béton anthracite  
**Poids:** 7 kg  
 Pour les poteaux/piles en béton

P003937



### Réglage en hauteur en standard

**Dimensions:** 10 x 10 cm  
**Tige:** M16  
**Épaisseur:** 3 mm  
 Écrou soudé et extrémité filetée de 16 mm

P004761 galvanisé  
 P018806 inox



### Réglage en hauteur par serrage

**Spécification:** verzinkt  
**Tige:** M16  
**Épaisseur:** 3 mm  
 Pour les poteaux de 12 à 20 cm

P018809



### Réglage en hauteur deluxe

**Épaisseur:** 3 mm  
 Plaque réglable avec écrou pivotant et tige filetée

P018813 galvanisé M16 7,5 x 7,5 cm  
 P018807 galvanisé M16 10,0 x 10,0 cm  
 P018808 galvanisé M20 10,0 x 10,0 cm  
 P018811 inox M16 10,0 x 10,0 cm  
 P018812 inox M20 10,0 x 10,0 cm



### Mélange de béton

**Poids:** 25 kg  
 Prêt à l'emploi, il suffit d'ajouter de l'eau

P058484 Béton à séchage rapide  
 P058485 Mortier de béton

## Pellets de bois

Le pellet à bois constitue une source de chaleur très répandue. Les chaudières de chauffage central deviennent de plus en plus chères à utiliser, ce qui rend les poêles à pellets de plus en plus recherchés. Le chauffage au pellet à bois est également meilleur pour l'environnement. Nous livrons du pellet de bois de haute qualité, ce qui vous garantit d'avoir un bon rendement avec votre poêle à pellet. Les pellets sont fabriqués par le compactage de la sciure de bois. Ces résidus proviennent des scieries où Tuindecò fabrique ses produits. Nous garantissons dès lors que le bois est issu de forêts gérées de manière responsable.

### Avantages des pellets

- Des frais de chauffage plus faibles que pour le gaz
- Combustible vert
- Très écologique
- Rendement élevé



### Pellets de bois

- Emballé dans des sacs de 15 kg
- 66 sacs sur une palette
- Diamètre 6 mm
- Qualité ENplusA1

P004462

Tuindecò fournit des granulés de bois par palette ou par camion complet aux revendeurs. Demandez à un revendeur Tuindecò les prix et les possibilités de vente de sacs individuels





### Poutre de fondation en pin

**Dimension:** 4,5 x 9,0 x 300 cm  
**Spécification:** pin imprégné vert  
 Avec profil de drainage  
 Convient aux cabanes en rondins d'une épaisseur de paroi de 19 à 44 mm

P020121



### Poutre de fondation bois dur

**Dimension:** 4,5 x 9,0 x 300 cm  
**Spécification:** bangkirai non traité, raboté, séché artificiellement  
 Avec profil de drainage  
 Convient aux cabanes en rondins, quelle que soit l'épaisseur des murs  
 Assemblage à entures multiples, pour éviter au maximum les déformations

P002441



### Angelim Vermelho bois d'oeuvre

**Dimension:** 4,0 x 20,0 cm  
**Spécification:** angelim vermelho non traité, finement scié, angle aigu

P086790 4,0 x 20,0 x 200 cm  
 P086791 4,0 x 20,0 x 250 cm  
 P019076 4,0 x 20,0 x 300 cm  
 P086793 4,0 x 20,0 x 350 cm  
 P019077 4,0 x 20,0 x 400 cm  
 P086795 4,0 x 20,0 x 450 cm  
 P019078 4,0 x 20,0 x 500 cm



### Poutre de fondation en plastique

**Dimension:** 3,5 x 8,5 x 300 cm  
 Avec profil de drainage  
 Convient aux cabanes en rondins, quelle que soit l'épaisseur des murs

P020122



### Bande de béton

**Dimension:** 10,0 x 15,0 x 100 cm  
**Spécification:** béton anthracite  
 Convient aux cabanes en rondins, quelle que soit l'épaisseur des murs

P003837



### Porte-sol plastique

**Spécification:** noir  
 Ajustable et fabriqué en plastique neuf

P002630 Ø16,2 x 5,5 cm max.  
 450 kg  
 P002631 Ø20,5 x 9,5 cm max.  
 1400 kg



# Paquets de plancher pour votre chalet

## Excellent parquet massif 18 mm

**P176451** 18 mm, longueur du parquet 250 cm

**P176452** 18 mm, longueur du parquet 200 cm

## Paquet de plancher imprégné

**P027645** vert

**P027649** jaune miel

**P027645** marron

**P027648** Red Class Wood

**P027647** gris argenté

Couleurs d'imprégnation:



### Contenu P176451

10 planches non traitées de 1,8 x 9,6 cm, 3 poutres de plancher imprégnées de 4,5 x 4,5 cm et 2 plinthes non traitées. Cela suffit pour au moins 2,15 m<sup>2</sup>.

### Contenu P176452

13 planches non traitées de 1,8 x 9,6 cm, 3 poutres de plancher imprégnées de 4,5 x 4,5 cm et 2 plinthes non traitées. Cela suffit pour au moins 2,15 m<sup>2</sup>.

## Excellent parquet massif 26 mm

**P176450** 26 mm, longueur du parquet 250 cm

**P176453** 26 mm, longueur du parquet 200 cm

## Paquet de plancher imprégné

**P027651** vert

**P027654** jaune miel

**P027650** marron

**P027653** Red Class Wood

**P027652** gris argenté

Couleurs d'imprégnation:



### Contenu P176450

5 planches non traitées de 2,6 x 14,5 cm, 3 poutres de plancher imprégnées de 4,5 x 4,5 cm et 2 plinthes non traitées. Cela suffit pour au moins 1,66 m<sup>2</sup>.

### Contenu P176453

6 planches non traitées de 2,6 x 14,5 cm, 3 poutres de plancher imprégnées de 4,5 x 4,5 cm et 2 plinthes non traitées. Cela suffit pour au moins 1,66 m<sup>2</sup>.



## Profils

### Profils de chalets

Ajoutez une couche supplémentaire aux murs de votre chalet en bois rond en utilisant ces profilés pour chalet en bois rond. Les profilés sont fabriqués sur mesure pour chaque chalet, ce qui entraîne un délai de livraison plus long.

**Spécification:** épicéa non traité, raboté  
A commander sur demande par m<sup>1</sup>

|                |       |
|----------------|-------|
| <b>P013927</b> | 19 mm |
| <b>P013928</b> | 28 mm |
| <b>P013929</b> | 34 mm |
| <b>P013930</b> | 40 mm |
| <b>P013931</b> | 44 mm |
| <b>P013932</b> | 58 mm |
| <b>P013933</b> | 70 mm |



### Profils H/U

**Spécification:** épicéa non traité, raboté

|                |   |
|----------------|---|
| <b>P013218</b> | 28/34 mm 220 cm<br>convient aux murs de 28 mm à 34 mm |
| <b>P013219</b> | 45/58 mm 220 cm<br>convient aux murs de 45 mm à 58 mm |

## Ensembles de base

### Ensembles de base comprennent:

- 1 kit d'ancrage pour tempête
- 1 grille de ventilation
- 1 petit ensemble (ensemble de base 1) ou
- 1 grand ensemble (ensemble de base 2) ou
- 2 grands ensembles (ensemble de base 3)

|                |                     |
|----------------|---------------------|
| <b>P021784</b> | ensembles de base 1 |
| <b>P021785</b> | ensembles de base 2 |
| <b>P021786</b> | ensembles de base 3 |

### Kit d'ancrage pour tempête

**Compris(e)(s):** boulons  
Ensemble de 4 pièces

**P020110** Kit d'ancrage pour tempête

### Grille de ventilation

**Dimensions:** 13,0 x 9,0 cm  
**Compris(e)(s):** matériel de fixation  
Ensemble de 2 pièces

**P002444** Grille de ventilation

### Clous et clous à asphalte

|                |   |
|----------------|---|
| <b>P020111</b> | Clous à asphalte galvanisé 3,0 x 15,0 mm (200 pièces)     |
| <b>P020112</b> | Clous pour planches de toiture 2,4 x 50,0 mm (200 pièces) |
| <b>P020113</b> | Ensemble (800 clous/800 clous à asphalte)                 |
| <b>P020114</b> | Ensemble (800 clous/200 clous à asphalte)                 |



## Bardeaux de toiture



### Bardeaux de toit droits ①

Par paquet de 3 m<sup>2</sup>

P020544 noir  
P020545 rouge  
P020546 vert  
P020547 bleu  
P020548 marron

### Bardeaux de toiture queue de castor ②

Par paquet de 3 m<sup>2</sup>

P020552 noir  
P020553 rouge  
P020554 vert

### Bardeaux de toit hexagonaux ③

Par paquet de 3 m<sup>2</sup>

P020555 noir  
P020556 rouge  
P020557 vert

## Chapeaux et accessoires



### Chapeau (sans boule en laiton)

Toit carré  
Couleur: noir

P002436



### Socle de poteau réglable

Dimension plaque de montage: 12 x 12 cm  
Dimension plaque de base: 16 x 16 cm  
Hauteur réglable: 14 - 20 cm

P002607



### Chapeau (sans boule en laiton)

Toit hexagonal  
Couleur: noir

P002438



### Boule en laiton

P002440



### Chapeau (sans boule en laiton)

Toit octogonal  
Couleur: noir

P002437





### Easypan

**Dimensions:** 86 x 113,5 cm

**P020509** rouge lisse  
**P020505** anthracite lisse

### Avantages

- Le métal est recouvert d'une couche d'aluminium-zinc
- Très facile à poser sans découpage ni sciage
- Seulement 6 kg/m<sup>2</sup>
- Finition granulée de la surface Aquapan, donc pas d'apparence brillante



### Aquapan

**Dimensions:** 86 x 113,5 cm

**P020534** rouge  
**P020539** anthracite

*Pente de toit minimale de 10 degrés  
Pour éviter la condensation et  
l'apparition d'humidité, nous vous  
conseillons d'utiliser du carton bitumé  
sous la toiture*

## Options pour Aquapan/Easypan



### Vis

**Dimensions:** Ø4,8 x 20 mm  
Par 40 pièces  
6 pièces avec plaque

**P020535** aquapan, rouge  
**P020540** aquapan, anthracite



### Planche de rive 91 cm

**Épaisseur:** 1,14 mm  
**Compris(e)s:** colle  
**Dimensions utiles Surface:** 81 cm  
Peut être commandé sur mesure

**P020538** aquapan, rouge  
**P020543** aquapan, anthracite  
**P020512** easypan, rouge  
**P020508** easypan, anthracite



### Faitière 91 cm

**Dimensions utiles Surface:** 18 cm

**P020536** aquapan, rouge  
**P020541** aquapan, anthracite  
**P020510** easypan, rouge  
**P020506** easypan, anthracite



### Fermeure

2 par toit

**P020537** aquapan, rouge  
**P020542** aquapan, anthracite  
**P020511** easypan, rouge  
**P020507** easypan, anthracite

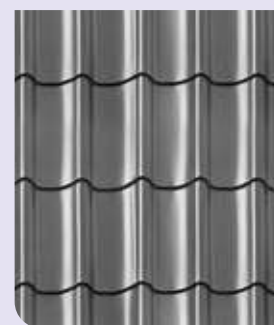

### Profilés de panneaux de toiture

**Épaisseur:** 0,5 mm  
**Compris(e)s:** feuille perméable à la vapeur, lattes de toit, lattes de faitage et matériel de fixation  
Par m<sup>2</sup>

**P018700** noir  
**P018703** noir mats  
**P018701** terracotta  
**P018702** anthracite







## Toitures plates et accessoires



### Panneau d'isolation pour toiture

**Épaisseur:** 3 cm  
**Valeu RC:** 1,36 m<sup>2</sup>k/w

- P020549** Panneau d'isolation pour toiture 60 x 120 cm
- P020513** Film perméable à la vapeur 120 gr/m<sup>2</sup> 1,5 x 50 m
- P020550** Plaque de répartition de pression 70 mm
- P020551** Vis pour plaque de répartition de pression Ø5 x 4,5 mm



### Easy-roofing

**Spécification:** aluminium  
Rouleau de 5m<sup>2</sup> (100 x 500 cm)  
Chevauchement minimum de 10 cm requis

**P020558**



### EPDM sur mesure

**Épaisseur:** 1,14 mm  
**Compris(e)(s):** colle

**P018704**

*Paquets sur mesure ou standard*



### Carton bitumé

**Couleur:** gris  
**Largeur:** 100 cm  
**Dimensions utiles Surface:** 90 cm

- P088749** Par rouleau 6,5 m<sup>2</sup>
- P088748** Par rouleau 10 m<sup>2</sup>



### Écoulement urbain carré

**Couleur:** noir  
Sort à l'extérieur par le débord de toiture sur le côté le plus bas entre le toit et la descente

- P020962** tuyau carré
- P020963** HWA écoulement urbain, tuyau de 6 cm



### Évacuation ronde

- P020960** gaine de toit ronde Ø6,3 x 30 cm
- P020961** manchon coulissant Ø6 cm



### Bande de rive

- K064964** garniture de toit en aluminium 4,5 x 4,5 x 250 cm
- K064966** angle extérieur en aluminium 4,5 x 4,5 x 50 cm
- P020116** pièce de raccordement aluminium
- K064965** garniture de toit noire 4,5 x 4,5 x 250 cm
- K064967** angle extérieur noir 4,5 x 4,5 x 50 cm
- P004146** pièce de raccordement noire
- P173618** vis de bordure de toit acier inox 2A

*Embout de pré-perçage et bague en EPDM. Lot de 50 pièces*



### Colle de contact pour EPDM

- P020560** tube 0,29 ltr
- P020559** aérosol 0,75 ltr



### Bitumenkit

**Couleur:** noir  
Pour bardeaux/carton bitumé

- P020561** tube 0,31 ltr



# Gouttières

## Plastique



### Ensemble de gouttières complet en plastique composé de:

- Gouttière
- Angle ajustable pour gouttière
- Tuyau EEP (200cm)
- Collier EEP
- Embout
- Raccord de gouttière
- Coude EEP 67°
- Colle 125 ml
- Crochets bandeaux

### Gouttière 65 mm noir

- P020129** Ensemble de gouttière complet 400cm pour 2 côtés (gouttière de 800cm au total)  
**P020134** Ensemble de gouttière complet 400cm pour 4 côtés (gouttière de 1600cm au total)  
**P020130** Set d'extension 200cm pour 2 côtés  
 (pour rallonger le jeu de gouttières P020129 sur 2 côtés)  
**P020132** Set d'extension 200cm pour 4 côtés  
 (pour rallonger le jeu de gouttières P020134 sur 4 côtés)  
**P020131** Set d'écoulement pour EEP, pour gouttières > 500cm (pour 2 côtés)  
**P020133** Set d'écoulement pour EEP, pour gouttières > 500cm (pour 4 côtés)

### Gouttière 100 mm noir

- P020135** Ensemble de gouttière complet 500cm pour 2 côtés (gouttière de 1000cm au total)  
**P020140** Ensemble de gouttière complet 500cm pour 4 côtés (gouttière de 1600cm au total)  
**P020136** Set d'extension 200cm pour 2 côtés  
 (pour rallonger le jeu de gouttières P020135 sur 2 côtés)  
**P020138** Set d'extension 200cm pour 4 côtés  
 (pour rallonger le jeu de gouttières P020140 sur 4 côtés)  
**P020137** Set d'écoulement pour EEP, pour gouttières > 600cm (pour 2 côtés)  
**P020139** Set d'écoulement pour EEP, pour gouttières > 600cm (pour 4 côtés)

### Losse onderdelen kunststof dakgoten

- |  |   |                                       |
|--|---|---------------------------------------|
| <b>P020144</b> Gouttière carrée 65mm (200cm)       | <b>P020143</b> Sortie de gouttière 65mm             | <b>P020146</b> Coude EEP 67°          |
| <b>P020141</b> Crochet bandeau 65mm                | <b>P020153</b> Gouttière carrée 100mm               | <b>P020157</b> Tuyau EEP (200cm)      |
| <b>P020145</b> Raccord de gouttière 65mm           | <b>P020148</b> Crochet bandeau 100mm                | <b>P020158</b> Support mural pour EEP |
| <b>P025853</b> Angle ajustable pour gouttière 65mm | <b>P020154</b> Raccord de gouttière 100mm           |                                       |
| <b>P020156</b> Angle ajustable pour gouttière 65mm | <b>P020155</b> Angle ajustable pour gouttière 100mm |                                       |
| <b>P020142</b> Angle extérieur pour gouttière 65mm | <b>P020152</b> Angle extérieur pour gouttière 100mm |                                       |
|  | <b>P020149</b> Embout gauche 100mm                  |                                       |
|  | <b>P020150</b> Embout droite 100mm                  |                                       |
|  | <b>P020151</b> Sortie de gouttière 100mm            |                                       |

Le diamètre des pièces de drainage des eaux pluviales (EEP) est de 60mm pour les gouttières de 65mm et de 100mm. Choisissez donc la bonne sortie de gouttière pour connecter la gouttière au EEP.

## Galvanisé

### Ensemble de gouttières galvanisées composé de:

- Gouttière
- Crochets bandeaux
- Raccord de gouttière
- Coude EEP 45°
- Embout
- Angle ajustable pour gouttière
- Tuyau EEP (200cm)
- Collier EEP

### Gouttière galvanisée 125 mm

- P175846** ensemble de gouttière complet pour 1 côté 400 cm  
**P175847** ensemble de gouttière complet pour 2 côtés 400 cm  
**P175848** ensemble de gouttière complet pour 4 côtés 400 cm  
**P175849** ensemble d'extension pour 1 côté 200 cm  
**P175850** ensemble d'extension pour 2 côtés 200 cm

*Le modèle P175849 est livré avec un raccord de gouttière supplémentaire, spécialement conçu pour connecter les longueurs inégales*

### Pièces détachées gouttières galvanisées

- |                                     |   |
|-------------------------------------|---|
| <b>P101510</b> Gouttière (200cm)    | <b>P002641</b> Raccord                                    |
| <b>K064968</b> Crochet bandeau      | <b>P002640</b> Coude EEP 45°                              |
| <b>P002637</b> Raccord de gouttière | <b>P101511</b> Tuyau EEP (200cm)                          |
| <b>P002647</b> Angle extérieur      | <b>P002644</b> Étrier mural                               |
| <b>P002638</b> Embout               | <b>P002645</b> Tige galvanisée à visser pour étrier mural |
| <b>P002639</b> Sortie de gouttière  | <b>P002646</b> Sortie de gouttière (avec bord)            |
| <b>P122871</b> Angle intérieur      |   |



*Le diamètre des pièces de drainage des eaux pluviales (EEP) est de 80mm. Avec le bec de gouttière et vous reliez la gouttière au EEP à l'aide de la pièce de raccordement.*



Un abri n'est vraiment complet que lorsqu'il est équipé d'un éclairage. Grâce à nos spots LED à faible consommation d'énergie, vous pouvez également profiter du jardin la nuit et créer une ambiance atmosphérique.



Nos spots LED fonctionnent sur basse tension et sont faciles à installer soi-même. Les câbles peuvent être rallongés à l'aide des câbles d'extension optionnels. Le boîtier mural noir permet de dissimuler soigneusement le distributeur et les câbles. Vous souhaitez installer des spots encastrés ? Utilisez la scie cloche en option pour faire le bon trou rond.

## Eclairage



### Spots encastrables

**Puissance:** 1 x 3 Watt  
**Couleur de la lumière:** blanc chaud 2700K  
**Dimension:** 3,7 x 3,0 cm (encastrement: 3,0 cm)  
**Compris(e)(s):** Câble de 5 mètres  
 Disponible par lot de 2

**P020718**



### Câble d'extension de 5 mètres

Pour prolonger le câble d'un projecteur encastrable ou d'une lampe murale livrée de série

**P020721**



### Scie-cloche ronde

Afin de réaliser le trou parfait pour les projecteurs encastrables

**P020720**



### Boîte murale noire

**Dimension:** 15 x 8,5 x 23 cm  
 Pour ranger les câbles et le transformateur/répartiteur de courant

**P020719**

Si vous voulez plusieurs spots sur une seule télécommande, créer plusieurs groupes sur une seule télécommande ou contrôler les spots avec une application, nous avons plusieurs options pour cela. Pour plus d'informations, veuillez contacter un revendeur Tuindecò.





# Général



## Propriétés du bois

Le bois est un matériau naturel aux caractéristiques particulières. Nous pensons qu'il est important de fournir des informations détaillées à ce sujet. En pratique, le bois peut présenter des anomalies naturelles, qui suggèrent à première vue une qualité inférieure, mais qui, en réalité, n'affectent pas les propriétés physiques. Permettez-nous de vous expliquer ces fonctionnalités plus en détail.

### Couleur

La forme, la couleur et les nervures du bois créent un jeu de couleurs naturel après le traitement. Des différences de couleur peuvent survenir avec le bois imprégné, car les pigments de couleur ne sont pas absorbés uniformément lors de l'imprégnation sous pression en autoclave. En effet, la densité du bois

n'est pas uniforme, ce qui entraîne une intensité de couleur différente. Cela disparaît généralement avec le temps sous l'effet des conditions météorologiques. La couleur du bois peint peut également différer d'un lot à l'autre.

### Taches vertes

De petits points ou taches de couleur verte peuvent parfois être observés sur le bois imprégné. Ce sont des cristaux de sel inoffensifs qui ont fusionné en surface avec la résine naturelle du bois. Ces points s'estompent au fil du temps pour finalement disparaître. Une telle efflorescence de cristaux de sel

ne se produit pas avec l'imprégnation par immersion. Par conséquent, ces petits points verts ou taches sur la surface peuvent être considérés comme une caractéristique de qualité. Ils sont en effet le résultat d'un minutieux processus d'imprégnation au moyen de la pression en autoclave.

### Moisissures et zones bleues

Le bois imprégné par pression en autoclave devient très humide durant le processus d'imprégnation. Des tâches de mildiou et de moisissures peuvent donc apparaître. Ces moisissures n'influencent pas la qualité et la solidité du bois. Celles-ci disparaissent d'elles-mêmes ou peuvent être simplement balayées de la main. Vous pouvez éliminer les moisissures légères en aspergeant le bois avec du vinaigre ou de l'alcool. Après 30 minutes, vous pouvez laver le bois. Les zones les plus touchées peuvent être traitées avec

un nettoyant ménager chloré. Le mélèze/douglas est finement scié alors qu'il est encore frais et contient de ce fait un degré élevé d'humidité. Cette humidité peut provoquer la formation de moisissures pendant le stockage et le traitement. Tous les mélèzes/douglas fraîchement sciés reçoivent un traitement antifongique/antimoisissure chez Tuindecò à leur arrivée aux Pays-Bas, ce qui empêche autant que possible ces taches de moisissure.

### Noeuds et flammes

Ces propriétés sont caractéristiques du bois et donnent à chaque bois une allure unique. Les noeuds font partie de l'aspect naturel du bois et peuvent varier en nombre et en taille. Malgré de sévères

contrôles de qualité, il arrive que des noeuds tombent par temps sec ; cela ne peut jamais être totalement évité et cela n'entraîne pas une baisse de qualité.



### Zones et rebords rugueux

Même avec le plus grand soin dans le processus de production, les rugosités et écarts de rabotage ne peuvent pas toujours être évités. Des aspérités peuvent notamment apparaître à l'emplacement des nœuds dans

les fibres du bois qui vont à l'encontre du sens du traitement. De petites fissures dans les fibres peuvent se produire avec les profilés et les coins arrondis à la suite d'un traitement transversal à la fibre de bois.



### Résine

La résine sur une surface en bois est tout à fait normale, et même inévitable. La première année, le bois peut sécréter de la résine. Les taches fraîches peuvent être enlevées au white-spirit. Lorsque la résine apparaît en surface, elle devient généralement vite friable. Par conséquent, elle tombe spontanément du

bois. Elle peut aussi être enlevée avec un rabot. Avec certains bois durs, une résine cristalline peut apparaître à la surface pendant les périodes chaudes. Ce processus s'estompe au fil du temps. Les grains de résine peuvent être enlevés avec une brosse dure ou un grattoir.



### Moelle

La moelle se trouve au cœur de l'arbre dans le premier cercle du tronc. Elle diffère du bois environnant : la couleur est plus foncée et la texture différente. Lors du traitement du

bois, la moelle peut devenir entièrement ou partiellement visible. Cette caractéristique, qui fait partie de l'aspect naturel du bois, est parfois confondue à tort avec la pourriture du bois.



### Petits trous

Certains bois durs peuvent avoir de petits trous (trous d'épingle). Ces trous sont causés par des insectes xylophages du bois frais, qui se nourrissent de la sève de l'arbre. Une fois qu'un arbre est abattu, ces insectes meurent et il n'y a plus aucun risque de formation de nouveaux

trous d'épingle. Ces « trous d'épingle » sont parfois confondus avec la vermoulure. Ces trous d'épingle ne présentent aucun danger et n'affectent pas la durabilité ou les propriétés statiques du bois dur.



### Utilisation

Le bois gonfle lorsqu'il absorbe de l'humidité, et se contracte lorsqu'il en perd. Cela peut modifier considérablement l'épaisseur et la largeur du bois. Dans le sens de la longueur, cependant, les changements sont minimes. Les tolérances dans les dimensions du bois sont donc un phénomène naturel et ne constituent pas un défaut. Une conséquence naturelle de ces mouvements de gonflement et de contraction est l'apparition de fissures et de déformations. Les fissures de sécheresse sont plus fréquentes dans le bois où le cœur de l'arbre est encore englobé (comme les palissades). Les fissures n'affectent pas la stabilité ou la durabilité du bois et, selon les conditions météorologiques, peuvent se fermer presque complètement. Selon la norme DIN 4074, les fissures sont autorisées

dans la mesure où elles n'affectent pas la durabilité. Si vous réalisez un projet avec du bois de mélèze/douglas fraîchement scié (= non séché), nous vous conseillons de prendre en compte au moins 4 % de contraction après transformation. Cela signifie que les constructions soigneusement assemblées et bien finies peuvent perdre un peu de leur aspect épuré au fil du temps. Vous pouvez éviter cela en utilisant du bois de mélèze/douglas séché artificiellement. Le bois est un produit naturel qui peut gonfler et se contracter. Par conséquent, les tailles indiquées dans ce catalogue peuvent présenter un léger écart.

# Labels de qualité

En tant que fournisseurs de produits issus de la forêt, nous trouvons logique d'agir de manière responsable avec le bois. Nous encourageons la gestion durable des forêts et pensons qu'il est de notre devoir de prendre cela au sérieux. Nous nous efforçons de ne fournir que du bois portant un label de qualité. Tuindecò est certifié FSC et PEFC. Cela prouve que nous mettons en pratique notre engagement envers l'entrepreneuriat responsable. Notre bois répond également à des labels de qualité supplémentaires. Ce sont des garanties supplémentaires que nos clients font affaire avec un partenaire responsable.

*Nous pensons qu'il est important que les générations futures puissent profiter de ce produit naturel autant que nous.*

## FSC®

FSC signifie Forest Stewardship Council. Il s'agit d'une organisation à but non lucratif qui veille à ce que les forêts du monde entier soient préservées grâce à une gestion forestière responsable. Ainsi, des forêts entières ne sont pas abattues. Une gestion forestière responsable signifie que les droits de la population locale et des travailleurs forestiers sont respectés. Le FSC travaille avec son propre système de certification, dans lequel l'ensemble de la chaîne logistique doit répondre aux exigences du label de qualité. Recherchez le logo FSC pour les produits certifiés FSC®.



## PEFC™

PEFC signifie Programme for the Endorsement of Forest Certification. L'organisation PEFC n'a pas défini d'exigences propres pour la gestion forestière, mais elle utilise des critères établis au niveau international qui ont été approuvés par 149 pays. Le PEFC connaît des critères économiques et écologiques, mais aussi des exigences strictes pour des normes sociales du travail (Organisation internationale du travail). Ici aussi, toute la chaîne commerciale est évaluée.



## EUTR

EUTR est l'abréviation de European Union Timber Regulation ou Règlement européen dans le domaine du bois. Ce règlement interdit la commercialisation du bois abattu illégalement. Depuis le 3 mars 2013, toutes les entreprises de l'UE qui ont affaire au commerce du bois doivent satisfaire à un certain nombre d'exigences. Les entreprises qui mettent le produit sur le marché européen pour la première fois ont l'obligation de démontrer que le produit n'a pas été coupé ou commercialisé illégalement. L'EUTR impose également des exigences aux entreprises en aval de la chaîne logistique, telles que des enregistrements obligatoires de l'endroit où le bois a été acheté et à qui il a été vendu. Tuindecò conserve soigneusement ces informations administratives pendant au moins 5 ans.



## Indonesian Legal Wood

FLEGT signifie Forest Law Enforcement, Governance and Trade. Depuis le 15 novembre 2016, tous les produits en bois en provenance d'Indonésie qui sont importés en Europe doivent être conformes au règlement FLEGT. Cela signifie qu'ils sont contrôlés pour la coupe et le commerce légal. Aux Pays-Bas, la NVWA est l'autorité compétente qui soumet toutes les marchandises entrantes à une inspection. Avec la certification, Tuindecò garantit l'origine légale des produits.



## KIWA

KIWA donne une vision précise en matière de qualité, sécurité, santé, durabilité, efficacité et contrôle, ce qui contribue à créer la confiance dans les produits livrés. Les certificats et rapports délivrés par KIWA sont une preuve fiable de la conformité aux législations et réglementations (européennes). Les produits en béton Tuindecò sont certifiés KIWA.



## KOMO

Le label Komo est appliqué par la Stichting Keuringsbureau Hout (SKH) (fondation néerlandaise d'approbations pour les matières en bois). La mission de cette fondation est d'émettre des certificats de qualité et de contrôler l'imprégnation sous haute pression du bois. Les directives mentionnent les critères auxquels les produits d'imprégnation, les processus d'imprégnation et les produits imprégnés doivent satisfaire. Tuindecò réalise toujours ses imprégnations conformément aux directives les plus récentes. Le certificat KOMO garantit une préservation responsable du bois au niveau de l'environnement, et donc, pour finir, un produit Tuindecò correctement imprégné.



Aucun droit ne peut être dérivé des labels de qualité mentionnés avec les produits de ce catalogue. Les labels de qualité valables actuellement sur nos produits peuvent être trouvés dans notre boutique en ligne et sont indiqués sur les commandes et les factures.





# Index des chalets

|                           |     |                       |     |                             |     |
|---------------------------|-----|-----------------------|-----|-----------------------------|-----|
| Cabanon Agnes             | 300 | Cabanon Hildegard     | 332 | Cabanon Salamanca           | 229 |
| Cabanon Aiste             | 277 | Cabanon Hypermodern   | 313 | Cabanon Sanstrov            | 241 |
| Cabanon Aksel             | 270 | Cabanon Inge          | 239 | Cabanon Santander           | 345 |
| Cabanon Albacete          | 223 | Cabanon Inglund       | 235 | Cabanon Sheffield           | 258 |
| Cabanon Anja              | 208 | Cabanon Ingmar        | 218 | Cabanon Sibella             | 308 |
| Cabanon Annabel           | 346 | Cabanon Ipswich       | 254 | Cabanon Skeg                | 281 |
| Cabanon Annette           | 324 | Cabanon Irina         | 202 | Cabanon Skov                | 215 |
| Cabanon Ardee             | 268 | Cabanon James         | 329 | Cabanon Skyler              | 220 |
| Cabanon Arne              | 271 | Cabanon Johan         | 273 | Cabanon Sören               | 236 |
| Cabanon Asmund            | 296 | Cabanon Jörgen        | 338 | Cabanon Southampton         | 253 |
| Cabanon Ava               | 285 | Cabanon Jos           | 295 | Cabanon Sten                | 207 |
| Cabanon Azores            | 269 | Cabanon Juha          | 219 | Cabanon Stian               | 249 |
| Cabanon Ballyragget       | 266 | Cabanon Julia         | 233 | Cabanon Stig                | 323 |
| Cabanon Berlin            | 246 | Cabanon Justine       | 276 | Cabanon Tane                | 291 |
| Cabanon Bertil            | 305 | Cabanon Jutka         | 333 | Cabanon Thüringen           | 294 |
| Cabanon Big Ben           | 286 | Cabanon Kay           | 267 | Cabanon Toledo              | 228 |
| Cabanon Big Lauren        | 287 | Cabanon Clair         | 310 | Cabanon Torkel              | 307 |
| Cabanon Bjarni            | 210 | Cabanon Kris          | 336 | Cabanon Torrent             | 227 |
| Cabanon Björn             | 212 | Cabanon Kukka         | 292 | Cabanon Tova                | 247 |
| Cabanon Blackpool         | 250 | Cabanon Kwaspa        | 282 | Cabanon Ulmod               | 315 |
| Cabanon Bo                | 213 | Cabanon Lars          | 211 | Cabanon Ulrik               | 237 |
| Cabanon Bodine            | 314 | Cabanon Leeds         | 255 | Cabanon Valery              | 204 |
| Cabanon Brenda            | 321 | Cabanon Letterkenny   | 289 | Cabanon Viggo               | 222 |
| Cabanon Casper            | 334 | Cabanon Lory          | 330 | Cabanon Wigan               | 257 |
| Cabanon Chappo            | 343 | Cabanon Lotte         | 301 | Cabanon Wolfgang            | 243 |
| Cabanon Charlotta         | 344 | Cabanon Loya          | 339 | Cabanon Yorick              | 331 |
| Cabanon Chloe             | 275 | Cabanon Lynn          | 309 | Cabanon Zerja               | 316 |
| Cabanon Christoffer       | 302 | Cabanon Malva         | 203 | Pavillon-Cabanon Mitch      | 297 |
| Cabanon Clockhouse        | 280 | Cabanon Manchester    | 260 | Pavillon-Cabanon Konstantin | 325 |
| Cabanon Clockhouse Trevor | 284 | Cabanon Meg           | 348 |                             |     |
| Cabanon Coventry          | 259 | Cabanon Middelmodern  | 317 |                             |     |
| Cabanon Daisy             | 274 | Cabanon Mika          | 217 |                             |     |
| Cabanon Dellinger         | 319 | Cabanon Mila          | 337 |                             |     |
| Cabanon Derby             | 251 | Cabanon Mimir         | 216 |                             |     |
| Cabanon Diane             | 278 | Cabanon Minimodern    | 312 |                             |     |
| Cabanon Diederick         | 322 | Cabanon Mokka         | 293 |                             |     |
| Cabanon Dingle            | 261 | Cabanon Mullingar     | 288 |                             |     |
| Cabanon Dora              | 340 | Cabanon Murcia        | 224 |                             |     |
| Cabanon Dyre              | 232 | Cabanon Newcastle     | 252 |                             |     |
| Cabanon Edelweiss         | 263 | Cabanon Niedersachsen | 262 |                             |     |
| Cabanon Eigo              | 335 | Cabanon Nilsson       | 299 |                             |     |
| Cabanon Eirunn            | 320 | Cabanon Nottingham    | 256 |                             |     |
| Cabanon Emiel             | 245 | Cabanon Novalie       | 311 |                             |     |
| Cabanon Emma              | 298 | Cabanon Olaug         | 283 |                             |     |
| Cabanon Extramodern       | 318 | Cabanon Oletha        | 326 |                             |     |
| Cabanon Finn              | 290 | Cabanon Ollie         | 264 |                             |     |
| Cabanon Flow              | 347 | Cabanon Olson         | 304 |                             |     |
| Cabanon Fraga             | 226 | Cabanon Ove           | 272 |                             |     |
| Cabanon Freddy            | 342 | Cabanon Paiva         | 306 |                             |     |
| Cabanon Georg             | 221 | Cabanon Pamplona      | 225 |                             |     |
| Cabanon Gitte             | 209 | Cabanon Pavel         | 240 |                             |     |
| Cabanon Gretel            | 303 | Cabanon Perlund       | 214 |                             |     |
| Cabanon Gunda             | 234 | Cabanon Philip        | 230 |                             |     |
| Cabanon Gunnar            | 327 | Cabanon Ragna         | 279 |                             |     |
| Cabanon Hasse             | 341 | Cabanon Richard       | 205 |                             |     |
| Cabanon Heino             | 242 | Cabanon Riho          | 231 |                             |     |
| Cabanon Helge             | 328 | Cabanon Rika          | 238 |                             |     |
| Cabanon Helle             | 248 | Cabanon Robert        | 206 |                             |     |
| Cabanon Hendrick          | 244 | Cabanon Rune          | 265 |                             |     |



## Tuindeco International

Siège  
Europark Allee 1  
7742 NA Coevorden  
Pays Bas

+31 (0) 524 51 53 87  
[support@tuindeco.com](mailto:support@tuindeco.com)

**TUINDECO**  
LEADING IN GARDEN PRODUCTS

# Avez-vous besoin de plus d'inspiration?

Vous trouverez notre assortiment du moment sur [tuindecocom](https://tuindecocom)

Vous trouverez l'intégralité de notre assortiment en ligne. Les revendeurs Tuindecocom peuvent également consulter les stocks du moment et commander facilement des produits.



Grâce aux pages de sélection clairement organisées, vous trouverez aisément tout notre assortiment de produits et toutes les possibilités

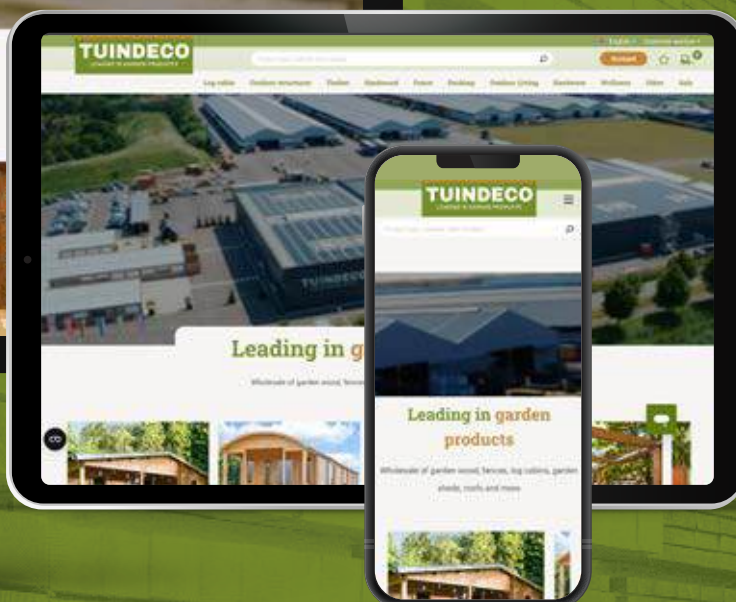

[facebook.com/tuindecocom](https://facebook.com/tuindecocom)



@tuindecocom



@tuindecocom-group

Sous réserve d'erreurs d'impression et de modifications de prix. Toutes les tailles et couleurs peuvent varier. Des modifications de modèle sont possibles et toute responsabilité vis-à-vis de celles-ci est exclue. La reproduction (même partielle) de ce catalogue est interdite. Tous les prix de ce catalogue sont affichés TVA comprise. Toutes les illustrations utilisées dans ce catalogue appartiennent à Tuindecocom International BV et ne peuvent pas être utilisées sans autorisation expresse. Copyright © 2025 Tuindecocom International BV

Scannez pour la version en ligne



[WWW.TUINDECO.COM](http://WWW.TUINDECO.COM)

**VOTRE REVENDEUR TUINDECO :**